

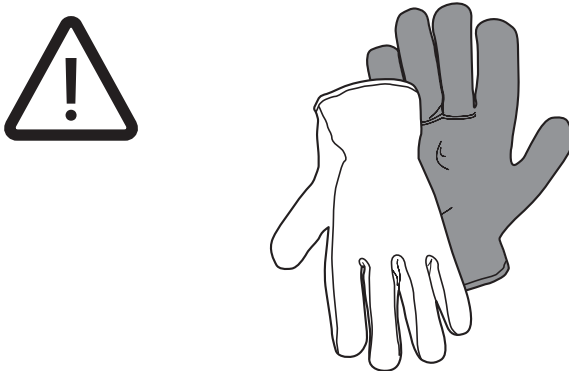

- PL** Instrukcja montażu i obsługi
- CS** Návod na montáž a používání
- SK** Návod k montáži a užití
- HU** Felszerelési és használati utasítás
- BG** Инструкции за монтаж и употреба
- RO** Instrucțiuni de montaj și utilizare
- RU** Инструкция по монтажу и эксплуатации
- UK** Інструкція з монтажу і експлуатації
- KK** Монтаждау мен пайдалану нұсқауы
- ET** Paigaldus- ja kasutusjuhend
- LT** Montavimo ir naudojimosi instrukcija
- LV** Ierīkošanas un izmantošanas instrukcija
- SR** Uputstva za montažu i upotrebu
- SL** Navodila za montažo in uporabo
- HR** Uputstva za montažu i za uporabu
- TR** Montaj ve kullanım talimatları
- AR** طرق التركيب والاستعمال

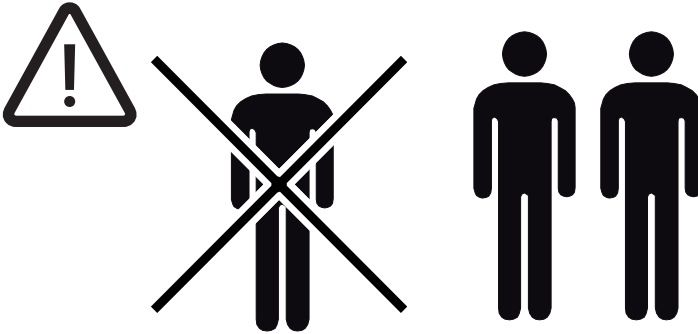

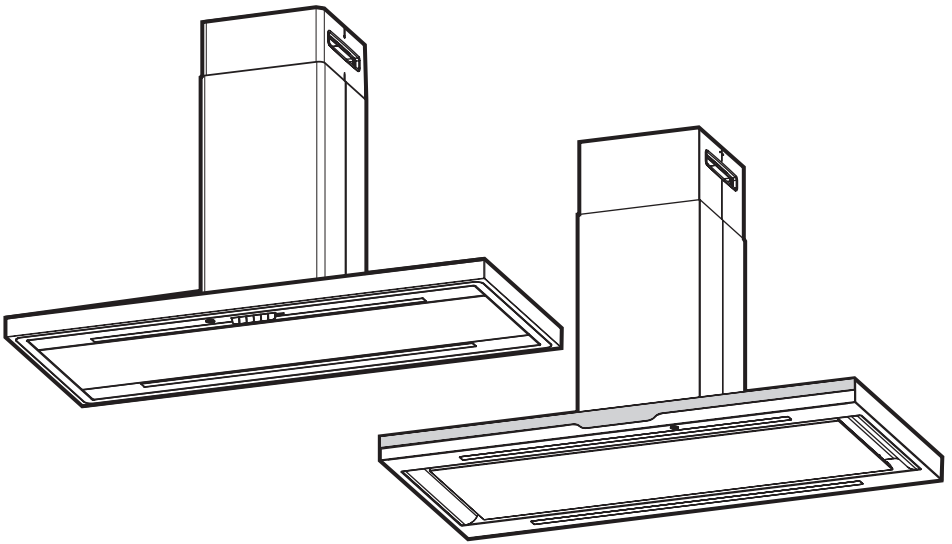
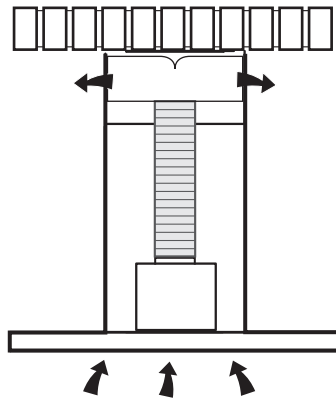
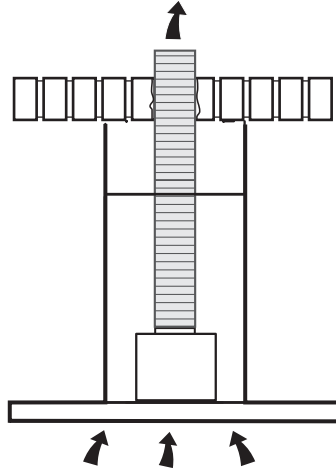

1 

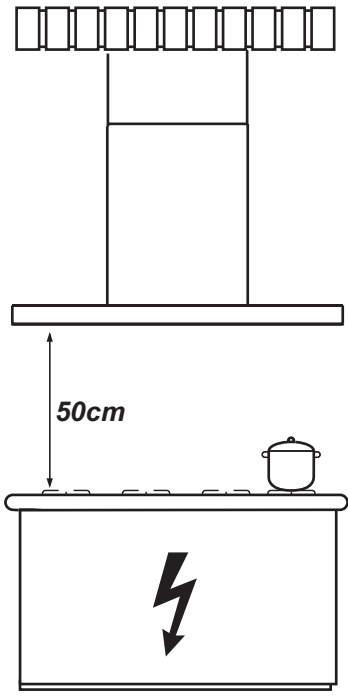

2 

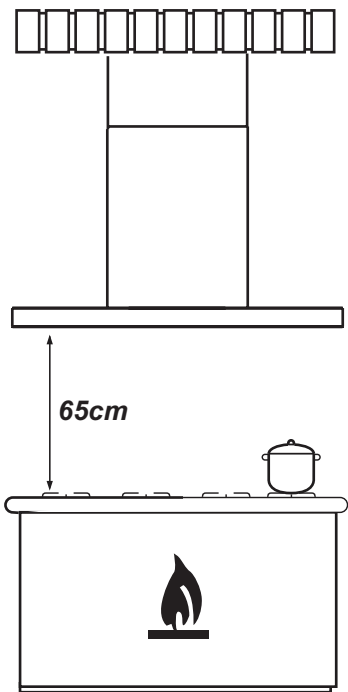

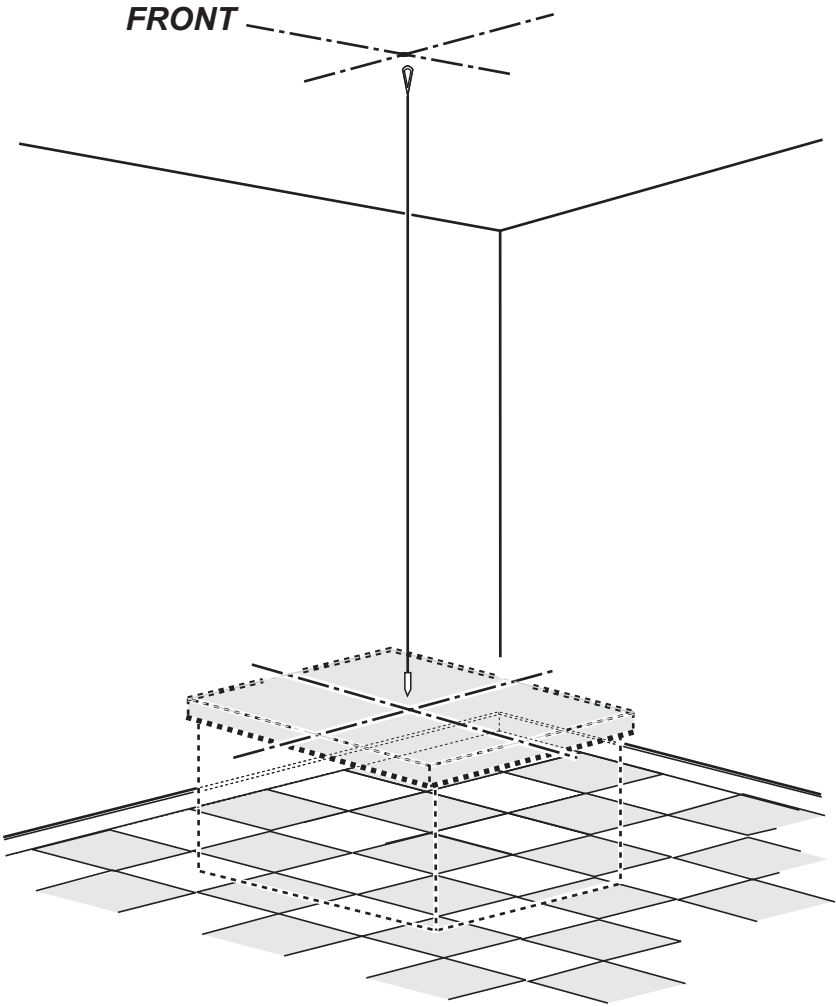

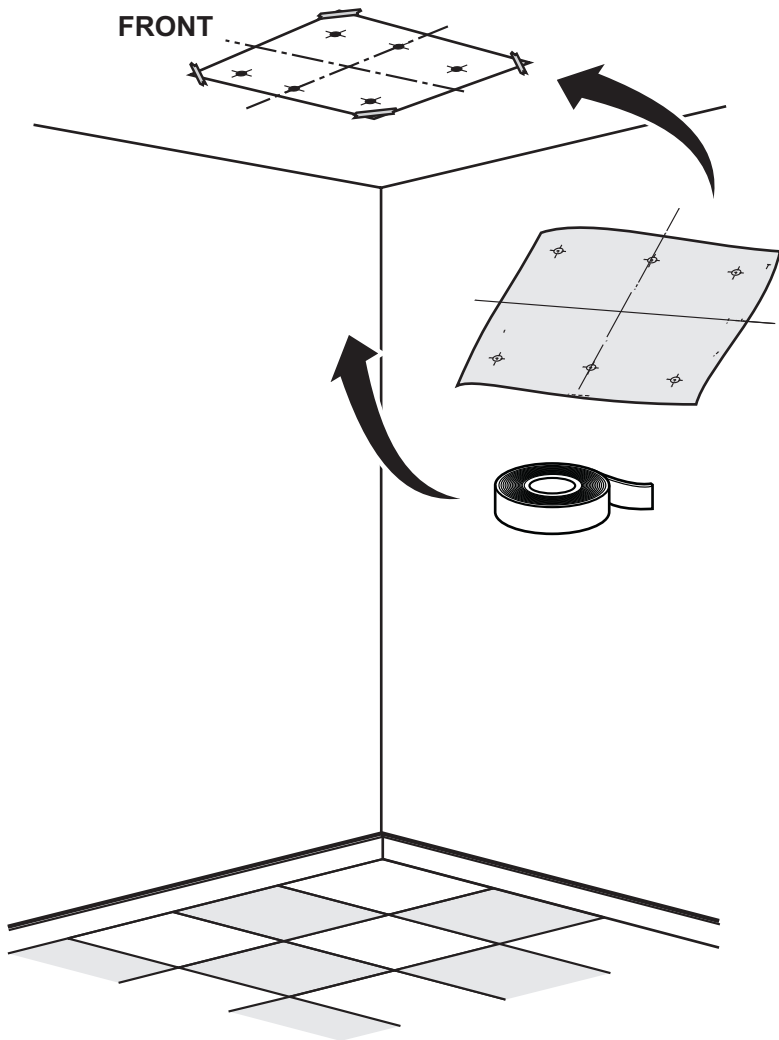

FRONT

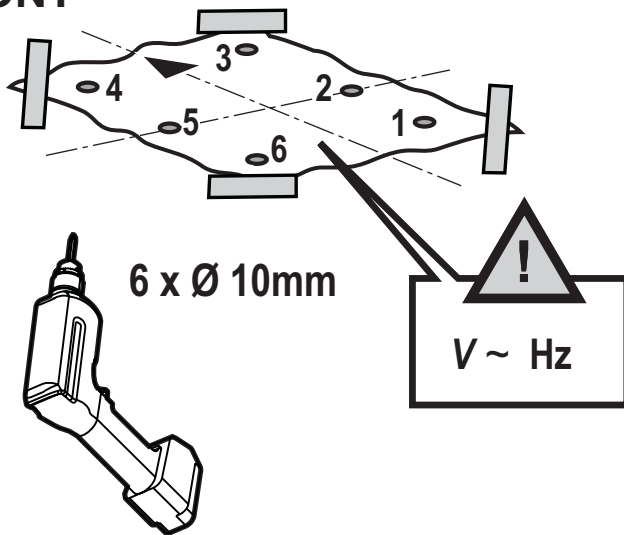

5

FRONT

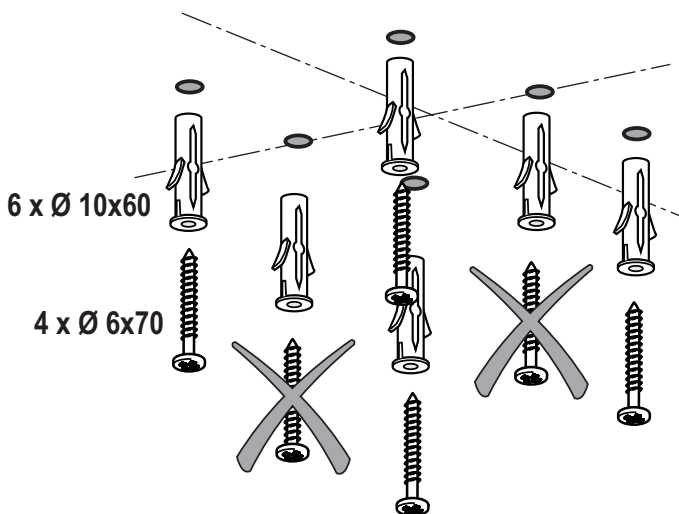

6

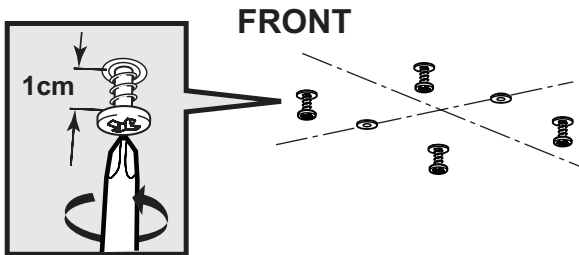

7

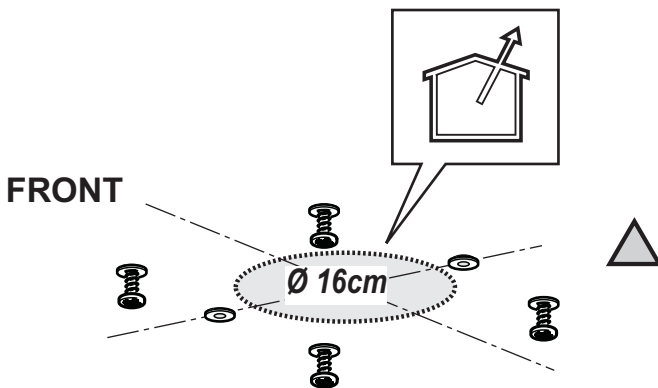

8

9

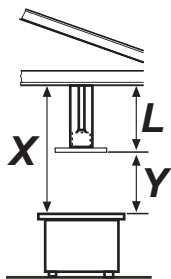
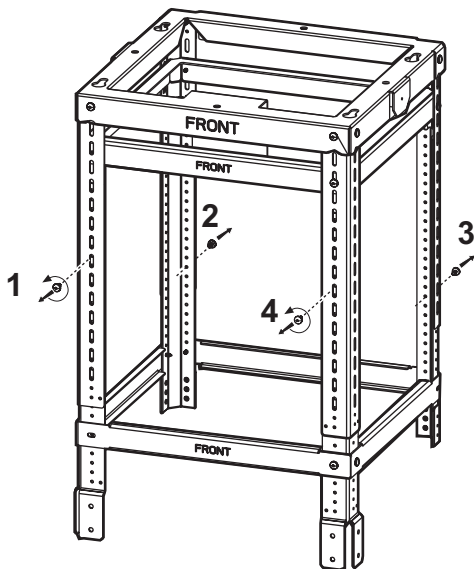

$$H_{(cm)} = (X - Y - M) + 5$$



10

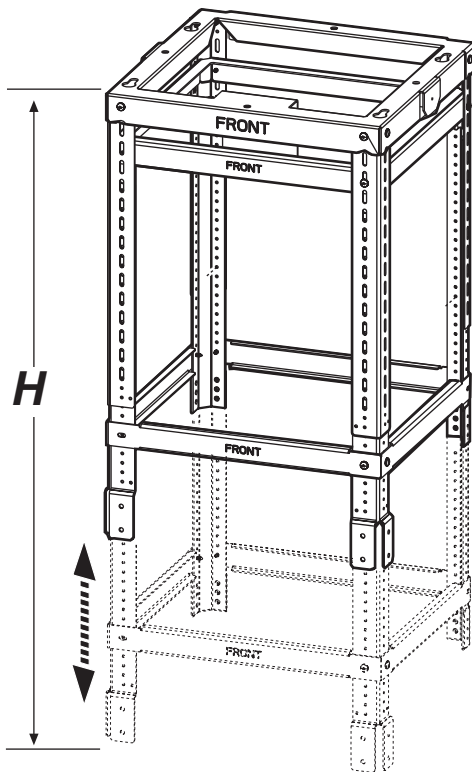

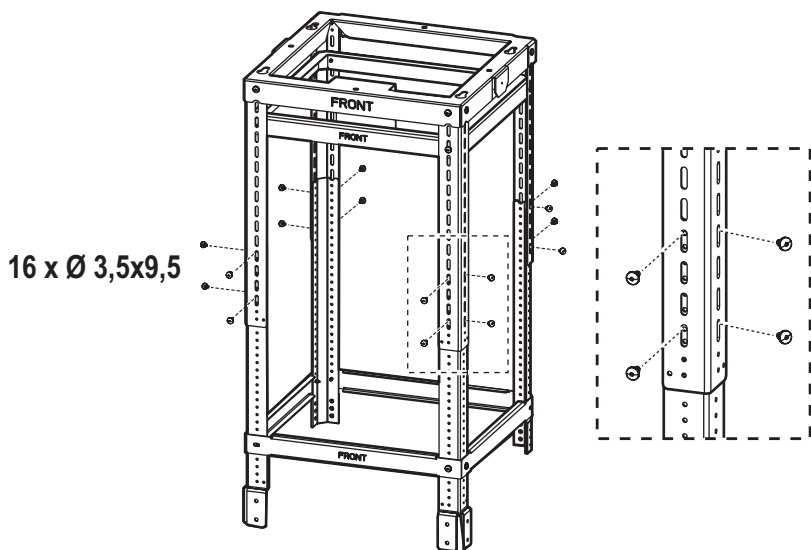

11

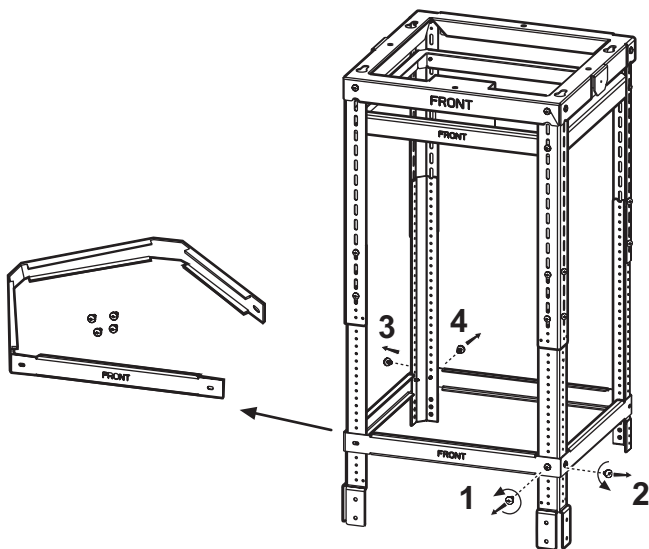

12

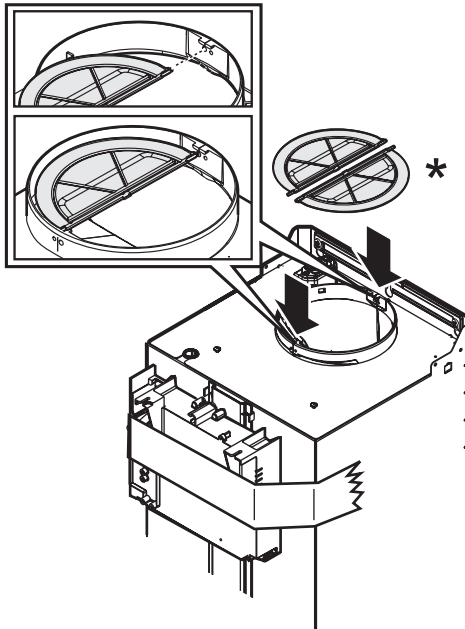
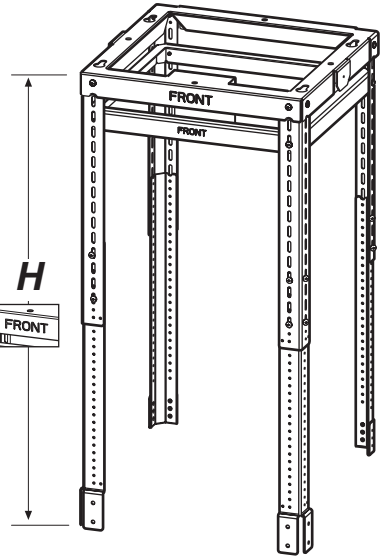
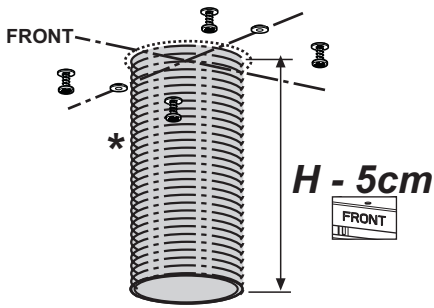

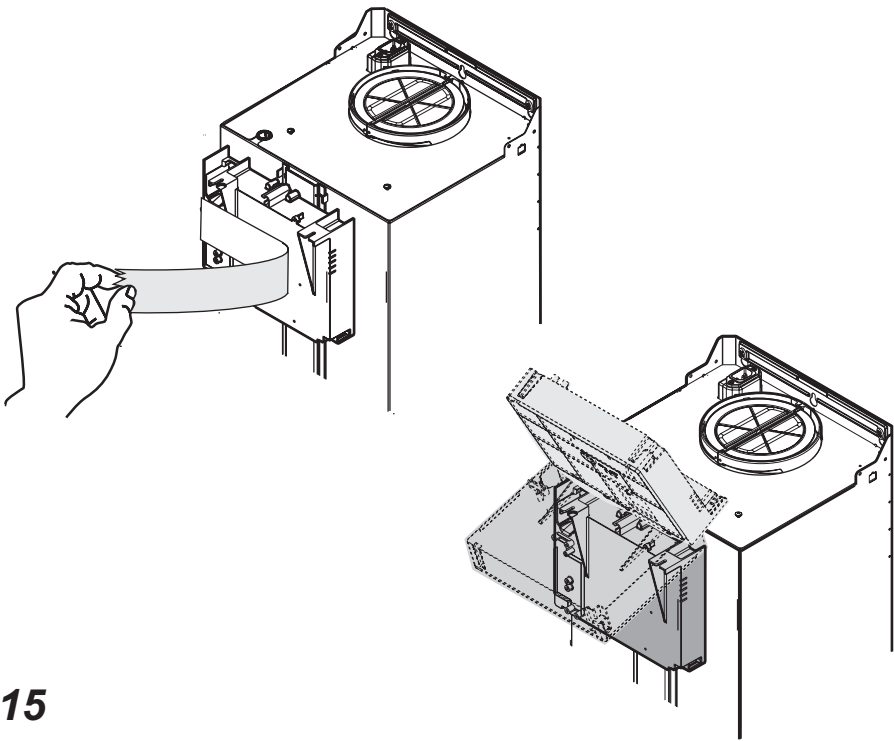

15

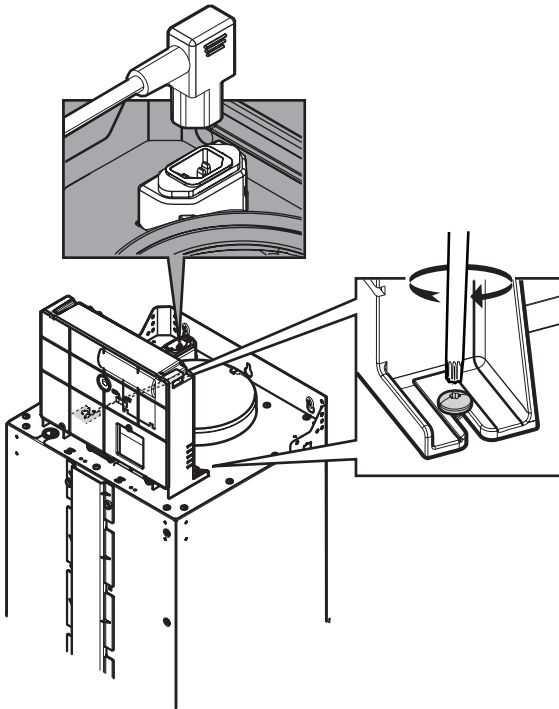

16

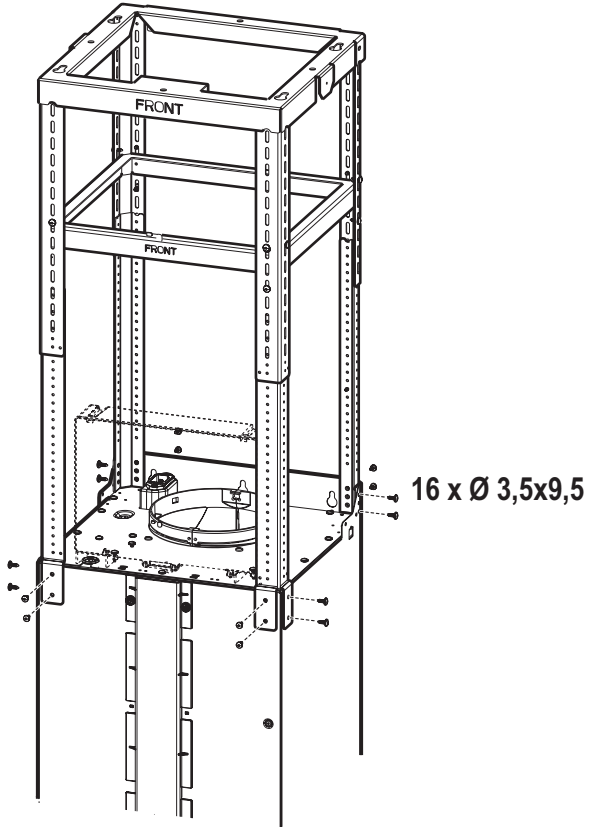
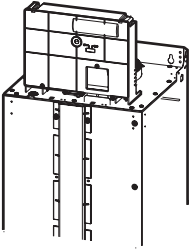
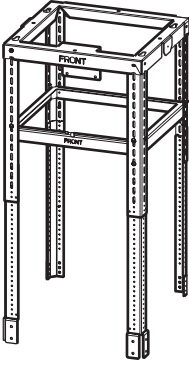

FRONT

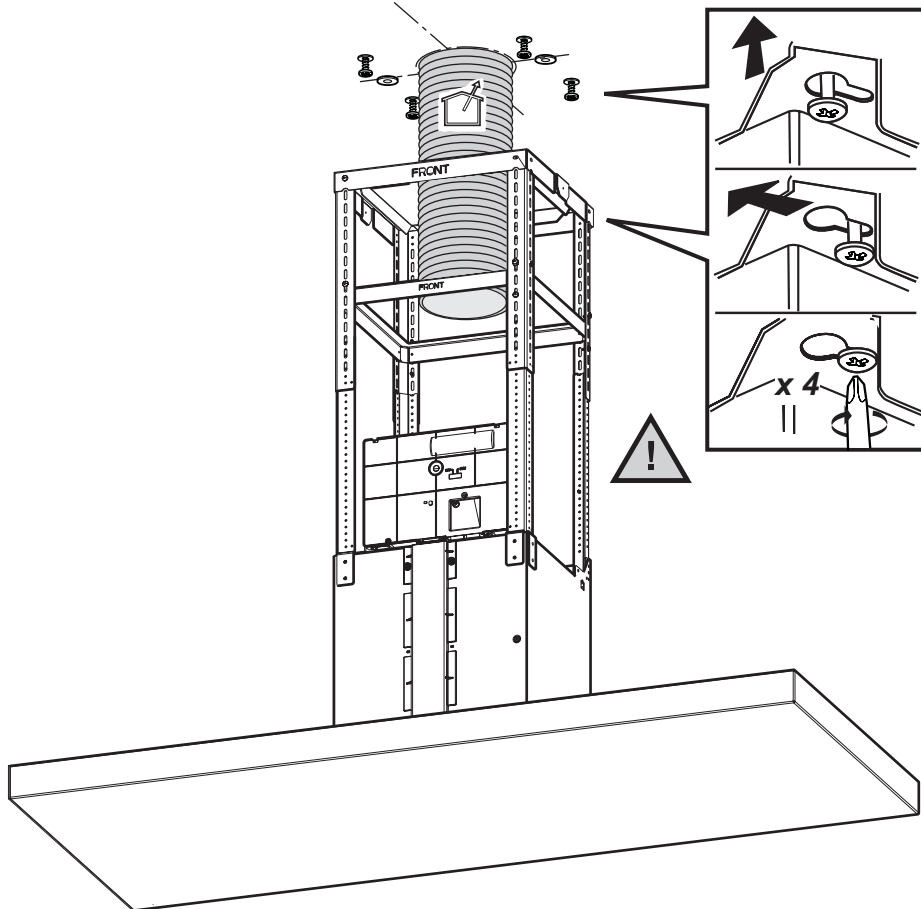

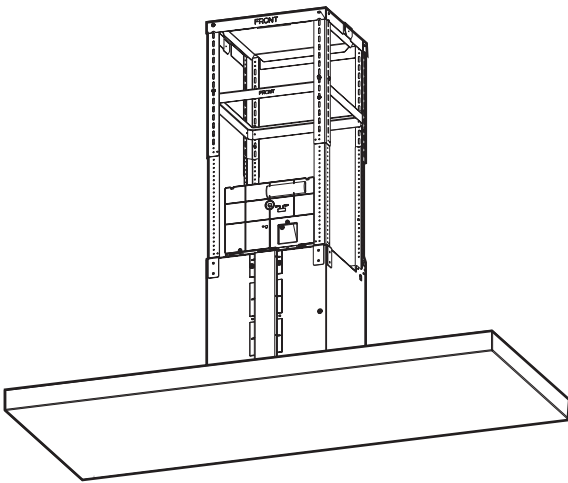
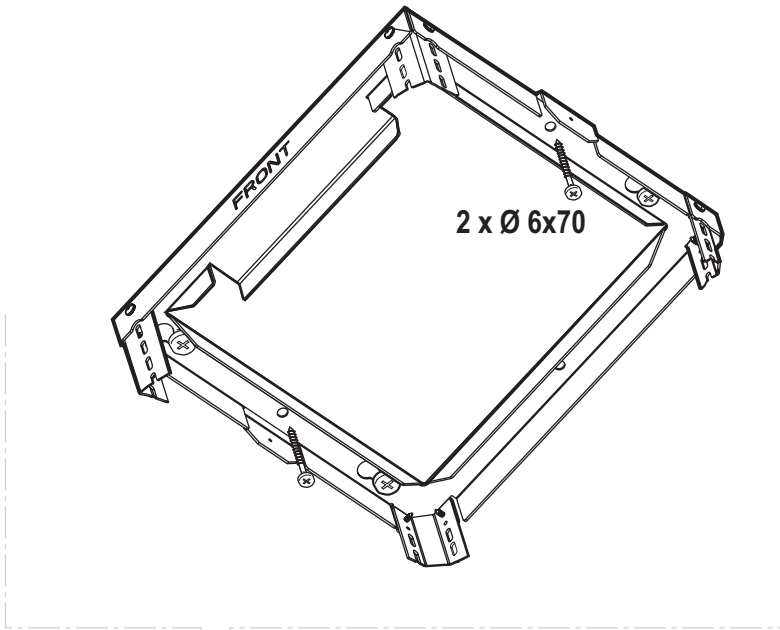

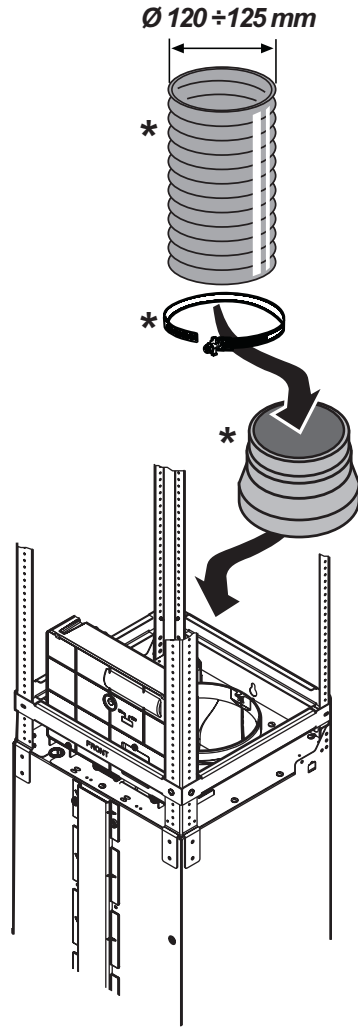
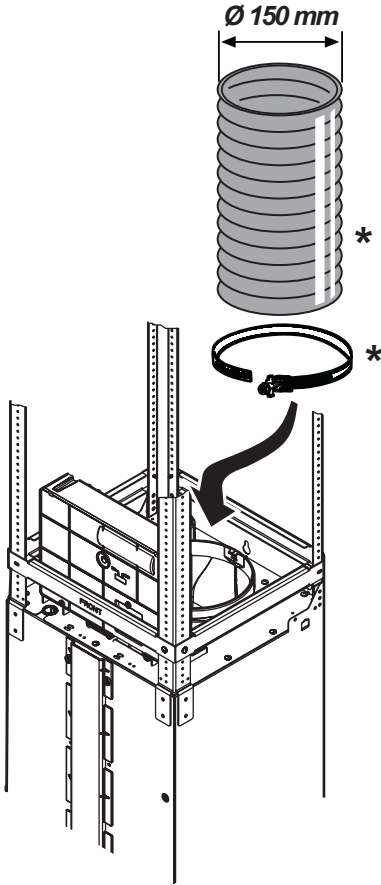

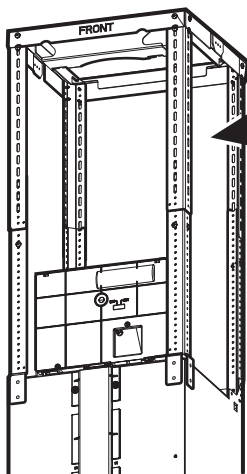

Clack! Clack!

.2



.1

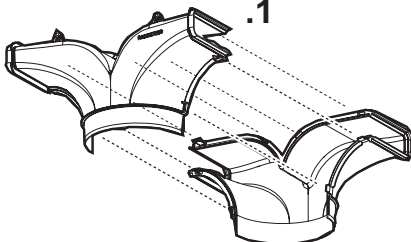

.3

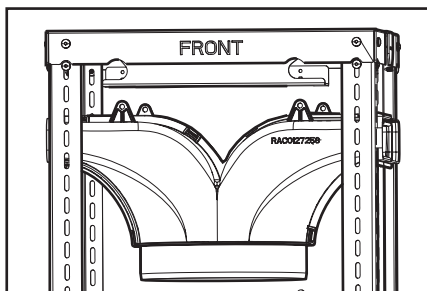
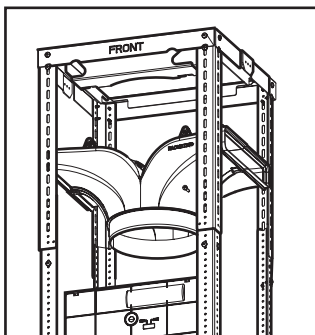

.4

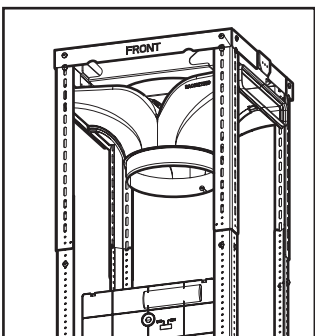

2x
Ø 3,5x16

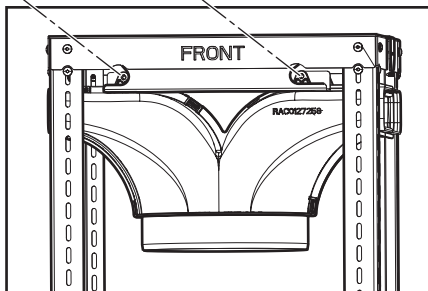

21



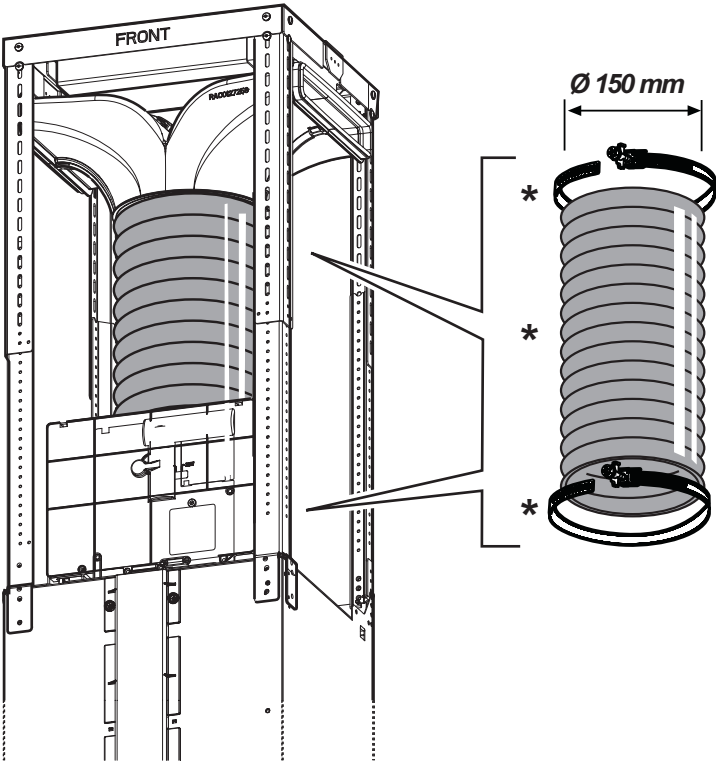

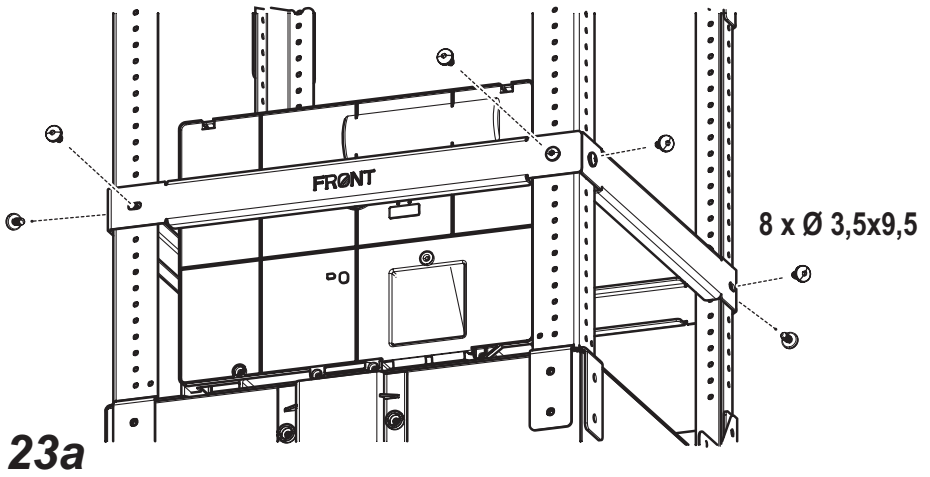
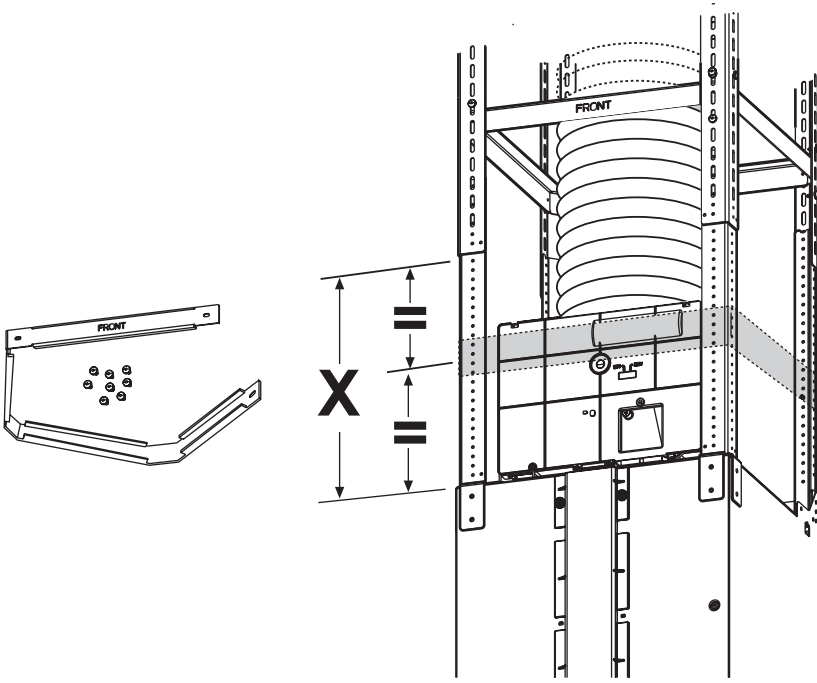

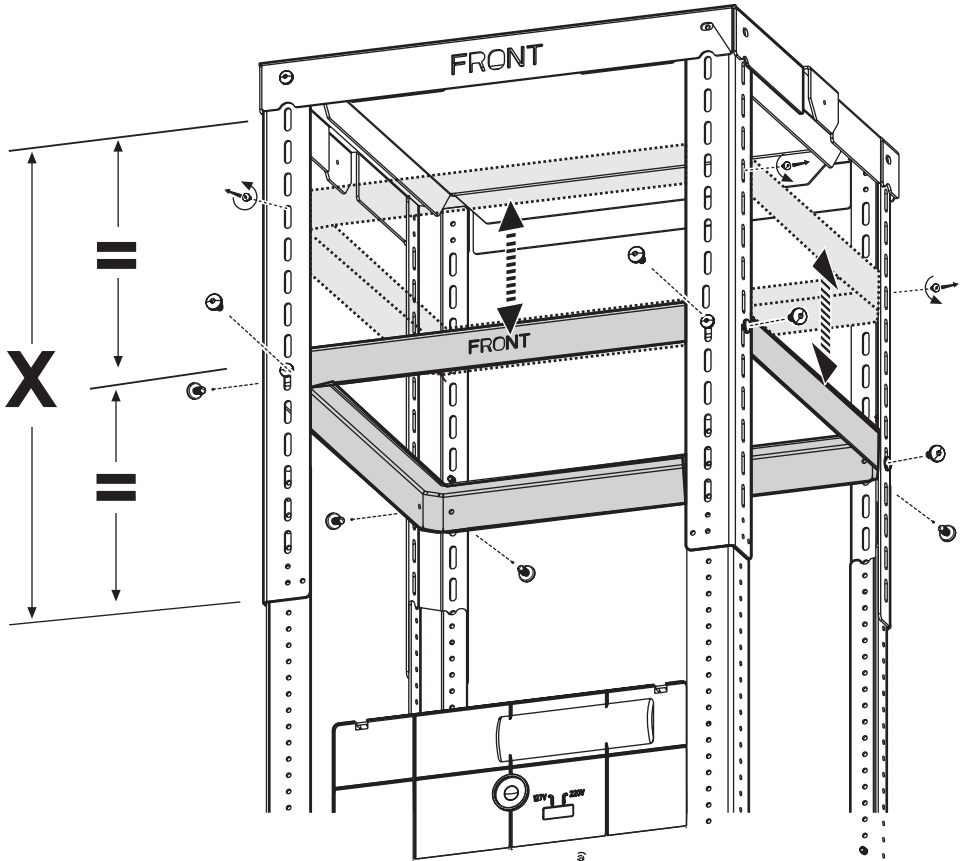
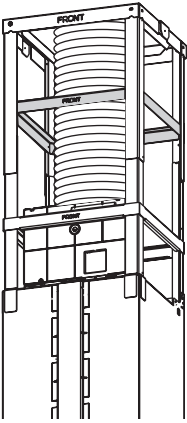

23b

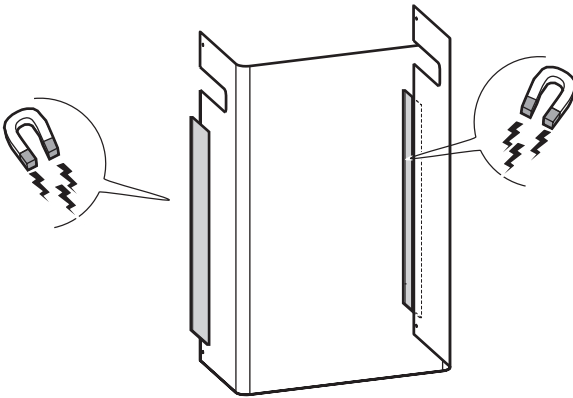
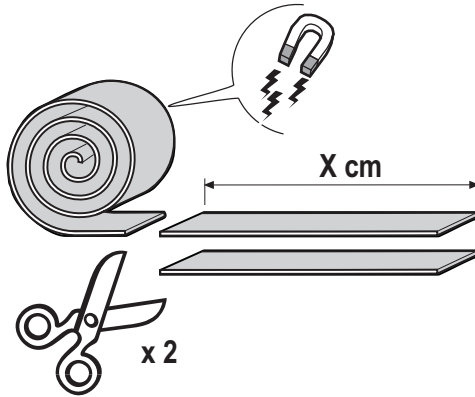
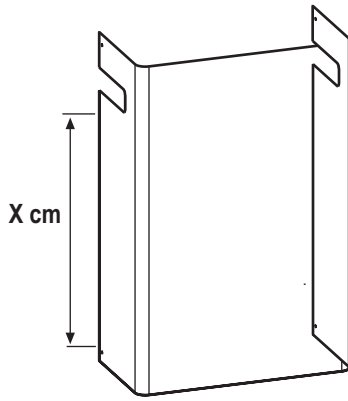
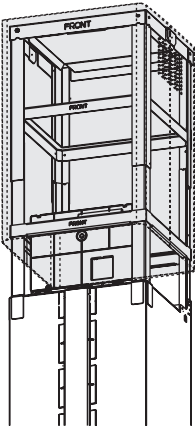

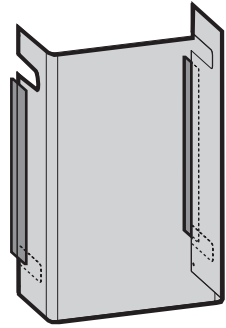
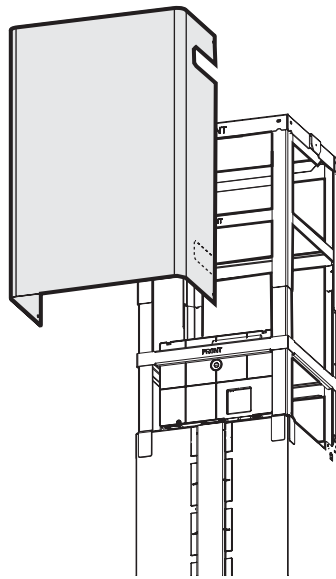

4 x Ø 2,9x6,5

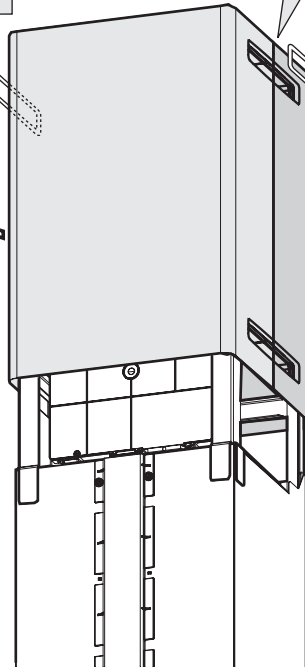
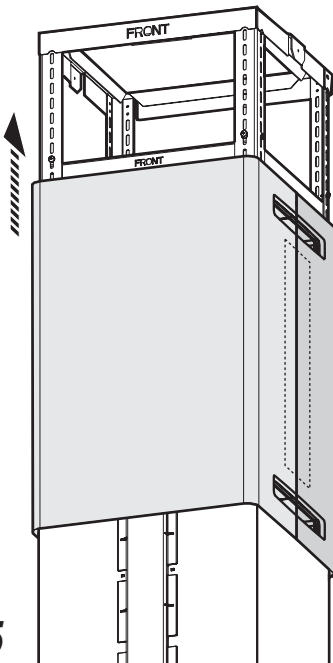
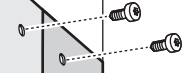
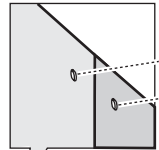
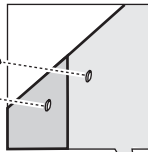
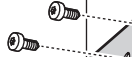

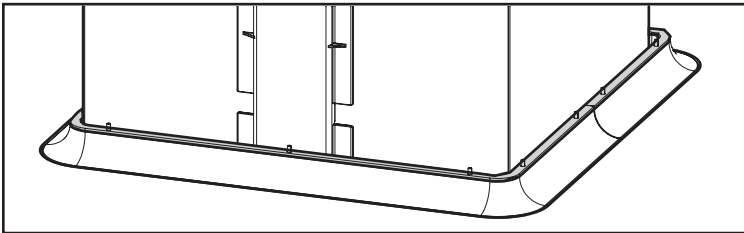
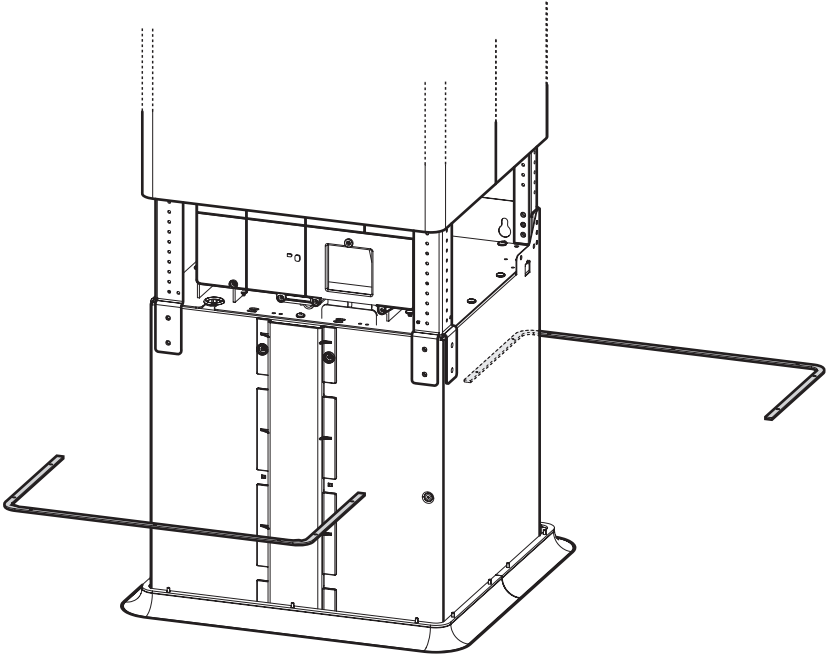
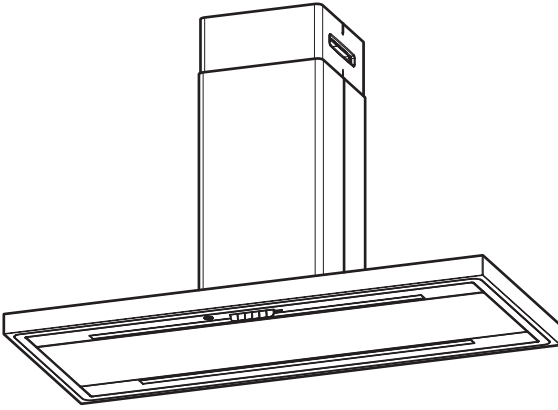

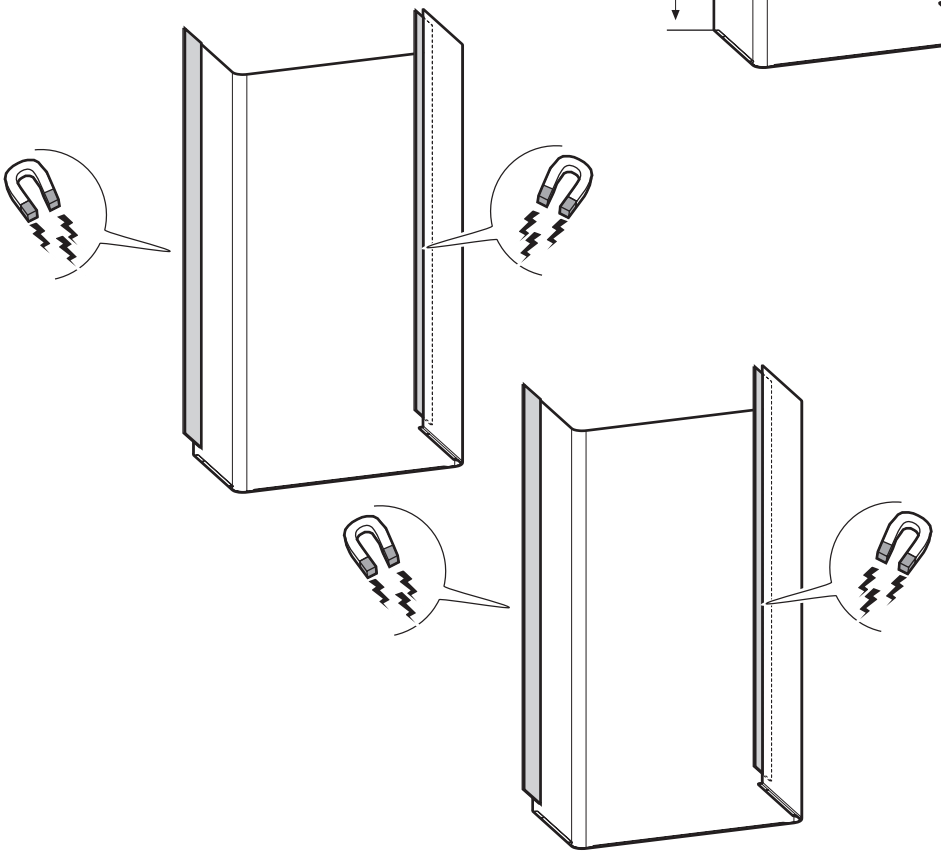
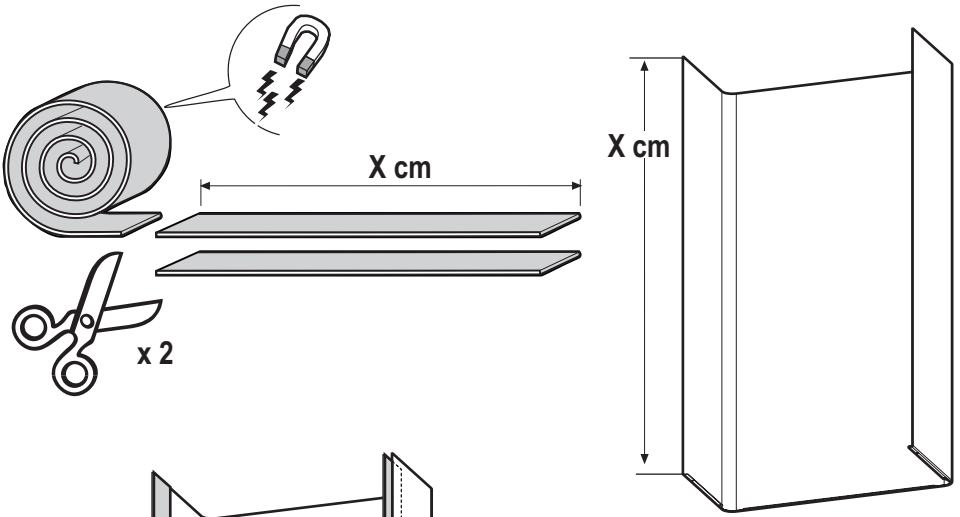

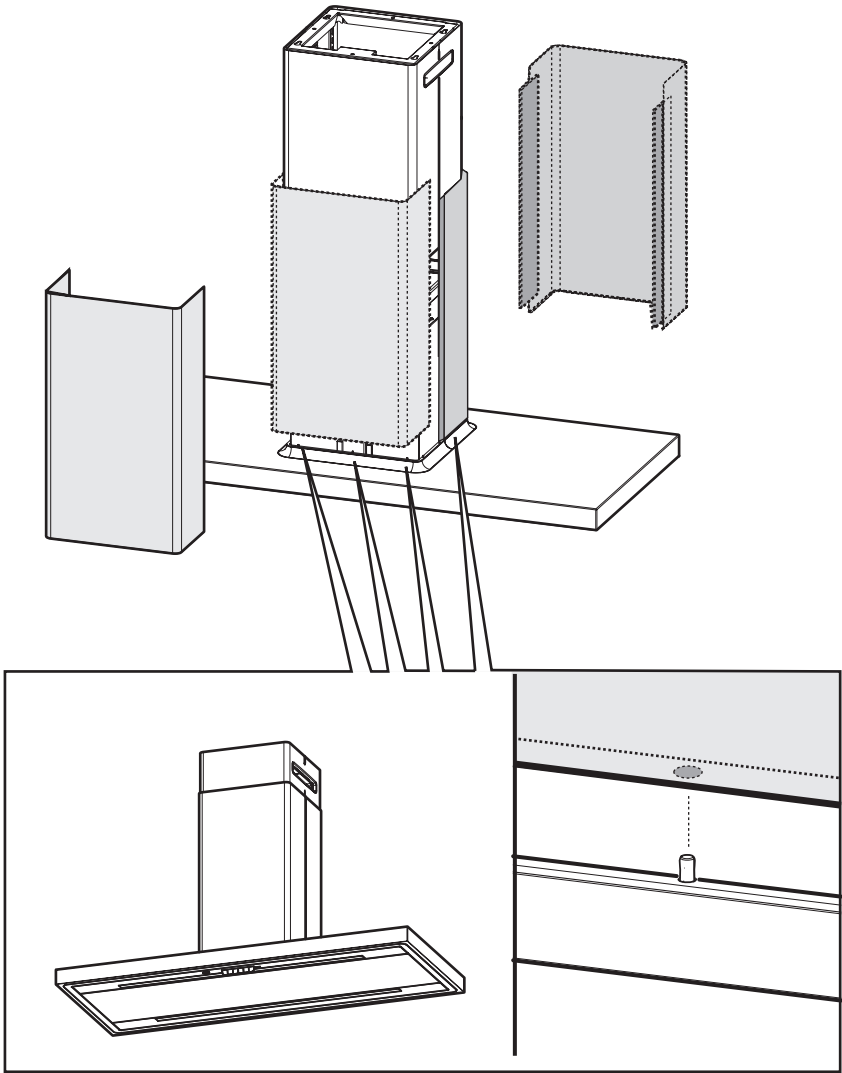

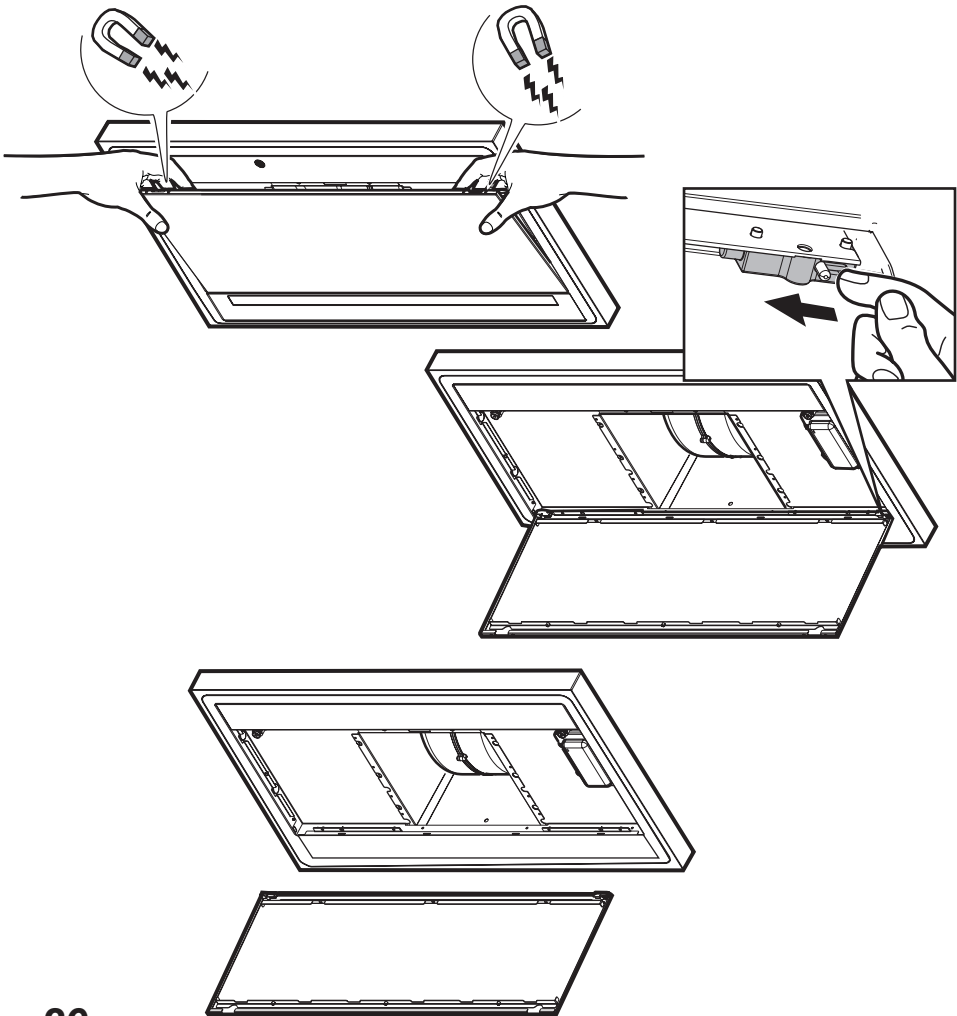
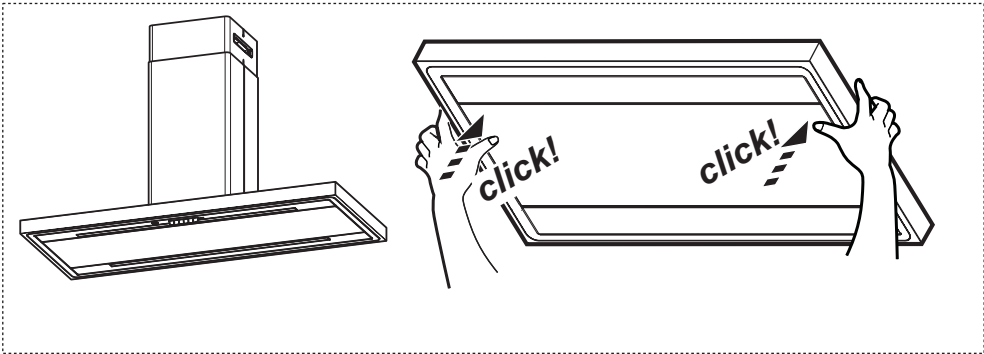

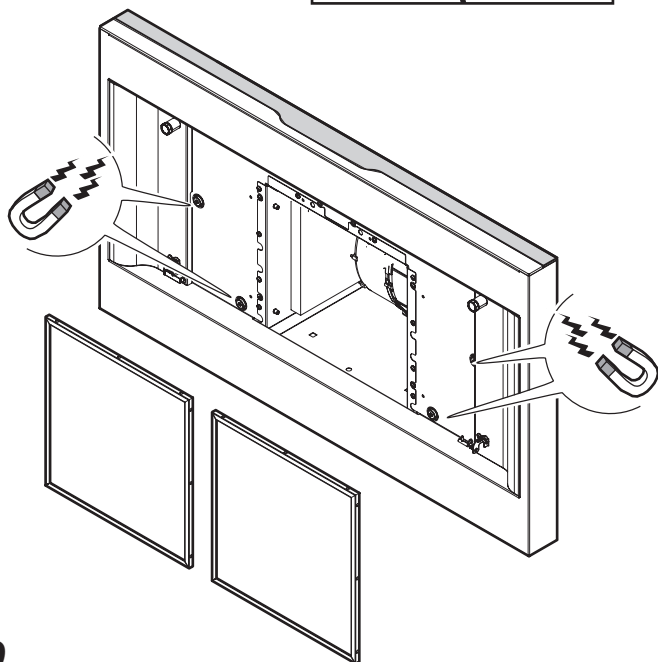
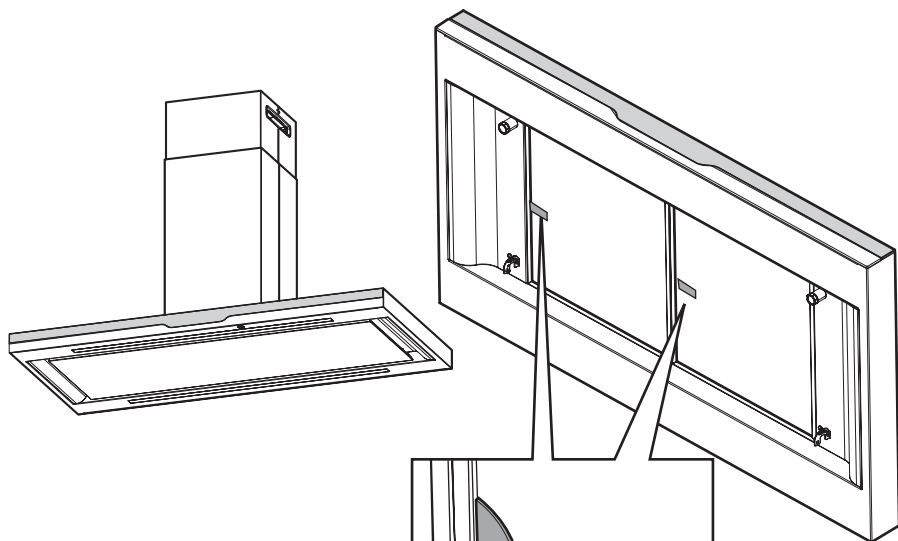

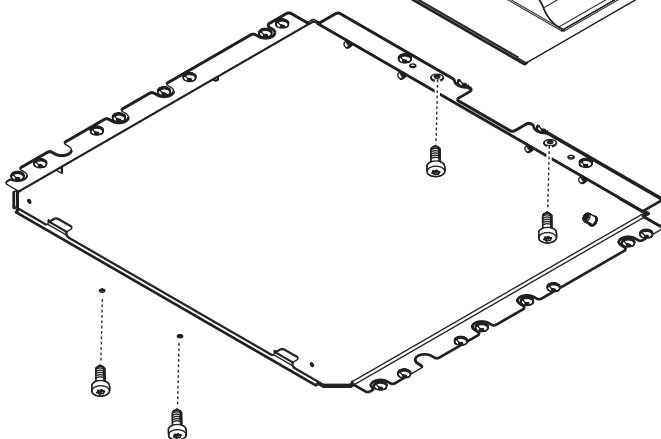
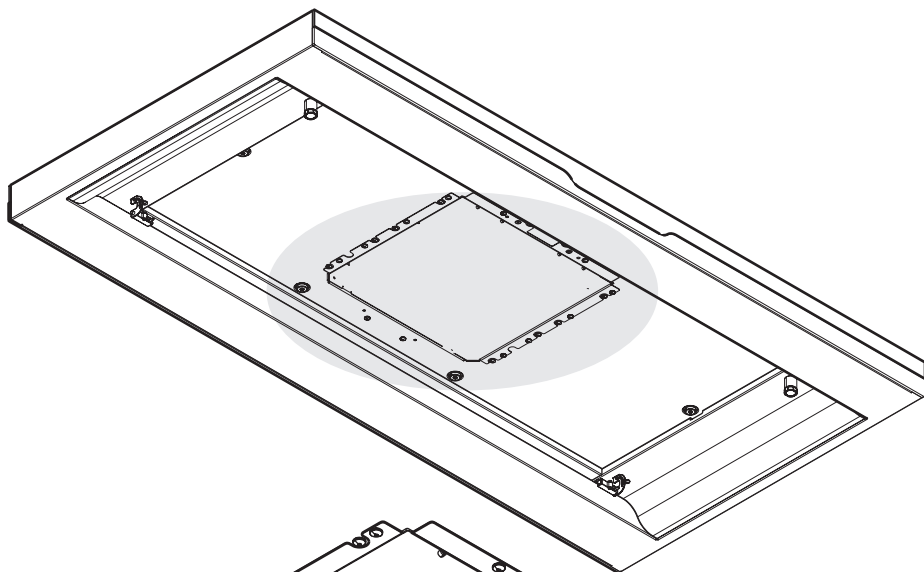
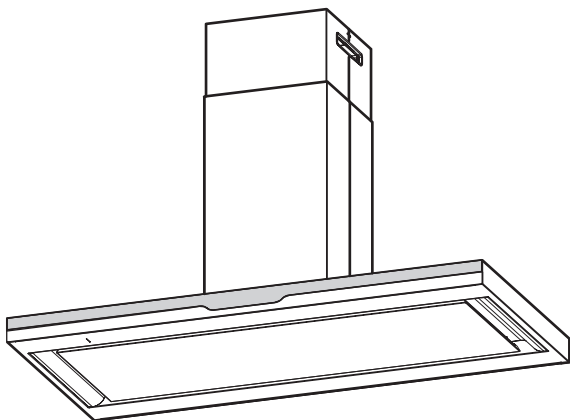

31 4 x Ø 2,9x6,5

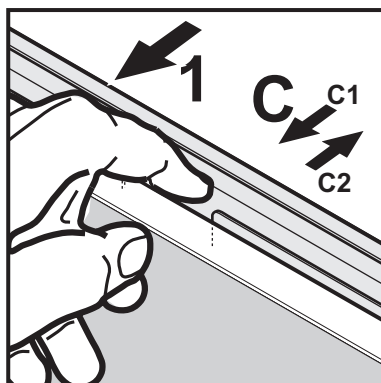
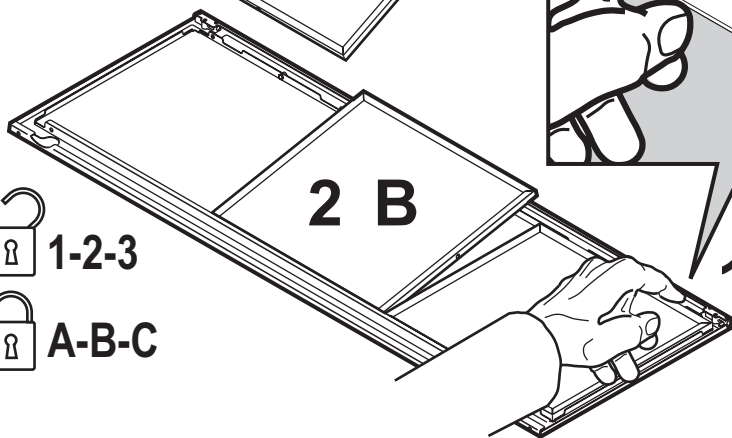
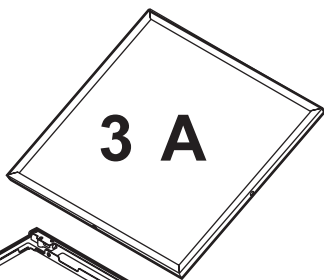
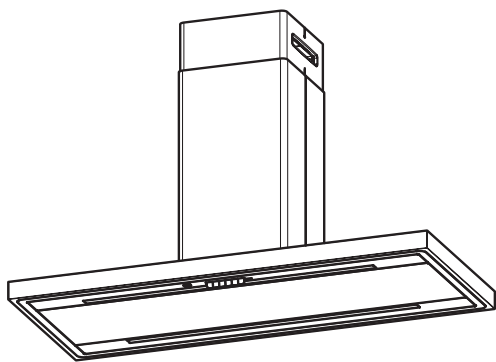

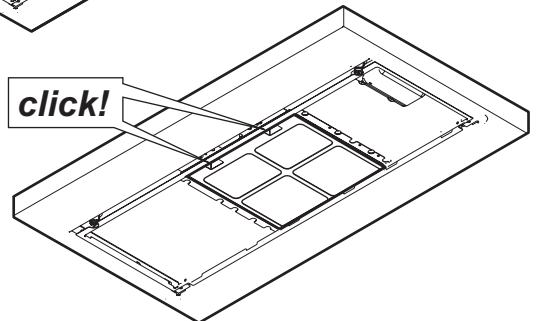
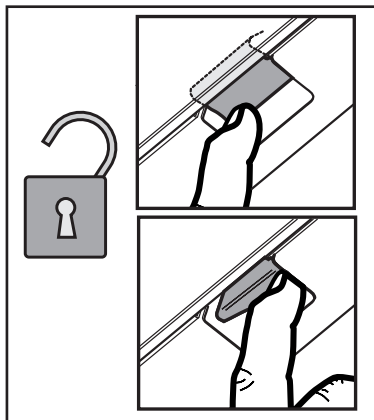
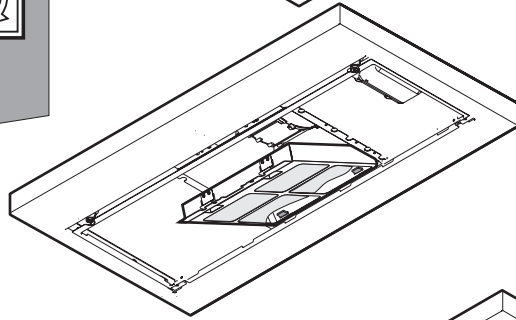
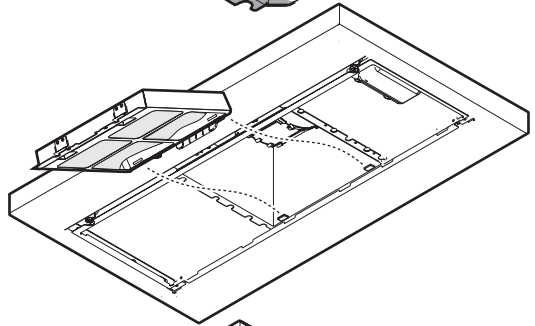
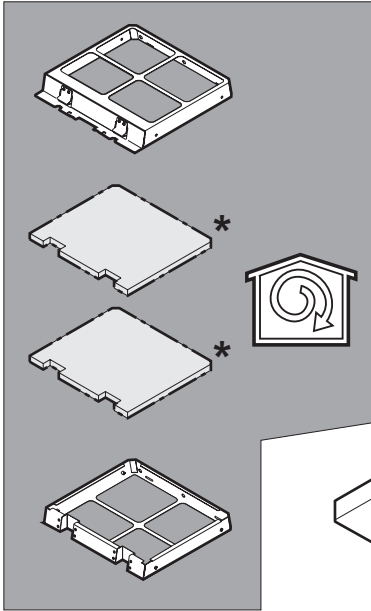
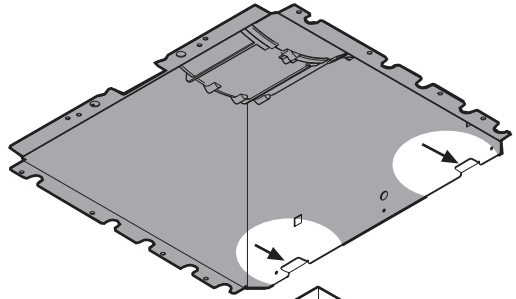
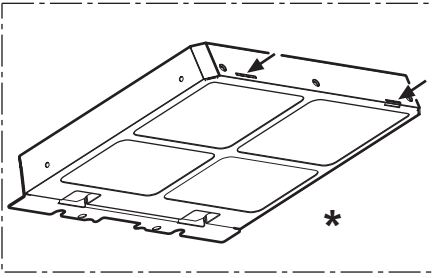

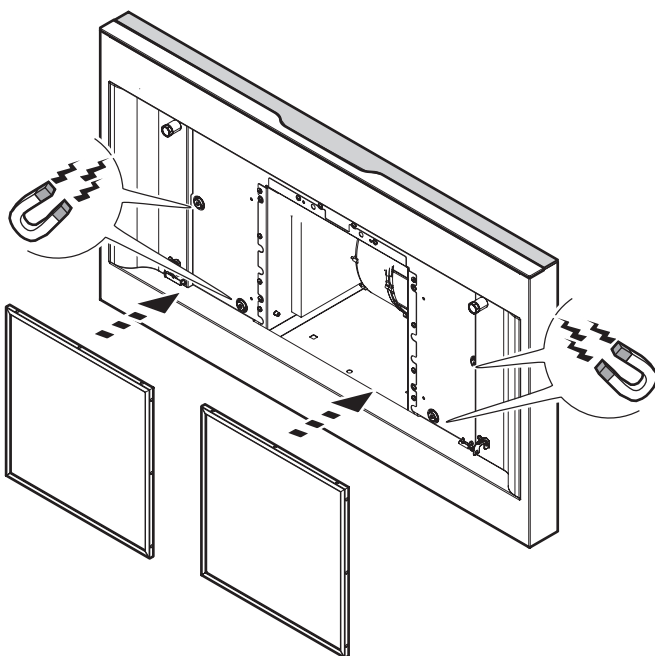
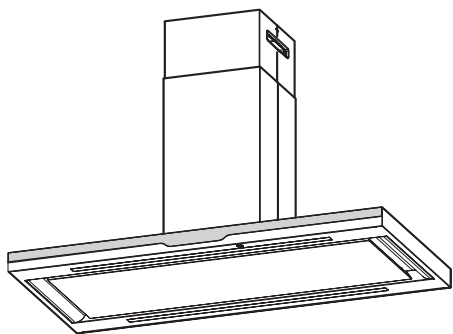

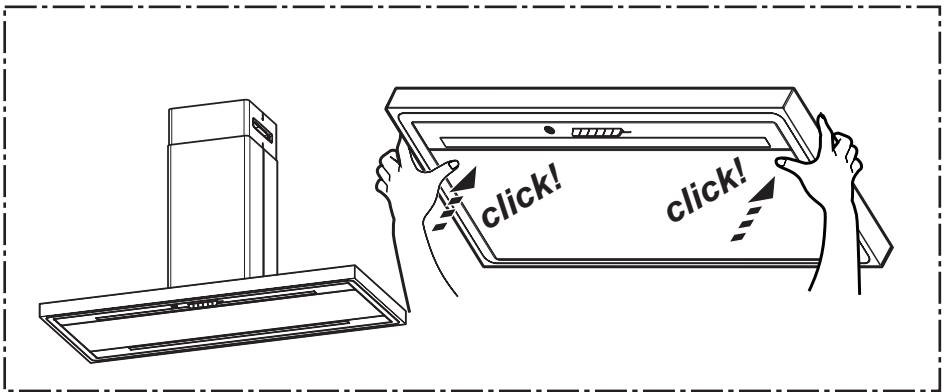
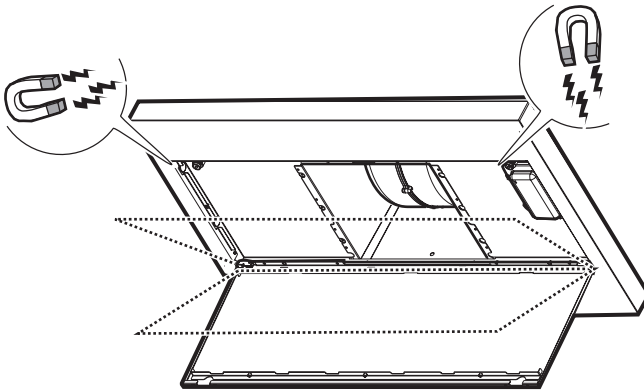
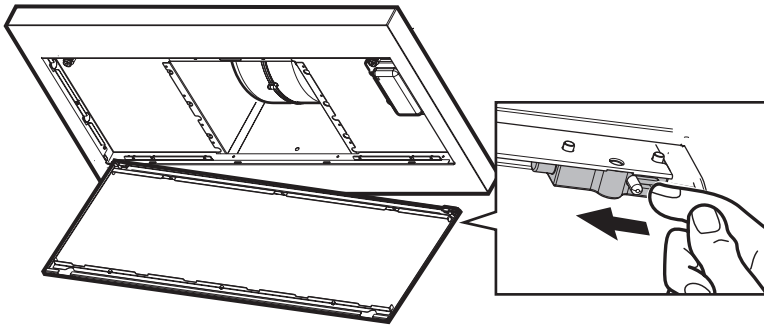

Przy przeprowadzaniu instalacji urządzenia należy postępować według wskazówek podanych w niniejszej instrukcji. Producent uchylił się od wszelkiej odpowiedzialności za uszkodzenia wynikłe na skutek instalacji niezgodnej z informacjami podanymi w niniejszej instrukcji. Okap służy do zasysania oparów kuchennych i jest przeznaczony wyłącznie do użytku domowego.

Okap może różnić się pod względem wyglądu od okapu przedstawionego na rysunkach niniejszej instrukcji, ale zalecenia dotyczące obsługi, konserwacji i montażu pozostają niezmiennione.

- ! Należy zachować instrukcję obsługi aby móc z niej skorzystać w każdej chwili. W przypadku sprzedaży urządzenia lub przeprowadzki, należy upewnić się, że dołączono do niego instrukcję obsługi.
- ! Uważnie zapoznać się z treścią instrukcji obsługi, która dostarcza dokładne informacje dotyczące instalacji, użytkowania i pielęgnacji urządzenia..
- ! Nie dokonywać zmian elektrycznych czy mechanicznych w urządzeniu lub na przewodach odprowadzających.
- ! Przed przystąpieniem do montażu urządzenia należy sprawdzić czy któraś z jego części składowych nie jest uszkodzona. Jeśli tak, należy skontaktować się ze sprzedawcą i zaprzestać kontynuowania instalacji.

Uwaga: Elementy oznaczone symbolem “(*)” wchodzą wyłącznie w skład wybranych modeli, w pozostałych przypadkach powinny być zakupione osobno.

Ostrzeżenia

Przed każdym rozpoczęciem czyszczenia lub konserwacji należy odłączyć okap od zasilania elektrycznego poprzez wyciągnięcie wtyczki lub odłączenie głównego bezpiecznika pomieszczenia.

W trakcie wykonywania wszystkich prac instalacyjnych i konserwacyjnych należy używać rękawice robocze.

Urządzenie może być używane przez dzieci w wieku nie niższym niż 8 lat oraz osoby o ograniczonej zdolności fizycznej, czuciowej lub psychicznej lub pozbawione doświadczenia czy niezbędnej wiedzy, pod warunkiem, że pozostaną pod nadzorem lub zostaną poinstruowane o bezpiecznym użytkowaniu

urządzenia i rozumieją niebezpieczeństwa z nim związane. Dzieci powinny być pilnowane, aby nie bawiły się urządzeniem.

Czyszczenie i konserwacja nie może być wykonywana przez dzieci pozostawione bez opieki.

Pomieszczenie, w którym zainstalowany jest okap powinno posiadać odpowiednią wentylację, kiedy jest on używany jednocześnie z innymi urządzeniami zasilanymi gazem lub innymi paliwami.

Okap powinien być często czyszczony zarówno wewnątrz jak i na zewnątrz (PRZYNAJMNIJ RAZ NA MIESIĄC), należy bezwzględnie przestrzegać wskazówek zawartych w instrukcji konserwacji. Nieprzestrzeganie zasad czyszczenia okapu oraz wymiany i czyszczenia filtrów może spowodować ryzyko powstania pożaru.

Jest surowo zabronione przygotowywanie posiłków z płomieniem pod okapem.

Używanie wolnego płomienia jest szkodliwe dla filtrów i może spowodować pożary, dlatego należy tego unikać w każdym przypadku.

Smażenie musi być wykonywane pod kontrolą, aby uniknąć zapalenia się rozgrzanego oleju.

UWAGA: Kiedy powierzchnia do gotowania jest włączona dostępne części okapu mogą się rozgrzać.

Aby wymienić lampkę należy użyć wyłącznie ten rodzaj lampki, który został wskazany w rozdziale konserwacja/wymiana lampki w niniejszej instrukcji.

Uwaga! Nie podłączaj urządzenia do sieci elektrycznej dopóki instalacja nie zostanie całkowicie zakończona.

Jeśli chodzi o normy techniczne i bezpieczeństwa, których należy przestrzegać podczas wydalania oparów należy rygorystycznie przestrzegać zasad przewidzianych w regulaminie właściwych organów lokalnych.

Zasysane powietrze nie może być przekazane do kanału używanego do wydalania oparów wytworzonych przez urządzenia spalania gazów lub innych paliw.

Nie należy używać ani pozostawiać okapu pozbawionego

poprawnie zamontowanych lampek w związku z możliwością porażenia prądem.

Nigdy nie używać okapu bez poprawnie zamontowanej kratki! Okap nie może być NIGDY używany, jako płaszczyna oparcia, o ile nie zostało to wyraźnie wskazane.

Należy używać do instalacji wyłącznie śrub mocujących będących na wyposażeniu z produktem lub jeśli ich nie ma na wyposażeniu, zakupić właściwy rodzaj śrub. Używać śrub o odpowiedniej długości, które są opisane w Przewodniku do instalacji. W razie wątpliwości, skontaktować się z odnośnym autoryzowanym centrum obsługi lub z wykwalifikowanym personelem.

UWAGA! Niezainstalowanie śrub i urządzeń mocujących zgodnie z instrukcją może spowodować zagrożenia natury elektrycznej.

Niniejsze urządzenie posiada oznaczenia zgodnie z Dyrektywą Unijną 2012/19/EC w sprawie zużytego sprzętu elektrycznego i elektronicznego (WEEE).

Zapewniając prawidłowe złomowanie niniejszego urządzenia, przyczynią się Państwo do ograniczenia ryzyka wystąpienia negatywnego wpływu produktu na środowisko i zdrowie ludzi, które mogłoby zaistnieć w przypadku niewłaściwej utylizacji urządzenia.



Symbol  na urządzeniu lub opakowaniu oznacza, że tego produktu nie można traktować jak innych odpadów komunalnych. Należy oddać go do właściwego punktu zbiórki i recyklingu sprzętów elektrycznych i elektronicznych.

Właściwa utylizacja i złomowanie pomaga w eliminacji niekorzystnego wpływu złomowanych urządzeń na środowisko oraz zdrowie. Aby uzyskać szczegółowe dane dotyczące możliwości recyklingu niniejszego urządzenia, należy skontaktować się z lokalnym urzędem miasta, służbami oczyszczania miasta lub sklepem, w którym produkt został zakupiony.

Urządzenie zostało zaprojektowane, przetestowane i wyprodukowane zgodnie z następującymi warunkami:

- Bezpieczeństwo: EN/IEC 60335-1; EN/IEC 60335-2-31, EN/IEC 62233.

- Wydajność: EN/IEC 61591; ISO 5167-1; ISO 5167-3; ISO 5168; EN/IEC 60704-1; EN/IEC 60704-2-13; EN/IEC 60704-3; ISO 3741; EN 50564; IEC 62301.

- EMC: EN 55014-1; CISPR 14-1; EN 55014-2; CISPR 14-2; EN/IEC 61000-3-2; EN/IEC 61000-3-3.

Sugestie dotyczące prawidłowego użytkowania w celu zmniejszenia wpływu na środowisko:

Włączyć okap na minimalne obroty w momencie rozpoczęcia gotowania i zostawić go włączony przez kilka minut po zakończeniu gotowania. Zwiększać obroty jedynie w przypadku dużej ilości dymu i pary oraz używać wysokich obrotów tylko w ekstremalnych sytuacjach. W razie potrzeby wymienić filtr/filtry węglowe, aby utrzymać dobrą skuteczność redukcji zapachów. W razie konieczności wyczyścić filtr/filtry smaru, aby utrzymać dobrą wydajność filtra smaru. Używać maksymalnej średnicy systemu wentylacyjnego wskazanej w niniejszej instrukcji, w celu optymalizacji wydajności i minimalizacji hałasu.

Obsługa

Urządzenie można używać jako wyciąg (odprowadzanie oparów na zewnątrz) bądź jako pochłaniacz (opary są filtrowane i odprowadzane z powrotem do pomieszczenia).



Okap pracujący jako wyciąg

Opary są usuwane na zewnątrz rurą odprowadzającą zamocowaną do kołnierza łączeniowego.

Średnica rury odprowadzającej musi być równa średnicy kołnierza łączeniowego.

Uwaga! Rura odprowadzająca nie jest dostarczona w komplecie z urządzeniem i należy ją zakupić.

Jeśli okap jest zaopatrzony w filtry węglowe, to muszą one zostać zdjęte.

Podłączyć okap do przewodu wentylacyjnego rurą odprowadzającą o średnicy odpowiadającej rozmiarowi wylotu z okapu (kołnierz łączeniowy).

Użycie przewodów o mniejszym przekroju powoduje zmniejszenie zdolności zasysania oraz drastyczne zwiększenie hałaśliwości okapu.

Producent, zatem, nie ponosi żadnej odpowiedzialności za ten stan.

! Używać jak najkrótszego przewodu.

! Używać przewodu o jak najmniejszej liczbie zagięć (maksymalny kąt zagięcia: 90°).

! Unikaj radykalnych zmian przekroju przewodu.



Okap pracujący jako pochłaniacz

Aby używać okapu w tej wersji należy zainstalować filtr węglowy.

Można go kupić u sprzedawcy.

Zasysane powietrze jest oczyszczane z tłuszczu i zapachów zanim zostanie wrócone do pomieszczenia przez kratki w górnej osłonie komina.

Instalacja okapu

Minimalna odległość między powierzchnią, na której znajdują się naczynia na urządzeniu grzejnym a najniższą częścią okapu kuchennego powinna wynosić nie mniej niż 50cm w przypadku kuchenek elektrycznych i nie mniej niż 65cm w przypadku kuchenek gazowych lub typu mieszane.

Jeżeli w instrukcji zainstalowania kuchni gazowej podana jest większa odległość, należy dostosować się do takich wskazań.



Podłączenie elektryczne

Napięcie sieciowe musi odpowiadać napięciu wskazanemu na tabliczce umieszczonej w wewnętrznej części okapu. Jeśli okap jest wyposażony we wtyczkę, należy ją podłączyć do gniazodka zgodnego z obowiązującymi normami i umieszczonego w łatwo dostępnym miejscu, również po zakończonej instalacji.

Jeśli okap nie jest wyposażony we wtyczkę (bezpośrednie

podłączenie do sieci) lub wtyczka nie znajduje się w łatwo dostępnym miejscu, również po zakończonej instalacji, należy zastosować znormalizowany wyłącznik dwubiegunowy, który umożliwi całkowite odcięcie od sieci elektrycznej w warunkach nadprądowych kategorii III, zgodnie z zasadami instalacji.

Uwaga! Przed ponownym podłączeniem obwodu okapu do zasilania i sprawdzeniem poprawności jego działania należy się zawsze upewnić, czy przewód zasilający jest prawidłowo zamontowany.

Okap jest wyposażony w specjalny przewód zasilający.

W razie uszkodzenia tego przewodu, należy go zamówić w biurze obsługi serwisowej.

Instalacja okapu

Przed przystąpieniem do instalacji:

- Sprawdzić, czy wymiary zakupionego produktu są stosowne do wybranego miejsca montażu.
- Zdemontować filtr węglowy (*), jeżeli znajduje się na wyposażeniu (patrz odpowiedni rozdział). Filtr należy ponownie zamontować tylko wtedy, gdy okap będzie używany w wersji filtrującej.
- Sprawdzić, czy wewnątrz okapu nie pozostawiono (z powodów związanych z transportem) dodatkowego materiału dostarczanego wraz z urządzeniem (na przykład woreczków z wkrętami (*), karty gwarancyjnej (*) itp), ewentualnie wyjąć je i zachować.

Urządzenie jest ciężkie. Przenoszenie i instalacja okapu powinny być wykonywane przez co najmniej dwie osoby.

Działanie okapu

Do niektórych modeli jest do dyspozycji pilot zdalnego sterowania, jako akcesorium, którym można kontrolować podstawowe funkcje okapu.

Sprawdzić u sprzedawcy lub w autoryzowanym centrum obsługi czy model w Państwa posiadaniu jest przystosowany do tego typu obsługi.

Panel kontrolny z 7 przyciskami

Aby wybrać funkcje okapu wystarczy lekko dotknąć przyciski sterujące.



Działanie automatyczne (czujnik), połączenie ze SNAP®



Klawisz ON/OFF światła

Krótko wcisnąć, aby włączyć lub wyłączyć oświetlenie płyty grzewczej.

Wcisnąć przez dłuższą chwilę, aby dostosować barwę światła (tylko w wybranych modelach).



Klawisz wyboru prędkości (moc zasysania) intensywnej – czas trwania 5 minut, po czym powraca do prędkości (mocy zasysania) średniej lub wyłącza się, jeśli aktywowano opóźnione wyłączenie okapu (tylko pilotem zdalnego sterowania).

Przycisk migocze w obydwu przypadkach, aby wskazać ustawienie czasowe prędkości.



Klawisz wyboru prędkości (moc zasysania) wysokiej.

Przycisk migocze, jeśli jest aktywowane opóźnione wyłączenie okapu (tylko pilotem zdalnego sterowania).



Klawisz wyboru prędkości (moc zasysania) średniej.

Przycisk migocze, jeśli jest aktywowane opóźnione wyłączenie okapu (tylko pilotem zdalnego sterowania).



Klawisz wyboru prędkości (moc zasysania) niskiej – kiedy migocze wskazuje konieczność umycia filtra tłuszczowego.

Przycisk migocze, jeśli jest aktywowane opóźnione wyłączenie okapu (tylko pilotem zdalnego sterowania).



Klawisz OFF siłnika (stand by)

Wskaźniki Nasyenia filtrów

W regularnych odstępach czasu okap sygnalizuje potrzebę wykonania konserwacji filtrów.



Przycisk  świecący stałym światłem: wykonać konserwację filtra tłuszczowego.



Przycisk  świecący światłem migoczącym: wykonać konserwację filtra węglowego.

Uwaga: Sygnalizacja nasyenia filtrów jest widoczna w ciągu pierwszej minuty po wyłączeniu okapu, w tym czasie należy zresetować wskaźniki nasyenia.

Reset wskaźników nasyenia filtrów:



Wcisnąć na dłuższą chwilę przycisk 

Aktywacja wskaźnika nasyenia filtra węglowego

Uwaga: tę czynność należy wykonać przy wyłączonym okapie.

Ten wskaźnik jest zazwyczaj wyłączony, wcisnąć



przycisk  na dłuższą chwilę, aby aktywować tę funkcję: przycisk zaświeca się światłem ciągłym.





Aby wyłączyć funkcję, wcisnąć przycisk  na dłuższą chwilę: przycisk zaczyna migać.

Działanie automatyczne (czujnik), połączenie ze SNAP®

Uwaga! Dobre działanie okapu zależy od "**Regulacji parametrów Działania automatycznego**" (zobacz odnośny paragraf).

Działanie automatyczne (czujnik)





Wcisnąć przycisk . (Środkowa LED  zaświeca się białym światłem).

Okap włączy się z najbardziej odpowiednią prędkością w zależności od oparów gotowania wykrytych przez czujnik, w który jest wyposażony okap.

Działanie automatyczne okapu ze SNAP®





Wcisnąć przycisk . (LED  zaświecają się pomarańczowym światłem), wskazując, że okap może działać automatycznie ze SNAP®

Uwaga: SNAP® jest pomocniczą jednostką zasysania mogącą funkcjonować razem z okapem. Aby uzyskać dodatkowe informacje, należy zapoznać się z instrukcją dostarczoną wraz ze SNAP®.



Działanie automatyczne okapu z płytą kuchenną firmy Elica

Sposób pracy okapu będzie również zależał od użytkownika płyty kuchennej firmy Elica.

Wcisnąć przycisk  (LED  zaświecają się białym światłem), aby wskazać, że okap jest w stanie funkcjonować automatycznie z płytą kuchenną firmy Elica, dlatego zachowanie okapu będzie także od użycia płyty kuchennej firmy Elica.

Uwaga: Działanie automatyczne z płytą grzewczą możliwe jest wyłącznie ze specjalnymi płytami grzewczymi, aby uzyskać dodatkowe informacje należy skontaktować się z oficjalnym sprzedawcą lub z centrum obsługi technicznej.

Działanie automatyczne okapu ze SNAP® i płytą kuchenną firmy Elica

Wcisnąć przycisk  (LED  zaświecają się pomarańczowym światłem), wskazując, że okap może działać automatycznie z płytą kuchenną i ze SNAP®.

Regulacja parametrów do Działania automatycznego

Uwaga: Wszystkie, poniżej opisane działania kalibracji, selekcji, regulacji i połączenia układów logicznych są możliwe na wyłączonym okapie (OFF).

Regulacja parametrów ma regularnie miejsce **automatycznie** za każdym razem, gdy okap jest ponownie przyłączony do sieci elektrycznej (np.: przy pierwszej instalacji albo po przerwie w dostawie prądu) lub **ręcznie**.

Regulacja ręczna

Wykonuje się w przypadku niezadawalającego Działania automatycznego okapu i przeprowadza się, gdy w pomieszczeniu kuchennym utrzymują się normalne warunki otoczenia.

Regulacja ręczna przewiduje:

- *Kalibrację okapu:*
- *Wybór płyty kuchennej (gazowa, indukcyjna lub elektryczna).*
- Połączenie układów logicznych między okapem a SNAP® (jeśli posiada się SNAP®).

Kalibracja okapu

Wcisnąć na dłuższą chwilę przycisk , wszystkie LED przycisku migoczą wskazując, że rozpoczęła się kalibracja, proces kalibracji trwać będzie około 5 minut.

Wybór płyty kuchennej (gazowa, indukcyjna lub elektryczna)

Jednocześnie wcisnąć na dłuższą chwilę przyciski

 i  : przyciski ,  i 

będą migotać przez 5 sekund.

W tym czasie należy wcisnąć:

przycisk  w przypadku płyty kuchennej gazowej,

przycisk  w przypadku płyty kuchennej elektrycznej,

przycisk  w przypadku płyty kuchennej indukcyjnej.

Wybrany przycisk dalej się świeci, wskazując na dokonaną selekcję, po 10 sekundach przycisk miga przez krótką chwilę, wskazując, że wykonany wybór został zarejestrowany.

Połączenie układów logicznych między okapem a SNAP® (jeśli ma się SNAP®).

Połączenie między okapem a SNAP® jest automatyczne. Nie trzeba wykonywać żadnych ustawień.

Panel kontrolny z 6 przyciskami



Działanie automatyczne (czujnik) i połączenie ze SNAP®



Klawisz ON/OFF oświetlenia

Wcisnąć przez krótką chwilę aby włączyć lub wyłączyć oświetlenie płyty kuchennej.

Wcisnąć przez dłuższą chwilę aby wyregulować natężenie oświetlenia.



Klawisz wyboru prędkości (mocy zasysania) wysokiej :
- pierwsze naciśnięcie

Klawisz wyboru prędkości (mocy zasysania) intensywnej:
- drugie naciśnięcie

Prędkość (moc zasysania) intensywna trwa 5 minut, a następnie powraca się do prędkości (mocy zasysania) średniej; klawisz migocze.

Uwaga: wciskając ponownie wraca się do prędkości (mocy zasysania) wysokiej.



Klawisz wyboru prędkości (mocy zasysania) średniej-



Klawisz wyboru prędkości (mocy zasysania) niskiej – kiedy migocze wskazuje na konieczność wyczyszczenia filtra przeciw tłuszczowego.



Klawisz OFF silnika (stand by)

Wskaźniki Nasylenia filtrów

Przy regularnych odstępach okap sygnalizuje konieczność wykonania konserwacji filtrów.

Klawisz  włączony przy stałym oświetleniu: wykonać konserwację filtra przeciw tłuszczowego.

Klawisz  włączony przy migoczącym oświetleniu: wykonać konserwację filtra aktywnego węgla.

Uwaga: Sygnalizacja nasylenia filtrów jest widoczna w ciągu pierwszej minuty po wyłączeniu okapu, w ciągu tego czasu należy zresetować wskaźniki nasylenia.

Reset wskaźników nasylenia filtrów:

Wcisnąć przez dłuższą chwilę klawisz 

Uruchomienie wskaźnika nasylenia filtra aktywnego węgla

Uwaga: ta czynność jest wykonywana przy okapie wyłączonym.

Ten wskaźnik jest zwyczajowo zawsze wyłączony,

wcisnąć klawisz  przez dłuższą chwilę aby uruchomić tą funkcję: klawisz zaświeca się stałym światłem.

Aby wyłączyć funkcję, wcisnąć klawisz  przez dłuższą chwilę: klawisz zaświeca się migającym światłem.

Działanie automatyczne (czujnik), połączenie ze SNAP®

Uwaga! Właściwe działanie okapu będzie zależało od **"Regulacji parametrów do Działania automatycznego"** (zobacz odpowiedni paragraf)

Działanie automatyczne (czujnik)

Wcisnąć klawisz  (klawisz zaświeca się na biało).

Okap włączy się przy najbardziej odpowiedniej prędkości, na podstawie oparów gotowania, wykrytych przez czujnik, w który wyposażony jest okap.

Działanie automatyczne okapu ze SNAP®

Wcisnąć klawisz  (klawisz zaświeca się na pomarańczowo aby wskazać, że okap jest w stanie funkcjonować automatycznie ze SNAP®).

Uwaga: SNAP® jest to dodatkowa jednostka zasysania, która może funkcjonować razem z okapem. Aby uzyskać dodatkowe informacje, należy zapoznać się z instrukcją obsługi dostarczoną razem ze SNAP®

Regulacja parametrów do Działania automatycznego

Uwaga: Wszystkie niżej opisane czynności dotyczące kalibracji, selekcji, regulacji i połączenia logicznego są możliwe do wykonania przy wyłączonym okapie (OFF). Regulacja parametrów dokonywana jest **automatycznie** za każdym razem gdy okap zostaje ponownie podłączony do sieci elektrycznej (np.: przy pierwszej instalacji czy po blackout) lub **ręcznie**.

Regulacja ręczna

Należy ją wykonać kiedy odnotowuje się niedostateczne funkcjonowanie Działania automatycznego i kiedy w kuchni są normalne warunki środowiskowe.

Regulacja ręczna przewidyuje:

- Kalibrację okapu:.
- Wybór płyty kuchennej (gazowa – indukcyjna lub elektryczna).
- Połączenie logiczne między okapem a SNAP® (jeśli występuje SNAP®).





Kalibracja okapu



Wcisnąć przez dłuższą chwilę klawisz , klawisz migocze wskazując, że rozpoczęła się kalibracja, kalibracja trwać będzie około 5 minut.

Wybór płyty kuchennej (gazowej – indukcyjnej lub elektrycznej)

Wcisnąć przez dłuższą chwilę jednocześnie

klawisze   oraz  

i  zaczynają migotać przez 5 sekund.

W ciągu tego okresu wcisnąć:

Klawisz  w przypadku płyty kuchennej gazowej

Klawisz  w przypadku płyty kuchennej elektrycznej

Klawisz  w przypadku płyty kuchennej indukcyjnej

Wybrany klawisz pozostaje włączony aby wskazać wykonaną selekcję, po 10 sekundach klawisz migocze przez krótką chwilę wskazując, że wykonana selekcja została zarejestrowana.

Połączenie logiczne między okapem a SNAP® (jeśli występuje SNAP®).

Połączenie między okapem a SNAP® jest automatyczne. Nie trzeba wykonywać żadnych ustawień.

Pilot

Uwaga! Niektóre funkcje tego pilota można włączyć tylko z niektórymi modelami okapu.

Konfigurowanie pilota:

Długo przycisnąć **T2 + T5** w ciągu pierwszej minuty działania okapu. Zakończone przyłączenie będzie widoczne na okapie.

Opis funkcji pilota

- T1. Przycisk OFF
- T2. Przycisk ON/OFF i regulacja intensywności światła łagodnego
- T3. Przycisk sterowania prędkością (mocą) zasysania:
- T4. Przycisk ON/OFF światła płyty kuchennej
- T5. Przycisk ON/OFF opóźnienie wyłączenia okapu
- T6. Przycisk ON/OFF czujnik.
- T7. Przycisk resetu sygnału nasycenia filtra.
- L3. Led kontrolki działania pilota

Uwaga: dotknąć przycisków, lekko naciskając, aby wybrać dostępne funkcje.

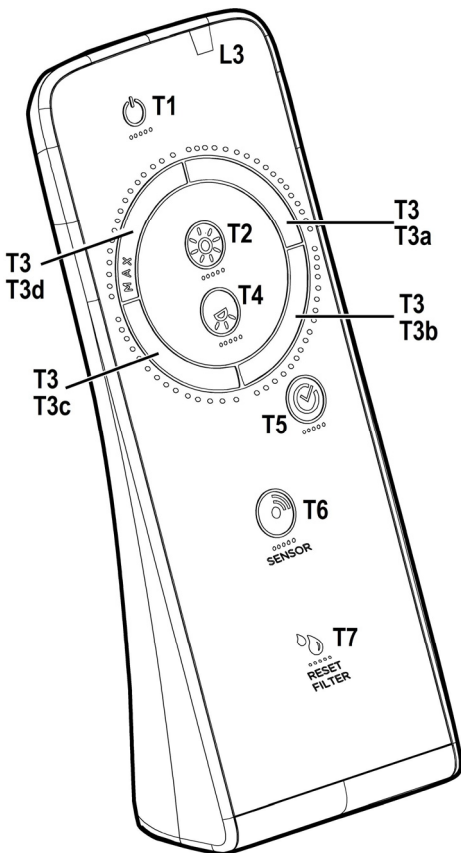

- T1. Przycisk OFF
Nacisnąć, aby wyłączyć okap
- T2. Przycisk ON/OFF i regulacja intensywności światła łagodnego
Krótko nacisnąć, celem włączenia lub wyłączenia światła łagodnego
Dłużej przycisnąć, aby uregulować jego intensywność.
Uwaga: Oświetlenie łagodne dostępne jest tylko w niektórych modelach.
- T3. Przycisk sterowania prędkością (mocą) zasysania
Dotknąć przycisku, wychodząc z jakiegokolwiek pozycji, wykonując ruch okrężny zgodnie z ruchem wskazówek zegara lub w kierunku przeciwnym, aby zwiększyć lub zmniejszyć prędkość zasysania.
Przycisk podzielony jest na sektory, można wybrać żądaną prędkość naciskając bezpośrednio na stosowny sektor, w sposób następujący:
T3a: Prędkość 1 (zasysanie niskie)
T3b: Prędkość 2 (zasysanie średnie)
T3c: Prędkość 3 (zasysanie wysokie)
T3d: Prędkość 4 (zasysanie intensywne)
- T4. Przycisk ON/OFF światła płyty kuchennej
Nacisnąć, aby włączyć lub wyłączyć oświetlenie płyty kuchennej.
- T5. Przycisk ON/OFF opóźnienie wyłączenia okapu
Nacisnąć, celem zaprogramowania opóźnionego wyłączenia okapu, w zależności od prędkości (mocy) zasysania aktywnej w danym momencie:
Prędkość 1 (zasysanie niskie) 20 minut
Prędkość 2 (zasysanie średnie) 15 minut
Prędkość 3 (zasysanie wysokie) 10 minut
- T6. Przycisk ON/OFF czujnik.
Dłużej przycisnąć celem aktywacji/dezaktywacji trybu z czujnikiem, który przewiduje automatyczne zarządzanie zasysaniem.
Uwaga: Czujnik dostępny jest tylko w niektórych modelach.
- T7. Przycisk resetu sygnału nasycenia filtra.

Dbanie o pilota

Czyszczenie pilota:

Czyścić zdalny sterownik przy użyciu miękkiej szmatki i łagodnego środka czyszczącego niezawierającego substancji ściernych.

Wymiana baterii:

- Otworzyć komorę baterii.
- Wymienić zużyte baterie 3 nowymi o mocy 1,5 V typu AAA.
- Wprowadzając nową baterię, należy przestrzegać biegunów wskazanych na komorze baterii.
- Zamknąć wieko.

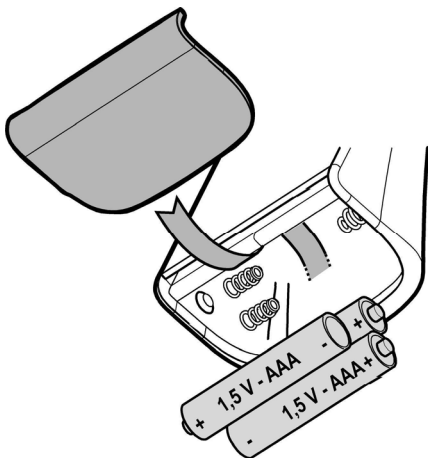

Likwidacja baterii

Likwidacja baterii powinna być wykonana zgodnie ze wszystkimi normami i przepisami krajowymi. Zużyte baterie nie powinny być usuwane razem z innymi, zwykłymi odpadami.

Likwidacja baterii powinna być wykonana w sposób bezpieczny.

W celu uzyskania szczegółowych informacji dotyczących ochrony środowiska, recyklingu i usuwania baterii należy skontaktować się z biurem ds. selektywnej zbiórki odpadów.

Konserwacja

Czyszczenie okapu

Do czyszczenia używać **WYŁĄCZNIE** szmatki nawilżonej płynnymi neutralnymi środkami czyszczącymi. **DO CZYSZCZENIA NIE NALEŻY UŻYWAĆ NARZĘDZI ANI PRZYRZĄDÓW!** Unikać stosowania produktów zawierających środki ściernie. **NIE STOSOWAĆ ALKOHOLU!**

Filtr przeciw tłuszczowy

Rys. 29-30-32-34-35

Zatrzymuje cząstki tłuszczu pochodzące z gotowania.

Musi być czyszczony co najmniej raz w miesiącu (lub gdy wskaźnik zanieczyszczenia filtrów – jeżeli wasz model okapu posiada wskaźnik – informuje o konieczności jego wymiany), za pomocą nieagresywnego środka czyszczącego, ręcznie lub w zmywarce w niskiej temperaturze i krótkim cyklu mycia. Podczas mycia w zmywarce metalowy filtr tłuszczowy może się odbarwić, ale nie zmienia się jego charakterystyczne cechy filtrujące.

Aby wyjąć filtr tłuszczowy należy pociągnąć za klamkę sprężynową.

Filtr na węgiel (tylko dla wersji filtrującej)

Rys. 33

Zatrzymuje przykre zapachy pochodzące z gotowania.

Filtr węglowy może być myty co dwa miesiące (lub, gdy system odczytujący nasycenie filtra wskaże taką konieczność – jeżeli taki system wchodzi w stan wyposażenia posiadanego okapu) ciepłą wodą z dodatkiem odpowiednich detergentów lub w zmywarce w temperaturze 65°C (w przypadku mycia w zmywarce wykonać pełny cykl mycia zmywarki bez naczyń wewnątrz).

Usunąć nadmiar wody, zwracając uwagę, aby nie uszkodzić filtra, a następnie umieścić filtr w piekarniku na 10 minut w temperaturze 100°C celem całkowitego wysuszenia.

Filtr należy wymieniać co 3 lata lub w przypadku stwierdzenia uszkodzenia materiału.

Wymiana lampek

Okap zaopatrzony jest w system oświetlenia, który bazuje się na technologii LED.

LED gwarantują optymalne oświetlenie, trwałość 10 razy większą od lamp tradycyjnych i pozwalają zaoszczędzić 90% energii elektrycznej.

W celu wymiany należy zwrócić się do serwisu obsługi technicznej.

Výrobce odmítá převzít jakoukoliv odpovědnost za případné závady, škody nebo vznícení digestoře, které byly způsobeny nedodržением těchto předpisů. Digestoř je projektována pro odsávání dýmů a par při vaření a je určena pouze k domácím účelům.

Digestoř může mít odlišný vzhled od ilustrací na výkresech této příručky, nicméně návod k použití, údržba a montáž zůstávají nezměněny.

! Je důležité uchovat si tuto příručku, abyste ji mohli konzultovat v jakémkoliv okamžiku. V případě prodeje, postoupení či stěhování si zajistěte, aby zůstala společně s přístrojem.

! Přečtěte si pozorně návod: obsahuje důležité informace o instalaci, užití a bezpečnosti.

! Neměňte elektrickou či mechanickou úpravu výrobku anebo vývodního zařízení.

! Před instalací zařízení zkontrolujte, zda některá ze součástí není poškozena. V opačném případě kontaktujte prodejce a nepokračujte v instalaci.

Poznámka: detaily označené symbolem "(*)" jsou volitelné doplňky, dodávané pouze pro některé modely nebo součástky, které je nutné dokoupit.

Výměna žárovek

Před jakýmkoli čištěním či údržbou odpojte digestoř z elektrické sítě odpojením ze zásuvky nebo vypnutím hlavního domovního vypínače.

Při jakýchkoli úkonech spojených s instalací či údržbou používejte ochranné rukavice.

Tento přístroj mohou používat děti starší 8 let a osoby se sníženými tělesnými, smyslovými či duševními schopnostmi nebo osoby bez patřičných zkušeností a znalostí, pouze pokud jsou pod neustálým dozorem nebo byly poučeny o bezpečném použití výrobku a jsou si vědomy rizik spojených s jeho použitím.

Je nutné se ujistit, zda si děti nehrají se zařízením.

Čištění a údržba nesmí být prováděna dětmi bez dozoru.

Místnost musí být dostatečně větraná,

pokud je digestoř používána společně s jinými spalovacími zařízeními na plyn či jiná paliva.

Vnitřní a vnější části digestoře musí být často čištěny (**NEJMÉNĚ JEDNOU ZA MĚSÍC**), za dodržení výslovných pokynů uvedených v návodu k údržbě.

Při nedodržení pokynů pro čištění digestoře a výměnu a čištění filtrů hrozí nebezpečí požáru.

Je přísně zakázáno připravovat pod digestoři pokrmy na ohni.

Použití otevřeného ohně může poškodit filtry a způsobit požáry, proto oheň nesmí být nikdy používán.

Zvýšenou pozornost je nutné věnovat smažení, protože přehřátý olej by se mohl vznítit.

POZOR: Pokud je varná deska v provozu, přístupné části digestoře se mohou stát velmi teplými.

Při výměně žárovky používejte pouze typ žárovky uvedený v tomto návodu, v části věnované údržbě/výměně žárovek.

Pozor! Nepřipojte přístroj k elektrické síti, dokud instalace nebude zcela ukončena.

Co se týče technických a bezpečnostních opatření pro odvod kouře, postupujte přesně podle předpisů příslušných místních orgánů.

Odsávaný vzduch musí být odváděn do potrubí používaného pro odtah kouřů vznikajících při použití spalovacích zařízení na plyn či jiná paliva.

Nepoužívejte a nenechávejte digestoř bez správně instalovaných žárovek, jelikož hrozí nebezpečí úrazu elektrickým proudem.

Nikdy nepoužívejte digestoř bez správně namontované mřížky!

Digestoř nesmí být NIKDY používána jako opěrná plocha, pokud pro tento účel není výslovně určena.

Při instalaci používejte pouze úchytné šrouby dodané z výrobkem. Pokud šrouby nejsou součástí vybavení, zakupte správný typ šroubů. Používejte šrouby se správnou délkou, podle pokynů v Návodu pro instalaci. V případě pochyb se obraťte na pověřený servis nebo se poraďte s odborným personálem.

POZOR! V případě chybějící instalace šroubů a úchytných prvků dle pokynů uvedených v tomto návodu může dojít k vzniku nebezpečí elektrické povahy.

Tento spotřebič je označený v souladu s evropskou směrnicí 2012/19/EC o likvidaci elektrického a elektronického zařízení (WEEE). Zajištěním správné likvidace tohoto výrobku pomůžete zabránit případným negativním důsledkům na životní prostředí a lidské zdraví, ke kterým by nevhodnou likvidací tohoto výrobku mohlo dojít.



Symbol  na výrobku nebo na dokumentech přiložených k výrobku udává, že tento spotřebič nepatří do domácího odpadu. Spotřebič je

nutně odvézt do sběrného místa pro recyklaci elektrického a elektronického zařízení.

Likvidace musí být provedena v souladu s místními předpisy o ochraně životního prostředí, které se týkají likvidace odpadu. Podrobnější informace o zpracování, rekuperaci a recyklaci tohoto výrobku zjistíte u příslušného místního úřadu, služby pro likvidaci domovního odpadu nebo v obchodě, kde jste výrobek zakoupili.

Přístroj byl navržen, testován a vyroben v souladu s:

- Bezpečnost: EN/IEC 60335-1; EN/IEC 60335-2-31, EN/IEC 62233.
- Výkonost: EN/IEC 61591; ISO 5167-1; ISO 5167-3; ISO 5168; EN/IEC 60704-1; EN/IEC 60704-2-13; EN/IEC 60704-3; ISO 3741; EN 50564; IEC 62301.
- EMC: EN 55014-1; CISPR 14-1; EN 55014-2; CISPR 14-2; EN/IEC 61000-3-2; EN/IEC 61000-3-3.

(Osobitý mezinárodní výběr pro rádiové rušení, pozn. překl) Doporučení pro správné použití s cílem snížit dopad na životní prostředí:

Zapněte digestoř na minimální rychlost, když začnete s vařením a nechte ji běžet několik minut poté, co jste vaření ukončili. Zvyšte rychlost pouze v případě nadměrného množství kouře nebo páry a použijte podpornou rychlost (i) jenom v extrémních situacích. Vyměňte uhlíkový filtr (y), je-li to nutné pro udržování účinnosti snižování zápachu. Vyčistěte tukový filtr (y), je-li to nutné pro udržování jeho účinnosti. Použijte maximální průměr potrubního systému, jak je uvedeno v tomto návodu, pro optimalizaci účinnosti a minimalizaci hluku.

Použití

Digestoř je možné použít s odsáváním mimo místnost, nebo s recirkulačním filtrem pro čištěním vzduchu v místnosti.



Odsávání mimo místnost

Páry jsou vyváděny mimo místnost odtahovým potrubím upevněného na spojovací přírubě.

Průměr odtahového potrubí se musí rovnat průměru spojovacího prstence.

Pozor! Odtahové potrubí není součástí vybavení a je třeba ho zakoupit.

Jestliže je digestoř vybavena filtry s uhlíkem, musejí být vyňaty.

Napojte digestoř na odtahového potrubí se stejným průměrem jako vývod vzduchu (spojovací příruba).

Použití odtahového potrubí s menším průměrem způsobí snížení výkonu a zvýšení hluku.

Za to výrobce odmítá jakoukoliv zodpovědnost.

! Používejte co nejkratší odtahové potrubí.

! Používejte odtahové potrubí s co nejmenším počtem

záhybů (maximální úhel záhybu: 90°).

! Vyhněte se zásadním změnám sekce vedení odtahu.



Odsávání s recirkulací

Odsávaný vzduch bude před návratem do místnosti zbaven tuku a pachů. K použití digestoře v této verzi je nutné instalovat dodatečný systém filtrování na základě aktivních uhlíků.

Instalace

Minimální vzdálenost mezi podporou nádoby na varné ploše a nejnižší částí digestoře nesmí být menší než 50cm v případě elektrických sporáků 65cm v případě plynových či smíšených sporáků.

Pokud návod na instalaci varného zařízení na plyn doporučuje větší vzdálenost, je třeba se tímto pokynem řídit.



Elektrické připojení

Síťové napětí musí odpovídat napětí uvedenému na štítku s charakteristikami umístěného uvnitř krytu. Pokud je kryt vybaven přípojkou, stačí jej zapojit do zásuvky odpovídající stávajícím normám, která se nachází ve snadno dosažitelném prostoru i po provedené montáži. Pokud kryt není vybaven přípojkami (přímé připojení k síti) nebo se zásuvka nenachází ve snadno dosažitelném prostoru i po provedené montáži, je třeba použít dvojpólový vypínač odpovídající normám, který zaručí úplné odpojení od sítě v podmínkách kategorie přepětí III, v souladu s pravidly instalace.

Pozor! Dříve než opět napojíte obvod digestoře na síťové napájení a ověřte správné fungování, zkontrolujte si vždy, že síťový kabel byl správně namontován.

Digestoř je vybavena speciálním napájecím kabelem; v případě poškození kabelu vyžádejte si ho u servisní služby.

Instalace

Před zahájením instalace:

- Zkontrolujte, zda má zakoupený výrobek vhodné rozměry pro zvolený prostor instalace.
- Odložte filtry/s aktivním uhlím – jsou-li dodány (viz příslušný odstavec). Je třeba je/je namontovat zpět v případě, že hodláte používat odsavač ve filtrační verzi.
- Zkontrolujte, zda se uvnitř odsavače nenachází (z přepravních důvodů) materiál příslušenství (například sáčky se šrouby, záruky atd.), případně je vyjměte a uschovejte.

Výrobek o velké hmotnosti, manipulace a instalace digestoře by měla být prováděna alespoň dvěma nebo více osobami.

Provoz

Pro některé modely je dostupný jako doplňková sada i dálkový ovladač, prostřednictvím kterého je možné ovládat hlavní funkce digestoře.

Proveďte si u Vašeho prodejce nebo v pověřeném servisním středisku, zda je Váš model kompatibilní.

Ovládací panel se 7 tlačítky

Pro nastavení funkcí digestoře se stačí dotknout ovladačů.



Automatický režim (snímač), připojení k systému SNAP®



Tlačítko ON/OFF světel

Krátce stisknete pro zapnutí nebo vypnutí osvětlení varné desky. Dlouhým stiskem nastavit barevný odstín světla (pouze u vybraných modelů).



Tlačítko pro nastavení intenzivní rychlosti (výkonu odsávání) - doba trvání 5 minut, poté se digestoř přepne zpět na středně vysokou rychlost (výkon odsávání) nebo se vypne, pokud bylo aktivováno zpožděné vypnutí digestoře (pouze s dálkovým ovladačem).

Tlačítko v obou případech bliká, čímž upozorňuje na časové nastavení rychlosti.



Tlačítko pro nastavení vysoké rychlosti (výkonu odsávání).

Tlačítko bliká, pokud bylo aktivováno zpožděné vypnutí digestoře (pouze s dálkovým ovladačem).



Tlačítko pro nastavení středně vysoké rychlosti (výkonu odsávání).

Tlačítko bliká, pokud bylo aktivováno zpožděné vypnutí digestoře (pouze s dálkovým ovladačem).



Tlačítko pro nastavení nízké rychlosti (výkonu odsávání) - pokud bliká, upozorňuje, že je nutné vyčistit tukový filtr.

Tlačítko bliká, pokud bylo aktivováno zpožděné vypnutí digestoře (pouze s dálkovým ovladačem).



Tlačítko OFF motoru (stand by)

Ukazatel zanesení filtrů

Digestoř v pravidelných intervalech signalizuje, že je nutné provést údržbu filtrů.



Tlačítko nepřerušovaně svítí: provedte údržbu tukového filtru.



Tlačítko svítí a bliká: provedte údržbu aktivního uhlíkového filtru.

Poznámka : Signalizace zanesení filtrů je viditelná po dobu jedné minuty po vypnutí digestoře, během této doby musí být proveden reset ukazatelů zanesení.

Reset ukazatelů zanesení filtrů:

Dlouze stisknete tlačítko 

Aktivace ukazatele zanesení aktivního uhlíkového filtru

Poznámka: tento úkon musí být proveden s vypnutou digestoří.

Tento ukazatel je za normálních okolností deaktivován; dlouze

stisknete tlačítko  pro aktivaci této funkce: tlačítko začne nepřerušovaně svítit.

Pro deaktivaci funkce dlouze stisknete tlačítko  : tlačítko začne přerušovaně svítit.

Automatický režim (snímač), připojení k systému SNAP®



Pozor! Správný provoz digestoře závisí na "**Seřízení parametrů Automatického provozu**" (viz příslušný odstavec).

Automatický provoz (snímač)

Stisknete tlačítko  (centrální LED kontrolka se rozsvítí bílým světlem).

Digestoř se zapne s vhodnou rychlostí, která závisí na množství kouřů zaznamenaných snímačem, kterým je digestoř vybavena.



Automatický provoz digestoře se SNAP®

Stisknete tlačítko  (LED kontrolky  se rozsvítí oranžovým světlem), čímž signalizují, že digestoř může pracovat v automatickém provozu se SNAP®



Poznámka: SNAP® je přídatná odsávací jednotka, která může pracovat společně s digestoří. Podrobné informace jsou uvedeny v návodu dodávaném společně se SNAP®

Automatický provoz digestoře s varnou plochou Elica

Funkčnost digestoře bude záviset i na použití varné plochy Elica.

Stiskněte tlačítko  (LED kontrolky  se rozsvítí bílým světlem), čímž signalizují, že digestoř může pracovat v automatickém provozu s varnou plochou Elica, funkčnost digestoře tedy bude záviset i na použití varné plochy Elica.

Automatický provoz digestoře se SNAP® a varnou plochou Elica

Stiskněte tlačítko  (LED kontrolky  se rozsvítí oranžovým světlem), čímž signalizují, že digestoř může pracovat v automatickém provozu s varnou plochou a se SNAP®.

Nastavení parametrů automatického režimu

Poznámka: Veškeré dále uvedené úkony spojené s kalibrací, nastavením, seřizením a logickým propojením jsou možné pouze s vypnutou digestoří (OFF).

Seřízení parametrů je prováděno pravidelně **automaticky** pokaždé, kdy je digestoř opět připojena k elektrické síti (např: po první instalaci nebo po výpadku proudu) nebo **manuálně**.

Manuální seřízení

Je nutné, pokud zaznamenáte neuspokojivý provoz v Automatickém režimu a musí být provedena, pokud jsou v kuchyni normální pracovní podmínky.

Manuální seřízení zahrnuje:





- Seřízení digestoře:
- Výběr varné plochy (plyn – indukční nebo elektrická).
- Logické propojení digestoře a SNAP® (pokud disponujete SNAP®).

Seřízení digestoře

Dlouze stiskněte tlačítko , všechny LED kontrolky tlačítka budou blikat, čímž signalizují, že byla zahájeno seřizování; proces seřizování bude trvat přibližně 5 minut.

Výběr varné plochy (plyn – indukční nebo elektrická)

Dlouze stiskněte současně tlačítka

 a ; tlačítka ,  a  budou blikat po dobu 5 vteřin.

Během této doby stiskněte:

 tlačítko v případě plynové varné plochy

 tlačítko v případě elektrické varné plochy

tlačítko  v případě indukční varné plochy
Zvolené tlačítko zůstane svítit pro signalizaci provedené volby a po 10 vteřinách bude tlačítko krátce blikat, čímž signalizuje, že zvolený výběr byl zaregistrován.

Logické propojení digestoře a SNAP® (pokud disponujete SNAP®).

Propojení digestoře a SNAP® je automatické a není nutné provádět žádné nastavení.

Ovládací panel se 6 tlačítky



Automatický provoz (snímač) a propojení se SNAP®



Tlačítko ON/OFF světla

Krátce stiskněte pro zapnutí nebo vypnutí osvětlení varné desky.
Dlouze stiskněte pro nastavení barevného odstínu světla.



Tlačítko pro nastavení vysoké rychlosti (výkon odsávání):
- první stisknutí

Tlačítko pro nastavení intenzivní rychlosti (výkon odsávání):
- druhé stisknutí

Intenzivní rychlost (výkon odsávání) trvá 5 minut, poté se vrátí na středně vysoké rychlost (výkon odsávání); tlačítko bliká.

Poznámka: při opětovém stisknutí se vrátí na vysokou rychlost (výkon odsávání).



Tlačítko pro nastavení středně vysoké rychlosti (výkon odsávání).



Tlačítko pro nastavení nízké rychlosti (výkon odsávání) - pokud bliká, upozorňuje, že je nutné vyčistit tukový filtr.



Tlačítko OFF motoru (stand by)

Ukazatel zanesení filtrů

Digestoř v pravidelných intervalech signalizuje, že je nutné provést údržbu filtrů.

Tlačítko  nepřerušovaně svítí: proveďte údržbu tukového filtru.

Tlačítko  svítí a bliká: proveďte údržbu aktivního uhlíkového filtru.

Poznámka: Signalizace zanesení filtrů je viditelná po dobu jedné minuty po vypnutí digestoře, během této doby musí být proveden reset ukazatelů zanesení.

Reset ukazatelů zanesení filtrů:

Dlouze stiskněte tlačítko 

Aktivace ukazatele zanesení aktivního uhlíkového filtru

Poznámka: tento úkon musí být proveden s vypnutou digestoří.

Tento ukazatel je za normálních okolností deaktivován; dlouze

stiskněte tlačítko  pro aktivaci této funkce: tlačítko začne nepřerušovaně svítit.

Pro deaktivaci funkce dlouze stiskněte tlačítko  : tlačítko začne přerušovaně svítit.

Automatický provoz (snímač), propojení se SNAP®

Pozor! Správný provoz digestoře závisí na "**Seřízení parametrů Automatického provozu**" (viz příslušný odstavec)

Automatický provoz (snímač)

Stiskněte tlačítko  (tlačítko se rozsvítí bílým světlem). Digestoř se zapne s vhodnou rychlostí, která závisí na množství kouřů zaznamenaných snímačem, kterým je digestoř vybavena.

Automatický provoz digestoře se SNAP®

Stiskněte tlačítko  (tlačítko se rozsvítí oranžovým světlem, čímž signalizuje, že digestoř může pracovat v automatickém provozu se SNAP®).

Poznámka: SNAP® je přídavná odsávací jednotka, která může pracovat společně s digestoří. Podrobné informace jsou uvedeny v návodu dodávaném společně se SNAP®

Nastavení parametrů automatického režimu

Poznámka: Veškeré dále uvedené úkony spojené s kalibrací, nastavením, seřizením a logickým propojením jsou možné pouze s vypnutou digestoří (OFF). Seřízení parametrů je prováděno pravidelně automaticky pokaždé, kdy je digestoř opět připojena k elektrické síti (např: po první instalaci nebo po výpadku proudu) nebo manuálně.

Manuální seřízení

Je nutné, pokud zaznamenate neuspokojivý provoz v Automatickém režimu a musí být provedeno, pokud jsou v kuchyni normální pracovní podmínky.

Manuální seřízení zahrnuje:

- Seřízení digestoře:
- Výběr varné desky (plynové - indukční nebo elektrické).



- Logické propojení digestoře a **SNAP®** (pokud disponujete **SNAP®**).



Seřízení digestoře



Dlouze stiskněte tlačítko , tlačítko bude blikat, čímž signalizuje, že bylo zahájeno seřizování; proces seřizování bude trvat přibližně 5 minut.

Výběr varné desky (plynové - indukční nebo elektrické)

Dlouze stiskněte současně tlačítka  a .

tlačítka ,  a  budou blikat po dobu 5 vteřin.

Během této doby stiskněte:

tlačítko  v případě plynové varné desky

tlačítko  v případě elektrické varné desky

tlačítko  v případě indukční varné desky

Zvolené tlačítko zůstane svítit pro signalizaci provedené volby a po 10 vteřinách bude tlačítko krátce blikat, čímž signalizuje, že zvolený výběr byl zaregistrován.

Logické propojení digestoře a **SNAP®** (pokud disponujete **SNAP®**).

Propojení digestoře a **SNAP®** je automatické a není nutné provádět žádné nastavení.

Dálkové ovládání

Pozor! Některé funkce tohoto dálkového ovládání je možné aktivovat pouze u některých modelů digestoře.

Programování dálkového ovládání:

Stiskněte a podržte tlačítko **T2 + T5** v první minutě napájení digestoře. Úspěšné zapojení bude viditelné na digestoři.

Popis funkcí dálkového ovládání

- T1. Tlačítko OFF
- T2. Tlačítko ON/OFF a regulace intenzity měkkého světla.
- T3. Tlačítko kontroly rychlosti (výkonu) odsávání:
- T4. Tlačítko ON/OFF osvětlení varné plochy.
- T5. Tlačítko ON/OFF prodlevy vypnutí digestoře.
- T6. Tlačítko ON/OFF senzoru.
- T7. Tlačítko resetování signalizace nasycení filtrů.
- L3. Kontrolní led provozu dálkového ovládání

Poznámka: dotkněte se tlačítek lehkým tlakem pro výběr dostupných funkcí.

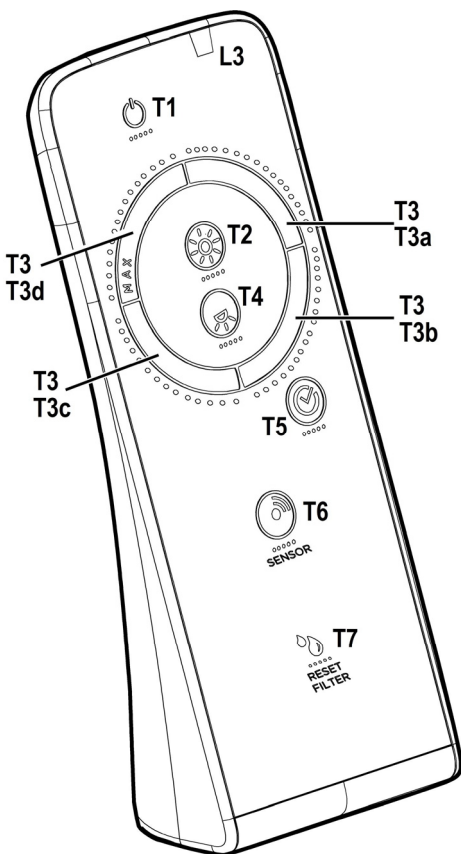

- T1. Tlačítko OFF
Stiskněte pro vypnutí digestoře.
- T2. Tlačítko ON/OFF a regulace intenzity měkkého světla.
Stiskněte krátce pro zapnutí nebo vypnutí měkkého světla.
Stiskněte déle pro nastavení intenzity.
Poznámka: Osvětlení s měkkým světlem je k dispozici pouze u některých modelů.
- T3. Tlačítko kontroly rychlosti (výkonu) odsávání.
Lehce se dotkněte tlačítka z libovolné polohy vykonáním rotačního pohybu ve směru hodinových ručiček nebo proti směru hodinových ručiček pro zvýšení nebo snížení rychlosti odsávání.
Tlačítko je rozděleno do několika sektorů, můžete zvolit požadovanou rychlost přímo stisknutím příslušného sektoru takto:
T3a: Rychlost 1 (nízké odsávání)
T3b: Rychlost 2 (střední odsávání)
T3c: Rychlost 3 (vysoké odsávání)
T3d: Rychlost 4 (intenzivní odsávání)
- T4. Tlačítko ON/OFF osvětlení varné plochy.
Stiskněte pro zapnutí nebo vypnutí osvětlení varné plochy.
- T5. Tlačítko ON/OFF prodlevy vypnutí digestoře.
Stiskněte pro naprogramování prodlevy vypnutí digestoře v závislosti na rychlosti (výkonu) odsávání, aktivní v daném okamžiku:
Rychlost 1 (nízké odsávání): 20 minut
Rychlost 2 (střední odsávání): 15 minut
Rychlost 3 (vysoké odsávání): 10 minut
- T6. Tlačítko ON/OFF senzoru.
Dlouhým stisknutím aktivujete/deaktivujete senzor, který zajišťuje řízení odsávání v automatickém režimu.
Poznámka: Senzor je k dispozici pouze u některých modelů.
- T7. Tlačítko resetování signalizace nasycení filtrů.

Údržba dálkového ovladače

Čištění dálkového ovladače:

Čistěte dálkový ovladač jemnou látkou a neutrálním roztokem neobsahujícím brusné látky.

Výměna baterie:

- Otevřete přihrádku na baterie.
- Nahraďte vybité baterie se 3 novými bateriemi 1,5 V typu AAA.
Při vkládání nových baterií respektujte polaritu vyznačenou v přihrádce na baterie!
- uzavřete opět úložný prostor baterie

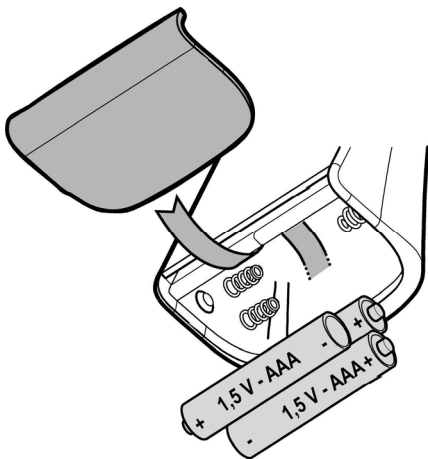

Odstranění a likvidace baterií

Likvidace baterií musí probíhat v souladu se všemi národními předpisy a zákony. Neodstraňujte užité baterie společně s normálním odpadem.

Baterie musejí být likvidovány bezpečným způsobem.

Pro větší detaily týkající se různých aspektů ochrany životního prostředí, recykláže a likvidace baterií, kontaktujte úřady pověřené diferencovaným sběrem odpadu..

Údržba

Čištění

Pro čištění je třeba použít **VÝHRADNĚ** látku navlhčenou neutrálními tekutými čistícími prostředky. **NEPOUŽÍVEJTE ŽÁDNÉ NÁSTROJE NEBO POMŮCKY NA ČIŠTĚNÍ. NEPOUŽÍVEJTE ALKOHOL!**

Tukový filtr

Obr. 29-30-32-34-35

Zadržuje částice tuku uvolňující se při vaření.

Tukový filtr se musí 1x do měsíce vyčistit (vyprat), anebo jestliže systém vyznačování saturace filtru - pokud je součástí vybavení vlastněného modelu - vyznačuje tuto potřebu. Je možné jej čistit ručně jemným mycím prostředkem nebo v kuchyňské myčce při nejnižší teplotě a kratším programu. Demontáž tukového filtru je znázorněna - zatlačte na západku filtru.

Filtr s aktivním uhlíkem (jen u filtrační verze)

Obr. 33

Tento filtr pohlcuje nepříjemné pachy vznikající při vaření.

Filtr s uhlíkem může být umýván jednou za dva měsíce (anebo v okamžiku, kdy tuto potřebu vyznačuje systém saturace filtrů – pokud je součástí vybavení Vašeho modelu) teplou vodou anebo v myčce nádobí parující za teploty 65°C (v případě mytí v myčce nádobí nechte projít kompletní cyklus mytí a nenechávejte uvnitř nádobí).

Vyměňte přebytečnou vodu, aniž byste poškodili filtr, potom ho položte na 10 minut trouby vyhřáté na 100°C, aby se zcela osušil.

Vyměňujte podložku jednou za 3 roky a kdykoliv se látka zdá být poškozená.

Výměna žárovek

Digestoř je vybavena osvětlovacím systémem založeným na technologii DIOD.

DIODY zaručují optimální osvětlení, s trvanlivostí až 10 krát delší než tradiční svítila a umožňují úspory 90% elektrické energie.

Pro výměny se obraťte na servisní službu.

Prísne dodržiavajte pokyny uvedené v tomto návode. Výrobca odmieta prevziať akúkoľvek zodpovednosť za prípadné poškodenie, poruchy, škody, alebo vznietenie odsávača, ktoré bolo spôsobené nedodržaním týchto predpisov. Odsávač pár slúži výhradne na odsávanie pár, dymu, pachov vzniknutých pri varení a je určený výhradne pre domáce použitie.

Odsávač pary môže mať odlišný výzor ako je zobrazené na nákrese v tejto knižke, ale napriek tomu návody pre použitie, údržba a montáž ostávajú rovnaké.

- ! Je dôležité uchovať si túto príručku, aby ste ju mohli Použiť v akomkoľvek okamihu. V prípade predaje, postúpení či stahovaní zaistíte, aby zostala spoločne s odsávačom pár.
- ! Pozorne si prečítajte návod: obsahuje dôležité informácie o inštalácii, použití a bezpečnosti.
- ! Nemeňte elektrickú či mechanickú úpravu výrobku alebo potrubie na odvod pár.
- ! Skôr než budete pokračovať s inštaláciou zariadenia, overte, všetky súčiastky či nie sú poškodené. V opačnom prípade obráťte sa na predajcu a nepokračujte v inštalácii.

Poznámka: detaily označené symbolom “(*)” sú voliteľné doplnky, dodávané iba pre niektoré modely alebo súčiastky, ktoré je nutné dokúpiť.

Upozornenia

Pred každým čistením alebo údržbou, odpojte odsávač pár od elektrickej siete vytiahnutím zástrčky alebo vypnutím hlavného vypínača bytu.

Pre všetky inštalčné a údržbové operácie používajte pracovné rukavice.

Zariadenie môže byť používané deťmi vo veku nie menej ako 8 rokov a osobami so zníženými fyzickými, zmyslovými alebo duševnými schopnosťami, alebo nedostatkom skúseností a potrebných znalostí, pokiaľ sú pod primeraným dozorom, alebo dostali pokyny o bezpečnom užívaní zariadenia a keď si uvedomujú s ňou spojené nebezpečenstvo.

Deti musia byť kontrolované, aby sa nehrali so zariadením.

Čistenie a údržbu nesmú vykonávať deti bez dozoru.

Miestnosť musí mať dostatočné vetranie, keď kuchynský odsávač pár sa používa súčasne s inými zariadeniami spaľujúce plyn alebo iných palív.

Odsávač pár sa musí pravidelne čistiť ako vnútorne tak zvonka (ASPOŇ RAZ ZA MESIAC), v každom prípade rešpektujte ako je výslovne uvedené v návode na údržbu.

Nedodržiavanie noriem čistenia odsávača pár a výmeny a čistenia filtrov môže spôsobiť požiare.

Je prísne zakázané pod odsávačom pár robiť jedlá na plameni.

Používanie otvoreného ohňa poškodzuje filtre a môže spôsobiť požiar a preto sa mu treba v každom prípade vyhnúť. Vyprázdenie musí byť vykonané pod kontrolou, aby prehriaty olej sa nezapálil.

POZOR: Keď je varná doska v prevádzke, prístupné časti odsávača pary sa môžu zahriať.

Pri výmene lampy používajte len typ lampy uvedený v sekcii údržba/výmena lampy v tejto príručke.

Pozor! Nepripájajte zariadenie do elektrickej siete, kým inštalácia nie úplne dokončená.

Pokiaľ ide o technické a bezpečnostné opatrenia, ktoré sa majú prijať pre vypúšťanie výparov, prísne sa dodržujte nariadeniami ustanovenými príslušnými miestnymi úradmi.

Odsávaný vzduch nesmie byť dopravený do potrubia používaného pre vypúšťanie výparov produkovaných zariadeniami spaľujúcimi plyn alebo iné palivá.

Nepoužívajte alebo nechaajte odsávač pár bez správne namontovaných lúčok kvôli možnému riziku úrazu elektrickým prúdom.

Nikdy nepoužívajte odsávač pár bez správne namontovanej mriežky!

Odsávač pár sa nesmie NIKDY používať ako nosný povrch, pokiaľ nie je výslovne uvedené

Používajte len upevňovacie skrutky dodávané s výrobkom pre inštaláciu alebo, ak nie sú súčasťou dodávky, kúpte správny typ skrutiek. Používajte správnu dĺžku skrutiek, ktorá je označená v Návode na inštaláciu. Ak si nie ste istí, poraďte sa s autorizovaným servisným strediskom alebo podobným kvalifikovaným personálom.

POZOR! Chýbajúca inštalácia upevňovacích skrutiek alebo prostriedkov v súlade s týmito pokynmi môže spôsobiť úraz elektrickým prúdom.

Tento spotrebič je označený v súlade s európskou smernicou 2012/19/EC o likvidácii elektrického a elektronického zariadenia (WEEE).

Uistením sa, že tento výrobok bol po svojej životnosti odstránený správnym spôsobom, užívateľ prispieva k predchádzaniu možným negatívnym následkom pre životné prostredie a zdravie.



Symbol  výrobku alebo na jeho sprievodnej dokumentácii, upozorňuje, že s týmto výrobkom sa nesmie zaobchádzať ako s domácim odpadom, ale musí byť odovzdaný do príslušného miesta zberu pre recykláciu elektrických a elektronických prístrojov. Zbaviť sa ho riadením sa podľa miestnych zákonov o odstránení odpadkov. Kvôli dokonalejším informáciám o zaobchádzaní, znovuzískaní a recyklácii tohto výrobku, kontaktujte príslušné miestne úrady, služby pre zber domáceho odpadu alebo predajňu, v ktorej výrobok bol zakúpený.

Prístroj bol navrhnutý, testovaný a vyrobený v súlade s:

• Bezpečnosť: EN/IEC 60335-1; EN/IEC 60335-2-31, EN/IEC 62233.

• Výkonnosť: EN/IEC 61591; ISO 5167-1; ISO 5167-3; ISO 5168; EN/IEC 60704-1; EN/IEC 60704-2-13; EN/IEC 60704-3; ISO 3741; EN 50564; IEC 62301.

• EMC: EN 55014-1; CISPR 14-1; EN 55014-2; CISPR 14-2; EN/IEC 61000-3-2; EN/IEC 61000-3-3.

(CISPR - Osobitný medzinárodný výbor pre rádiové rušenie, pozn. prekl.)

Odporúčania pre správne použitie s cieľom znížiť dopad na životné prostredie: Zapnite digestor na minimálnu rýchlosť, keď začnete s varením a nechajte ho bežať niekoľko minút po ukončení varenia. Zvýšte rýchlosť len v prípade veľkého množstva dymu a pary a použite podpornú rýchlosť (rýchlosti) len v extrémnych situáciách. Vymeňte uhlíkový filter (filtre), ak je to potrebné na udržiavanie dobrej účinnosti zníženia zápachu. Vyčistite tukový filter (filtre), ak je to potrebné na udržiavanie jeho účinnosti. Použite maximálny priemer potrubného systému, ako je uvedené v tomto návode, na optimalizáciu účinnosti a minimalizáciu hluku.

Používanie

Digestor je možné použiť s odsávaním mimo miestnosť, alebo s recirkulačným filtrom pre čistenie vzduchu v miestnosti.



Odsávacia verzia

Výpary sú vypúšťané von prostredníctvom výfukového potrubia upevneného na spojovacej prírubu.

Priemer výfukového potrubia sa musí zhodovať s priemerom spojovacieho prstenca.

Upozornenie! Odťahové potrubie nie je súčasťou výbavy a je nutné ho zakúpiť.

Ak odsávač pary je vybavený uhlíkovými filtrami, tak tie musia byť vybrané.

Napojte digestor na odťahové potrubie s rovnakým priemerom ako vývod vzduchu (spojovacia prírubu).

Použitie odvodových trubic a otvorov do steny s menším priemerom má za následok zníženie odsávadsej výkonnosti e drastické zvýšenie hlučnosti.

V tejto zásluže sa vyhýba každej zodpovednosti.

! Používajte čo najkratšie odťahové potrubie.

! Používajte odťahové potrubie s čo najmenším počtom záhybov (maximálny uhol záhybu: 90°).

! Vyhnite sa zásadným zmenám sekcie vedenia odťahu.



Filtračná verzia

Odsávaný vzduch bude pred návratom do miestnosti zbavený tukov a pachov. K použitiu digestora v tejto verzii je nutné inštalovať dodatočný systém filtrovania na základe aktívnych uhlíkov.

Nasatý vzduch sa pred znovu privedením do miestnosti najprv odmastí a sa zbaví zápachu. Aby sa mohol odsávač pary používať v takejto verzii, je potrebné nainštalovať doplnujúci filtračný systém na základe aktívneho uhlia.

Montáž

Minimálna vzdialenosť medzi podporou nádoby na varnej ploche a najnižšou časťou digestora nesmie byť menšia než 50cm v prípade elektrických sporákov, 65cm v prípade plynových či kombinovaných/zmiešaných sporákov.

Pokiaľ návod na inštaláciu varného zariadenia na plyn odporúča väčšiu vzdialenosť, je treba sa týmto pokynom riadiť.



Elektrické napojenie

Sieťové napätie musí zodpovedať napätiu uvedenému na štítku s charakteristikami umiestnenom vo vnútri odsávača. Pokiaľ je odsávač vybavený prípojkou/vidlicou, stačí ju zapojiť do zásuvky zodpovedajúcej aktuálnym normám, ktorá sa nachádza v ľahko dosiahnuteľnom priestore aj po prevedenej montáži. Pokiaľ odsávač nie je vybavený prípojkami/vidlicou (priame pripojenie k sieti) alebo sa zásuvka nenachádza v ľahko dosiahnuteľnom priestore aj po prevedení montáže, je nutné použiť dvojpólový vypínač zodpovedajúci normám, ktorý zaručí úplné odpojenie od siete v podmienkach kategórie prepätí III, v súlade s pravidlami inštalácie.

Upozornenie! Skôr než opäť napojíte obvod digestora na sieťové napájanie a overíte správne fungovanie, skontrolujte si vždy, že sieťový kábel bol správne namontovaný.

Digestor je vybavený špeciálnym napájacím káblom; v prípade poškodenia káblu si ho vyžiadajte u servisnej služby.

Montáž

Pred začatím inštalácie:

- Skontrolujte, či má zakúpený výrobok vhodné rozmery pre zvolený priestor inštalácie.
- Odložte filtery s aktívnym uhlím – ak sa dodávajú (viď príslušný odstavec). Je potrebné ich namontovať späť v

- prípade, že hodláte používať odsávač vo filtračnej verzii.
- Skontrolujte, či sa vo vnútri odsávača nenachádza (z prepravných dôvodov) materiál príslušenstva (napríklad vrecká so šraubami, záruky atd.), prípadne ich vyberte a uschovajte.

Výrobok má nadmernú hmotnosť, preto je nevyhnutné, aby ho prenášali a inštalovali aspoň dve alebo viac osôb.

Činnosť

U niektorých modelov je k dispozícii diaľkové ovládanie ako súprava príslušenstva, s ktorým je možné ovládať hlavné funkcie odsávača pary.

Overte so svojím predajcom alebo autorizovaným servisným strediskom spôsobilosť Vášho modelu.

Ovládací panel so 7 tlačidlami

Pre výber funkcie odsávača pary stačí sa dotknúť príkazov.



Automatická prevádzka (snímač), spojenie so SNAP®



Tlačidlo ON/OFF svetlo

Krátko stlačiť pre zapnutie alebo vypnutie osvetlenia varnej dosky.

Dlhým stlačením regulujete ladenie svetla (len u niektorých modelov).



Tlačidlo pre voľbu intenzívnej rýchlosti (výkon odsávania) - trvá 5 minút a potom sa vráti k strednej rýchlosti (výkon odsávania) alebo sa vypne, ak je aktivované oneskorené vypnutie digestora (len s diaľkovým ovládaním). Tlačidlo v obidvoch prípadoch bliká na označenie načasovania rýchlosti.



Tlačidlo pre voľbu vysokej rýchlosti (výkon odsávania).

Tlačidlo bliká ak je aktívne oneskorené vypnutie digestora (len s diaľkovým ovládaním).



Tlačidlo pre voľbu strednej rýchlosti (výkon odsávania).

Tlačidlo bliká ak je aktívne oneskorené vypnutie digestora (len s diaľkovým ovládaním).



Tlačidlo pre voľbu nízkej rýchlosti (výkon odsávania) – ak bliká označuje, že je potrebné umyť tukový filter.

Tlačidlo bliká ak je aktívne oneskorené vypnutie digestora (len s diaľkovým ovládaním).



Tlačidlo OFF motora (stand by)

Indikátore nasýtenia filtrov

V pravidelných intervaloch odsávač pary signalizuje potrebu vykonať údržbu filtrov.



Tlačidlo stabilne svietiace: vykonať údržbu tukového filtra.



Tlačidlo blikajúce: vykonať údržbu filtra s aktívnym uhlím.

Poznámka: signalizácia nasýtenia filtrov je viditeľná len v prvej minúte, počas tejto doby musí byť vykonané vynulovanie indikátorov nasýtenia

Reset indikátorov nasýtenia filtrov:



Stlačiť dlho tlačidlo

Aktivácia indikátora nasýtenia filtra s aktívnym uhlím
Poznámka: táto operácia má byť vykonaná pri vypnutom odsávači pary.

Tento indikátor je normálne vypnutý, stlačte dlho tlačidlo



pre aktiváciu funkcie: tlačidlo sa rozsvieti stabilným svetlom.

Pre deaktivovanie tejto funkcie stlačte dlho tlačidlo



: tlačidlo sa rozsvieti blikajúcim svetlom.

Automatická prevádzka (snímač), spojenie so SNAP®

Pozor! Správne fungovanie odsávača pary bude závisieť od "Regulácie parametrov pre Automatickú prevádzku" (pozri relatívny odsek).

Automatická prevádzka (snímač)



Stlačiť tlačidlo „stredný LED“ sa rozsvieti na bielo.

Odsávač pary sa zapne na najvhodnejšiu rýchlosť v závislosti na varné výpary zistené snímačom, ktorým je vybavený odsávač pary.

Automatická prevádzka odsávača pary so SNAP®





Stlačiť tlačidlo „LED“ sa rozsvietia na oranžovo, čo znamená, že odsávač pary je schopný automaticky fungovať so SNAP®



Poznámka: SNAP® je jednotka pomocného odsávania schopná fungovať spoločne s odsávačom pary. Pre viac informácie konzultujte príručku dodanú so SNAP®

Automatická prevádzka odsávača pary s varnou plochou Elica

Správanie odsávača pary bude závisieť tiež od použitia varnej plochy Elica.

Stlačte tlačidlo  (LED)  sa rozsvietia na bielo) čo znamená, že odsávač pary je schopný automaticky fungovať s varnou plochou Elica, preto správanie odsávača pary bude závisieť tiež od použitia varnej plochy Elica.

Automatická prevádzka odsávača pary so SNAP® a varnou plochou Elica

Stlačte tlačidlo  (LED)  sa rozsvietia na oranžovo) čo znamená, že odsávač pary je schopný automaticky fungovať s varnou plochou a so SNAP®.

Regulácia parametrov pre Automatickú prevádzku

Poznámka: Všetky operácie kalibrácie, voľby, regulácie a logického spojenia, ktoré sú dole popísané, sú možné pri vypnutom odsávači pary (OFF).

Regulácia parametrov nastane pravidelne **automaticky** stále, keď odsávač pary je znova napojený na elektrickú sieť (napr.: pri prvej inštalácii alebo po výpadku prúdu) alebo **manuálne**.

Manuálna regulácia

Vykonať, ak si všimnete nevyhovujúce fungovanie Automatickej prevádzky a má byť vykonaná, ak v kuchyni pretrvávajú normálne okolité podmienky.





Manuálna regulácia predstavuje:

- *Kalibrácia odsávača pary:*
- Výber varnej plochy (plyn – indukčná alebo elektrická).
- Logické spojenie medzi odsávačom pary a SNAP® (ak vlastníte SNAP®).

Kalibrácia odsávača pary

Stlačiť dlho tlačidlo , všetky LED tlačidlá blikajú, čo znamená, že začala kalibrácia, proces kalibrácie bude trvať približne 5 minút.

Voľba varnej plochy (plyn – indukčná alebo elektrická)

Stlačte dlho súčasne tlačidlá  a  :
tlačidlá ,  a  začnú blikat' po dobu 5 sekúnd.

Počas tejto doby stlačte:

 tlačidlo v prípade plynovej varnej plochy

 tlačidlo v prípade elektrickej varnej plochy

 tlačidlo v prípade indukčnej varnej plochy
Zvolené tlačidlo zostane rozsvietené pre indikáciu vykonanej voľby, po 10 sekundách tlačidlo krátko bliká, čo znamená, že vykonaná voľba bola zaznamenaná.

Logické spojenie medzi odsávačom pary a SNAP® (ak vlastníte SNAP®).

Spojenie medzi odsávačom pary a SNAP® je automatické, nie je nutné vykonávať žiadne nastavenia.

Ovládací panel so 6 tlačidlami



Automatická prevádzka (snímač) a pripojenie so SNAP®



Tlačidlo ON/OFF svetlo

Krátko stlačte pre zapnutie alebo vypnutie osvetlenia varnej dosky. Dlhو stlačte pre reguláciu ladenia svetla.



Tlačidlo voľby vysokej rýchlosti

T(výkon odsávania):

- **prvé** stlačenie

Tlačidlo voľby intenzívnej rýchlosti

(výkon odsávania):

- **druhé** stlačenie

Intenzívna rýchlosť (výkon odsávania) trvá 5 minút, po ktorých sa vráti do strednej rýchlosti (výkonu odsávania); tlačidlo bliká.

Poznámka: opätovným stlačením sa vráti do vysokej rýchlosti (výkonu odsávania).



Tlačidlo voľby strednej rýchlosti

(výkon odsávania) -



Tlačidlo voľby nízkej rýchlosti

(výkon odsávania) - ak bliká, oznamuje nutnosť umyť tukový filter.



Tlačidlo OFF motor (stand by)

Indikátory Nasýtenia filtrov

V pravidelných intervaloch odsávač pár signalizuje potrebu vykonať údržbu filtrov.



Tlačidlo  svieti pevným svetlom: vykonajte údržbu tukového filtra.



Tlačidlo  svieti blikajúcim svetlom: vykonajte údržbu filtra s aktívnym uhlím.

Poznámka: Signalizácia nasýtenia filtra je viditeľná počas prvej minúty po vypnutí odsávača pár, v priebehu tejto doby je potrebné vykonať reset indikátorov nasýtenia.

Reset indikátorov nasýtenia filtrov:



Stlačte dlho tlačidlo 

Aktivácia indikátorov nasýtenia filtra s aktívnym uhlím

Poznámka: táto operácia sa vykonáva pri vypnutom odsávači pár.

Tento indikátor je bežne deaktivovaný, stlačte tlačidlo



 dlho pre aktivovanie funkcie: tlačidlo sa rozsvieti pevným svetlom.

Pre deaktivovanie funkcie, stlačte tlačidlo  dlho: tlačidlo sa rozsvieti blikajúcim svetlom.

Automatická prevádzka (snímač), pripojenie so SNAP®

Pozor! Riadne fungovanie digestora bude závisieť na "**Regulácia parametrov pre Automatickú prevádzku**" (pozri príslušný odsek)

Automatická prevádzka (snímač)



Stlačte tlačidlo  (tlačidlo sa rozsvieti na bielo).

Odsávač sa zapne na najvhodnejšiu rýchlosť v závislosti na varné výpary detegované snímačom, ktorým je digestor vybavený.

Automatická prevádzka odsávača pár so SNAP®



Stlačte tlačidlo  (tlačidlo sa rozsvieti na oranžovo, čo znamená, že digestor je schopný fungovať automaticky so SNAP®).

Poznámka: SNAP® je jednotka pomocného odsávania schopná pracovať spoločne s digestorom. Ďalšie informácie nájdete v príručke dodanej so SNAP®

Regulácia parametrov pre Automatickú prevádzku

Poznámka: Všetky kalibračné operácie, voľby, regulácie a logické pripojenie nižšie popísané sú možné na vypnutom odsávači (OFF).

Regulácia parametrov sa vykonáva pravidelne **automaticky** vždy, keď je odsávač je znova pripojený k rozvodnej sieti (napr.: pri prvej inštalácii alebo po výpadku prúdu), alebo **manuálne**.

Manuálna regulácia

Vykonať, keď si všimnete nevhodujúcu funkciu Automatickej prevádzky a musí byť vykonaná, keď v kuchyni pretrvávajú normálne podmienky okolitého prostredia.



Manuálna regulácia predpokladá:



- *Kalibráciu digestora:*
- *Výber varnej dosky (plynová – indukčná alebo elektrická).*
- Logické pripojenie medzi digestorom a SNAP® (ak vlastní SNAP®).

Kalibrácia odsávača pár

Stlačiť dlho tlačidlo , tlačidlo bliká na znamenie, že sa začala kalibrácia, kalibračný proces bude trvať asi 5 minút.

Voľba varnej dosky (plynová – indukčná alebo elektrická)

Stlačte dlho súčasne tlačidlá  a  :

tlačidlá ,  a  začnú blikat' po dobu 5 sekúnd.

Počas tejto doby stlačte:

tlačidlo  v prípade plynovej varnej dosky

tlačidlo  v prípade elektrickej varnej dosky

tlačidlo  v prípade indukčnej varnej dosky

Zvolené tlačidlo ostane svietiť pre indikáciu vykonanej voľby, po 10 sekundách tlačidlo krátko bliká, čo znamená, že vykonaná voľba bola zaznamenaná.

Logické pripojenie medzi digestorom a SNAP® (ak vlastní SNAP®).

Pripojenie medzi digestorom a SNAP® je automatické, nie je potrebné vykonať žiadne nastavenie.

Diaľkové ovládanie

Pozor! Niektoré funkcie tohto diaľkového ovládania je možné aktivovať iba u niektorých modelov digestora.

Programovanie diaľkového ovládania:

Stlačte a podržte tlačidlo **T2 + T5** v prvej minúte napájania digestora. Úspešné zapojenie bude viditeľné na digestore.

Popis funkcií diaľkového ovládania

- T1. Tlačidlo OFF
- T2. Tlačidlo ON/OFF a regulácia intenzity mäkkého svetla
- T3. Tlačidlo kontroly rýchlosti (výkonu) odsávania:
- T4. Tlačidlo ON/OFF osvetlenia varnej plochy.
- T5. Tlačidlo ON/OFF oneskoreného vypnutia digestora
- T6. Tlačidlo ON/OFF senzora
- T7. Tlačidlo resetovania signalizácie nasýtenia filtrov
- L3. Kontrolná LED prevádzky diaľkového ovládania

Poznámka: dotknite sa tlačidiel ľahkým tlakom pre výber dostupných funkcií.

- T1. Tlačidlo OFF
Stlačte pre vypnutie digestora
- T2. Tlačidlo ON/OFF a regulácia intenzity mäkkého svetla
Stlačte krátko pre zapnutie alebo vypnutie mäkkého svetla
Stlačte dlhšie pre reguláciu intenzity.
Poznámka: Osvetlenie s mäkkým svetlom je k dispozícii len u niektorých modelov.
- T3. Tlačidlo kontroly rýchlosti (výkonu) odsávania
Lahko sa dotknite tlačidla z ľubovoľnej polohy vykonaním rotačného pohybu v smere hodinových ručičiek alebo v protismere hodinových ručičiek pre zvýšenie alebo zníženie rýchlosti odsávania.
Tlačidlo je rozdelené do niekoľkých sektorov, môžete zvoliť požadovanú rýchlosť priamo stlačením príslušného sektora takto:
T3a: Rýchlosť 1 (nizke odsávanie)
T3b: Rýchlosť 1 (stredné odsávanie)
T3c: Rýchlosť 1 (vysoké odsávanie)
T3d: Rýchlosť 1 (intenzívne odsávanie)
- T4. Tlačidlo ON/OFF osvetlenia varnej plochy.
Stlačte pre zapnutie alebo vypnutie osvetlenia varnej plochy.
- T5. Tlačidlo ON/OFF oneskoreného vypnutia digestora
Stlačte pre naprogramovanie oneskoreného vypnutia digestora v závislosti od rýchlosti (výkonu) odsávania aktívnej v danom okamžiku:
Rýchlosť 1 (nizke odsávanie): 20 minút
Rýchlosť 2 (stredné odsávanie): 15 minút
Rýchlosť 1 (vysoké odsávanie): 10 minút
- T6. Tlačidlo ON/OFF senzora.
Dlhým stlačením aktivujete/deaktivujete senzor, ktorý zaisťuje riadenie odsávania v automatickom režime.
Poznámka: Senzor je k dispozícii len u niektorých modelov.
- T7. Tlačidlo resetovania signalizácie nasýtenia filtrov.

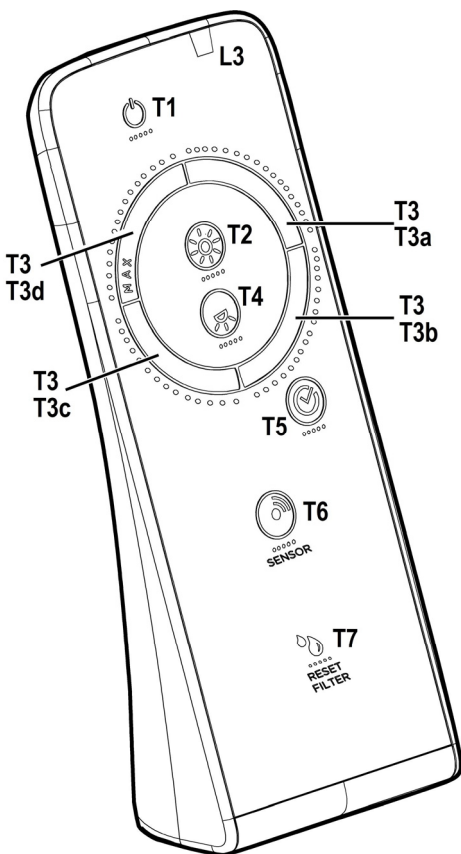

Údržba diaľkového ovládania

Čistenie diaľkového ovládania:

Čistiť diaľkové ovládanie mäkké plátno a neutrálny čistiaci prostriedok bez brusných látok

Výmena batérie:

- Otvorte priehradku na batérie.
- Nahraďte vybité batérie 3 novými typu 1,5 V typom AAA. Pri vkladaní nových batérií rešpektujte polaritu vyznačenú v priehradke na batérie!
- Zavrieť priestor batérie.

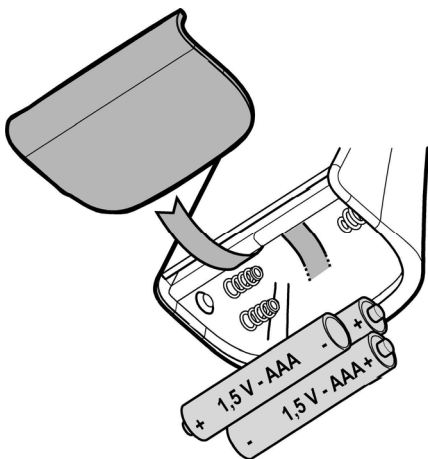

Likvidácia batérie

Likvidácia batérie musí byť vykonaná v súlade so všetkými národnými predpismi a zákonmi. Nelikvidovať použité batérie spolu s bežným odpadom. Batérie musia byť bezpečne zlikvidované.

Pre viac informácií ohľadom ochrany životného prostredia, recyklácie a likvidácie batérií, obráťte sa na úrady zodpovedné za triedený zber odpadu.

Údržba

Čistenie

Pri čistení je treba použiť **VÝLUČNE** látku navhčenú neutrálnymi tekutými čistiacimi prostriedkami.

NEPOUŽÍVAJTE ŽIADNE NÁSTROJE ALEBO POMOCKY NA ČISTENIE. NEPOUŽÍVAJTE ALKOHOL!

Protitukový filter

Obr. 29-30-32-34-35

Udrzuje častice tukov pochádzajúcich z varenia.

Musí byť čistený jedenkrát za mesiac (alebo keď upozorňovací systém nasýteľnosti filtrov – ak je s ním príslušný model vybavený – upozorňuje túto nevyhnutnosť), neodráždivými čistiacimi prostriedkami ručne alebo v umývačke s nízkou teplotou vody a krátkym cyklusovým programom.

Umývaním v umývačke, protitukový filter sa môže odfarbiť, ale jeho filtračná charakteristika sa tým vôbec nezmení.

Na odpojenie protitukových filtrov potiahnite za pružinový háčik.

Uhoľný filter (iba pre filtračnú verziu)

Obr. 33

Udrzuje nepríjemné zápachy pochádzajúce z varenia.

Uhlíkový filter môže byť umývaný každé dva mesiace (alebo keď systém indikácie nasýtenia filtrov - ak je súčasťou daného modelu – na to upozorní) v teplej vode a vhodných čistiacich prostriedkoch alebo v umývačke riadu pri 65°C (v prípade umývania v umývačke riadu vykonajte kompletný cyklus umývania bez vloženia riadu).

Odstráňte nadmernú vodu bez poškodenia filtra, a potom ho vložte na 10 minút do pece pri teplote 100°C kvôli jeho definitívnemu vysušeniu.

Každé 3 roky alebo v prípade poškodenia vymeňte filtračnú látku.

Výmena žiaroviek

Odsávač pary je vybavený systémom osvetlenia založenom na technológii LED.

Kontrolky LED zaručujú optimálne osvetlenie, trvanie až 10 krát dlhšie ako tradičné žiarovky a umožňujú ušetriť 90% elektrickej energie.

Pre výmenu, obráťte sa na technický servis.

Ezen kézikönyv utasításait szigorúan be kell tartani. Az itt feltüntetett utasítások be nem tartásából származó bármilyen hiba, kár vagy tüzesettel kapcsolatban a gyártó felelősséget nem vállal. A páraelszívó a fűzési pára és füst elszívására szolgál, kizárólag háztartási használatra.

Az elszívó esztétikai megjelenésében eltérhet a jelen kézikönyv ábráin szereplőtől, de a használati, karbantartási és felszerelési utasítások nem változnak.

! Fontos, hogy ezt a kézikönyvet megőrizze, hogy bármikor tájékozódhasson belőle. Eladás, átadás vagy költözés esetén gondoskodjon arról, hogy a kézikönyv a terméket kísérje.

! Az útmutatásokat figyelmesen olvassa el: fontos tájékoztatások találhatók köztük a telepítésre, a használatra és a biztonságra vonatkozóan.

! Ne módosítsa a termék elektromos vagy mechanikai rendszerét, vagy a kivezető csöveket.

! A berendezés beszerelésének megkezdése előtt győződjön meg róla, hogy minden alkatrész sérülésmentes-e. Ellenkező esetben forduljon a viszonteladóhoz és ne szerelje fel a berendezést.

Megjegyzés: A (*) jellel jelzett alkatrészek extrák, csak bizonyos modellekhez járnak, illetve a készülékkel nem szállított, megvásárolandó alkatrészek.

Figyelmeztetés

Bármilyen tisztítási és karbantartási művelet megkezdése előtt, a készüléket le kell választani az elektromos hálózatról! Húzza ki a készülék villásdugóját, vagy áramtalanítsa a háztartási elosztódoboz főkapcsolóját lekapcsolva!

Minden beszerelési és karbantartási munkálathoz használjon munkavédelmi kesztyűt!

A készüléket 8 éven felüli gyerekek, valamint a csökkent fizikális, érzékszervi és szellemi képességekkel bíró személyek, illetve azok, akik nem rendelkeznek megfelelő tudással és tapasztalattal, kizárólag megfelelő felügyelet mellett használhatják, illetve abban az esetben, ha megfelelő útmutatást kaptak a készülék

biztonságos használatát illetően és megértették a készülék használatával járó veszélyeket!

Ne engedje, hogy a gyermekek játsszanak a készülékkel!

A készülék tisztítását és karbantartását gyermekek csak felügyelet mellett végezhetik!

Az elszívó más, gáz- vagy egyéb tüzelőanyagú készülékkel való egyidejű használata esetén biztosítani kell a helyiség megfelelő szellőzését!

Az elszívót mind belül, mind kívül (LEGALÁBB HAVONTA EGYSZER) rendszeres gyakorisággal tisztítani kell!

A kézikönyvben feltüntetett karbantartási utasításokat minden esetben tartsa be!

Az elszívó tisztítási előírásainak, valamint a szűrők cseréjének és tisztításának figyelmen kívül hagyása tűzveszélyt okoz!

Az elszívó alatt szigorúan tilos nyílt lángon készíteni ételt!

A nyílt láng használata károsítja a szűrőket és tűzveszélyt okozhat, emiatt minden esetben kerülni kell a nyílt láng használatát!

Ne hagyja őrizetlenül a sütést, mert a túlhevült olaj meggyulladhat!

FIGYELEM! A főzőlap működése közben az elszívó hozzáférhető részei felforrósodhatnak!

Az izzó cseréjéhez kizárólag az e kézikönyv „karbantartás - izzó cseréje” c. részben megadott típusú izzót használjon!

Figyelem! Ne csatlakoztassa a készüléket az elektromos hálózatra, amíg a beszerelést teljesen el nem végezte!

A füstelvezetéshez szükséges műszaki és biztonsági intézkedéseket illetően, az illetékes helyi hatóságok vonatkozó rendeleteit szigorúan tartsa be!

A keringetett levegőt nem szabad a gáz- vagy egyéb égéstermék üzemű készülékek füstjének elvezetéséhez használt csőben szállítani!

Ne használja az elszívót helytelenül felszerelt lámpával, illetve ne hagyja azt lámpa nélkül, mert áramütést okozhat!

Soha ne használja az elszívót felszerelt rostély nélkül!

Az elszívót SOHA ne használja tárolófelületként, hacsak az

ilyen célra való használata nincs egyértelműen jelezve!
Beszereléshez kizárólag a készülékhez mellékelt csavarokat használja! Amennyiben a csavar nem része a csomagnak, ügyeljen a megfelelő típusú csavarok beszerzésére! A beszerelési útmutatóban feltüntetett, megfelelő hosszúságú csavarokat használjon! Kétség esetén kérjen tájékoztatást a szakszerviztől, vagy hasonló képesítésű személyzettől!

FIGYELEM! A csavarok és rögzítő elemeknek nem az útmutató szerinti felhelyezése áramütés-veszélyt okozhat!

A készüléken található jelzés megfelel az elektromos és elektronikus berendezések hulladékairól szóló 2012/19/EC európai irányelvben (WEEE) foglalt előírásoknak.

A hulladékká vált termék szabályszerű elhelyezésével Ön segít elkerülni a környezettel és az emberi egészséggel kapcsolatos azon esetleges negatív következményeket, amelyeket a termék nem megfelelő hulladékkezelése egyébként okozhatna.

A termékben vagy a termékhez mellékelt dokumentumokon feltüntetett



■ jelzés arra utal, hogy ez a termék nem kezelhető háztartási hulladékként. Ehelyett a terméket a villamos és elektronikus berendezések újrahasznosítását végző telephelyek valamelyikén kell leadni.

Kiselejtezőskor a hulladéktávollátásra vonatkozó helyi környezetvédelmi előírások szerint kell eljárni.

A termék kezelésével, hasznosításával és újrahasznosításával kapcsolatos bővebb tájékoztatásért forduljon a lakóhelye szerinti polgármesteri hivatalhoz, a háztartási hulladékok kezelését végző társasághoz vagy ahhoz a bolthoz, ahol a terméket vásárolta.

A berendezést a következő szabványoknak megfelelően tervezték, gyártották, és ellenőrizték:

- Biztonság: EN/IEC 60335-1; EN/IEC 60335-2-31, EN/IEC 62233.

- Teljesítmény: EN/IEC 61591; ISO 5167-1; ISO 5167-3; ISO 5168; EN/IEC 60704-1; EN/IEC 60704-2-13; EN/IEC 60704-3; ISO 3741; EN 50564; IEC 62301.

- Elektromágneses összeférhetőség EMC: EN 55014-1; CISPR 14-1; EN 55014-2; CISPR 14-2; EN/IEC 61000-3-2; EN/IEC 61000-3-3.

A megfelelő használatot és a környezetre gyakorolt káros hatás mérséklését elősegítő javaslatok: Az elszívót a minimum sebességen kapcsolja be akkor, amikor a főzést megkezdji, és hagyja néhány percig üzemelni még azt követően is, hogy a főzést befejezte. A berendezést csak akkor kapcsolja nagyobb sebességfokozatra, ha a főzés közben nagy mennyiségű füst vagy gőz keletkezik, és csak akkor használja az intenzív sebességet, ha arra ténylegesen szükség van. Cserélje ki a szénzsűrőket akkor, amikor a berendezés jelzi ennek szükségességét, így biztosíthatja, hogy a készülék hatékonyan nyeli el a szagokat. A megfelelő zsűrőképesség biztosítása érdekében cserélje ki a zsírzsűrőt akkor, amikor a berendezés erre figyelmeztet. A hatékonyság növelése és a zajszint csökkentése érdekében tanácsos a jelen útmutató által megadott maximális csóátmérőket alkalmazni.

Használat

Az elszívót úgy tervezték, hogy kivezetett üzemmódban a szabadba történő kibocsátással, vagy filteres, keringtetett üzemmódban működhessen.



Kivezetett üzemmód

A gőzök kivezetése a gyűjtőkarimához rögzített elvezető csövön történik.

Az elvezetőcső átmérője az összekötő gyűrű átmérőjével azonos kell legyen

Figyelem! Kivezetőcső nincs a csomagban, külön kell azt megvennie.

Amennyiben az elszívó szénfilteres, szükséges annak kiemelése.

Csatlakoztassa a páraelszívót a levegőkimenettel (csatlakozó karima) azonos átmérőjű kivezető csőhöz.

A kisebb átmérőjű cső használata az elszívás hatásfokának csökkenését és a készülék zajszintjének drasztikus növekedéséhez vezet.

Ezért ezzel kapcsolatban felelősséget nem vállalunk.

! Minimális hosszúságú csővezeték használjon.

! A csővezeték a lehető legkevesebb hajlattal rendelkezzen (maximális hajlásszög: 90°).

! Kerülje a cső deformálódását.



Keringtetett üzemmód

Az elszívott levegő zsírtalanításra, majd szagtalanításra kerül, mielőtt a terembe visszaáramoltatásra kerülne. Az elszívó ilyen üzemmódban való használatához szükséges további, aktív szén alapú szűrőrendszer installálása.

Felszerelés

A főzőkészülék felülete és a konyhai szagelszívó legalsó része közötti minimális távolság nem lehet kisebb, mint 50cm elektromos főzőlap, és 65cm gáz vagy vegyes tüzelésű főzőlap esetén.

Ha a gázfőzőlap beszerelési utasításában ennél nagyobb távolság szerepel, azt kell figyelembe venni.



Villamos bekötés

A hálózati feszültségnek azonosnak kell lennie a konyhai páraelszívó belsejében elhelyezett műszaki adattáblán feltüntetett feszültséggel. Ha az elszívó rendelkezik villásdugóval, csatlakoztassa egy hozzáférhető helyen elhelyezett, az érvényben lévő szabványoknak megfelelő dugaszoló aljzathoz, akár a beszerelést követően is. Ha nem rendelkezik csatlakozódugóval (közvetlen csatlakozás a hálózathoz) vagy a dugaszoló aljzat nem hozzáférhető, szereljen fel egy szabványos, kétpólusú megszakítót akár a beszerelést követően is, amely III. túláram-kategória esetén biztosítja a hálózatról való teljes leválasztását, a telepítési szabályoknak megfelelően.

Figyelem! mielőtt az elszívó áramkörét visszaköti a hálózatba és ellenőrzi, hogy az elszívó helyesen működik-e, mindig ellenőrizze azt is, hogy a hálózati vezeték beszerelése szabályos-e.

Az elszívó speciális kábellel rendelkezik, melynek sérülése esetén cseréjét kérje a szakszerviz szolgálatától.

Felszerelés

PMielőtt a telepítést elkezdene:

- Ellenőrizze, hogy a megvásárolt termék a kiválasztott telepítési helynek megfelelő méretű-e.
- Vegye le az aktív szénest filter/filtereket (*) ha van a gépen (lásd a vonatkozó bekezdést is). Ezt csak akkor kell visszacszerelni, ha az elszívót keringtetett üzemmódban kívánja használni.
- Ellenőrizze, hogy az elszívó belsejében nem maradtak-e (szállítási igények miatt) tartozékok (például csavarokat tartalmazó zacskók (*), garanciaokmány (*) stb.) ha igen, vegye ki és őrizze meg.

Nagy súlya miatt a készülék mozgatását és üzembe helyezését legalább két vagy több személynek kell végeznie.

Működése

Néhány modellhez készletben távirányító tartozik, amellyel az elszívó főbb parancsai működtethetők.

Ellenőrizze a viszonteladóval vagy a szakszervizzel, hogy az Ön készüléke alkalmas-e a távirányítás vezérlésre.

Vezérlőpanel 7 gombbal

Az elszívó funkcióinak kiválasztásához elegendő megérinteni a vezérlőgombokat.



Automatikus működés (szenzor), kapcsolat a SNAP® egységgel



Világítás BE/KI (ON/OFF) gomb

A főzőlap megvilágítás be- vagy kikapcsolásához röviden nyomja meg. A fényerősség szabályozásához hosszán nyomja le (csak egyes típusokon).



Intenzív sebesség (elszívás teljesítmény) gomb - időtartama 5 perc, amelynek leteltével az elszívó közepes sebességre (elszívás teljesítményre) áll vissza, vagy kikapcsol, amennyiben a késleltetett kikapcsolás beállításra került (kizárólag távirányítóval).

A gomb mindkét esetben villog, a sebesség időzítését jelezve.



Gyors (elszívás teljesítmény) gomb.

A gomb villog, ha az elszívó késleltetett kikapcsolása be van állítva (kizárólag

távirányítóval).



Közepes sebesség (elszívás teljesítmény) gomb

A gomb villog, ha az elszívó késleltetett kikapcsolása be van állítva (kizárólag távirányítóval).



Alacsony sebesség (elszívás teljesítmény) gomb. Ha világít, akkor a zsírszűrőt ki kell mosni.

A gomb villog, ha az elszívó késleltetett kikapcsolása be van állítva (kizárólag távirányítóval).



Motor KIKAPCSOLÁS (OFF) gomb (stand by)

Szűrőteltettség kijelző

Az elszívó szabályos időközönként jelzi, ha a szűrők karbantartása szükséges.



gomb világít: zsírszűrő karbantartása szükséges



gomb villog: aktív szénészűrő karbantartása szükséges

Megjegyzés: A szűrők telítettségének kijelzése az elszívó kikapcsolását követő egy percen belül látható. Ez alatt az egy perc alatt végezhető el a telítettség kijelzés újraállítása.

Szűrőteltettség kijelző újraállítása:

Hosszán nyomja meg a gombot



Az aktív szénészűrő telítettség kijelzés aktiválása

Megjegyzés: a művelet elvégzéséhez kapcsolja ki az elszívót!

Ez a kijelző általában ki van kapcsolva. Bekapcsolásához

nyomja meg hosszasan a



gombot, amely ekkor fixen világítani kezd.



A funkció kikapcsolásához nyomja meg hosszán : a gomb villogni kezd.



Automatikus működés (szenzor), kapcsolat a SNAP® egységgel



Figyelem! Az elszívó helyes működése függ a "**Az automata üzemmód paramétereinek beállításától**" (lásd a vonatkozó bekezdést)

Automatikus működés (szenzor)

Nyomja meg a  gombot. (A központi LED  fehér fényrel világít).

Az elszívó az elszívóba szerelt szenzor által, a főzőlap felől érkező pára mennyisége alapján a legmegfelelőbb sebességre kapcsol.



SNAP® egységgel ellátott elszívó automata működése

Nyomja meg a  . gombot. (Az  LED-ek sárgán világítanak) az jelezve, hogy az elszívó automata üzemmódu működésre képes a SNAP®-egységgel.



Megjegyzés: A SNAP® egy kiegészítő elszívó egység, amely az elszívóval együttesen tud működni. Bővebb információért olvassa el a SNAP® egységhez mellékelt kézikönyvet.

Az elszívó és az Elica főzőlap automatikus működése

Az elszívó működését ez is befolyásolja, hogy Elica főzőlapot használ-e.

Nyomja meg a  . gombot. (A  LED-ek fehéren világítanak) azt jelölve, hogy az elszívó képes automata módon üzemelni a főzőlappal, a működése tehát az Elica főzőlaptól függ.
z.

Az elszívó automatikus működése SNAP® egységgel és Elica főzőlappal

Nyomja meg a  . gombot. (Az  LED-ek sárgán világítanak) azt jelezve, hogy az elszívó automata módu működésre képes a SNAP® egységgel.

Az Automata üzemmód paramétereinek beállítása

Megjegyzés: A lent leírt kalibrációt, a kiválasztást, a beállítást és a logikai kapcsolást az elszívó kikapcsolt állapotában (OFF) kell elvégezni.

A paraméterek beállítása rendszerint **automatikusan történik**, ahányszor az elszívót újra az elektromos hálózatra köti (pl.: az első üzembe helyezéskor vagy áramszünet után), de akár **kézzel** is elvégezhető.

Kézi beállítás

Akkor végezze el, ha az automata működés nem megfelelő. A beállítás során a konyhában a környezeti feltételek nem térhetnek el a megszokottól.





A kézi beállítás része:

- Az elszívó kalibrálása:
- A főzőlap kiválasztása (gáz – indukciós vagy villany)
- Logikai csatlakoztatás az elszívó és a SNAP® között (amennyiben rendelkezik SNAP® egységgel).

Az elszívó kalibrálása

Hosszan nyomja meg a  gombot. Ekkor a gombon lévő összes LED villog annak jelzésére, hogy a kalibráció megtörtént. A folyamat körülbelül 5 percet vesz igénybe.

A főzőlap kiválasztása (gáz – indukciós – villany)

Nyomja meg hosszán a  és  gombokat: ekkor a  ,  és  gombok 5 másodpercig villognak.

Ez idő alatt nyomja meg:

a  gombot gáz főzőlap esetén

a  gombot elektromos főzőlap esetén

a  gombot indukciós főzőlap esetén

Az előzetesen kiválasztott gomb továbbra is világít, így jelölve a kiválasztás megtörténtét. A gomb 10 másodperc után rövid villogásba kezd, a választott beállítás nyugtázásaként.

Az elszívó és a SNAP® közötti logikai kapcsolat (amennyiben rendelkezik SNAP® egységgel).

Az elszívó és a SNAP® közötti kapcsolat automatikus, nincs szükség semmilyen beállításra.

Vezérlőpanel 6 gombbal



Automata üzemmód (szenzor), kapcsolat a SNAP® egységgel



Világítás BE/KI (ON/OFF) gomb

A főzőlap megvilágítás be- vagy kikapcsolásához röviden nyomja meg! A fényerősség szabályozásához hosszan nyomja meg a gombot!



Gyors sebesség (elszívó teljesítmény) gomb:
- első megnyomás

Intenzív sebesség (elszívó teljesítmény) gomb:
- második megnyomás

Az intenzív sebesség (elszívó teljesítmény) 5 percig tart, ennek letelte után a készülék Közepes sebességre (elszívó teljesítmény) áll vissza, a gomb villog.

Megjegyzés: a gombot ismételt lenyomásakor a készülék gyors sebességre (elszívó teljesítményre) vált vissza.



Közepes sebesség (elszívó teljesítmény) gomb



Alacsony sebesség (elszívó teljesítmény) gomb - ha villog, akkor a zsírszűrőt ki kell mosni.



Motor KIKAPCSOLÁS (OFF) gomb (stand by)

Szűrőteltettség kijelző

Az elszívó szabályos időközönként jelzi, ha a szűrők karbantartása szükséges.

A  gomb fix fényel világít: zsírszűrő karbantartása szükséges

A  gomb villog: aktív szénszűrő karbantartása szükséges

Megjegyzés: A szűrők telítettségének kijelzése az elszívó kikapcsolását követő egy percen belül látható. Ez alatt az egy perc alatt végezhető el a telítettség kijelzés újraállítása.

Szűrőteltettség kijelző újraállítása:

Hosszan nyomja meg a gombot



Az aktív szénszűrő telítettség kijelzés aktiválása

Megjegyzés: a művelet elvégzéséhez kapcsolja ki az elszívót!

Ez a kijelző általában ki van kapcsolva. Bekapcsolásához nyomja meg hosszasan a  gombot, amely ekkor fixen világít.

A funkció kikapcsolásához nyomja meg hosszan  : a gomb villog.

Automata üzemmód (szenzor), kapcsolat a SNAP® egységgel

Figyelem! Az elszívó helyes működése függ a "**Az automata üzemmód paramétereinek beállításától**" (lásd a vonatkozó bekezdést)

Automata üzemmód (szenzor)

Nyomja meg a  gombot (a gomb fehéren világít).

Az elszívó a beépített szenzor által, a főzőlap felől érkező pára mennyisége alapján a legmegfelelőbb sebességre kapcsol.

SNAP® egységgel ellátott elszívó automata működése

Nyomja meg az  gombot a gomb narancssárga fénye jelzi, hogy az elszívó automatikus üzemmódra képes a SNAP® egységgel).

Megjegyzés: A SNAP® egy segéd elszívó egység, amely az elszívóval együttesen tud működni. Bővebb információért lásd a SNAP® egységhez mellékelt kézikönyvet!

Az automata üzemmód paramétereinek beállítása

Megjegyzés: Minden lentebb említett kalibráció, kiválasztás, a beállítást és a logikai csatlakoztatási műveletet kikapcsolt (OFF) elszívón kell elvégezni!

A paraméterek beállítása rendszerint **automatikusan** történik, ahányszor az elszívót újra az elektromos hálózatra köti (pl.: az első üzembe helyezéskor vagy áramkimaradás után), de akár **kézzel** is elvégezhető.

Kézi beállítás

Akkor végezze el, ha az automata működés nem megfelelő. A beállításhoz a konyhában a környezeti feltételek nem térhetnek el a megszokottól!

A kézi beállítás lépései:

- az elszívó kalibrálása
- a főzőlap típus kiválasztása (gáz-, indukciós vagy elektromos)





- a logikai csatlakoztatás az elszívó és a **SNAP®** egység között (amennyiben rendelkezik **SNAP®** egységgel).

Az elszívó kalibrálása





Hosszan nyomja meg a  gombot. Ekkor a gomb villog annak jelzésére, hogy a kalibráció elkezdődött. A folyamat körülbelül 5 percet vesz igénybe.

A főzőlap kiválasztása (gáz-, indukciós vagy elektromos)

Egyszerre, hosszan nyomja meg a  és a  gombokat: ekkor a ,  és  gombok 5 másodpercig villognak.

Ez alatt az idő alatt nyomja meg:

a  gombot gáz főzőlap esetén

a  gombot elektromos főzőlap esetén

a  gombot indukciós főzőlap esetén

Az előzetesen kiválasztott gomb továbbra is világít, ezzel jelzi, hogy a kiválasztás megtörtént. A gomb 10 másodperc után rövid ideig villog a választott beállítás nyugtázásaként.

Az elszívó és a SNAP® egység közötti logikai kapcsolat (amennyiben rendelkezik SNAP® egységgel).

Az elszívó és a SNAP® közötti kapcsolat automatikus, nincs szükség semmilyen beállításra.

Távvezérlő

Figyelem! A távirányító néhány funkciója csak néhány elszívó típus esetén aktiválható.

A távvezérlő csatlakoztatásához:

Az elszívó bekapcsolását követő első percen belül nyomja le hosszan a **T2** + **T5** gombokat. A távvezérlő sikeres csatlakoztatását az elszívó jelzi.

A távvezérlő működésének bemutatása

- T1.** OFF (KI) gomb
- T2.** ON/OFF kapcsoló és gyenge megvilágítás erősségét szabályozó gomb
- T3.** Elszívási sebesség (teljesítmény) szabályozó gomb:
- T4.** Főzőlap világítás ON/OFF gomb
- T5.** Elszívó késleltetett kikapcsolása ON/OFF gomb
- T6.** Érzékelő ON/OFF gomb.
- T7.** A szűrők telítettségére figyelmeztető jelzés törlése gomb.
- L3.** Távvezérlő működését jelző led

Megjegyzés: a kívánt funkció kiválasztásához nyomja meg gyengéden a funkcióhoz tartozó gombot.

- T1.** OFF gomb
Nyomja meg az elszívó kikapcsolásához.
- T2.** ON/OFF kapcsoló és gyenge megvilágítás erősségét szabályozó gomb
Nyomja meg röviden a gyenge megvilágítás be- illetve kikapcsolásához.
A fényerősség szabályozásához tartsa a gombot hosszabb ideig lenyomva.
Megjegyzés: Csak néhány modell rendelkezik gyenge megvilágítás funkcióval.
- T3.** Elszívási sebesség (teljesítmény) szabályozó gomb
Az elszívási sebesség beállításához érintse meg a gombot, majd körkörös mozdulatokkal állítsa be a kívánt sebességet: az óramutató járásával megegyező irányban a sebesség nő, az óramutató járásával ellentétes irányban csökken.
A gomb több részre van osztva: a sebességfokozat közvetlenül az adott rész megérintésével is beállítható:
 - T3a:** 1. sebességfokozat (kis elszívási sebesség)
 - T3b:** 2. sebességfokozat (közepes elszívási sebesség)
 - T3c:** 3. sebességfokozat (nagy elszívási sebesség)
 - T3d:** 4. sebességfokozat (intenzív elszívás)
- T4.** Főzőlap világítás ON/OFF gomb
Nyomja meg a főzőlap világítás be- vagy kikapcsolásához.
- T5.** Elszívó késleltetett kikapcsolása ON/OFF gomb.
Nyomja meg az elszívó késleltetett kikapcsolásának beállításához. A késleltetés időtartama az adott pillanatban beállított sebességfokozattól (teljesítménytől) függ.
 - 1. sebességfokozat (kis elszívási sebesség): 20 perc
 - 2. sebességfokozat (közepes elszívási sebesség): 15 perc
 - 3. sebességfokozat (nagy elszívási sebesség): 10 perc
- T6.** Érzékelő ON/OFF gomb.
Nyomja meg hosszan az elszívási fokozat automatikus beállítását megengedő érzékelő be-/kikapcsolásához.
Megjegyzés: Ez az érzékelő csak bizonyos modellekre kerül felszerelésre.
- T7.** A szűrők telítettségére figyelmeztető jelzés törlése gomb.

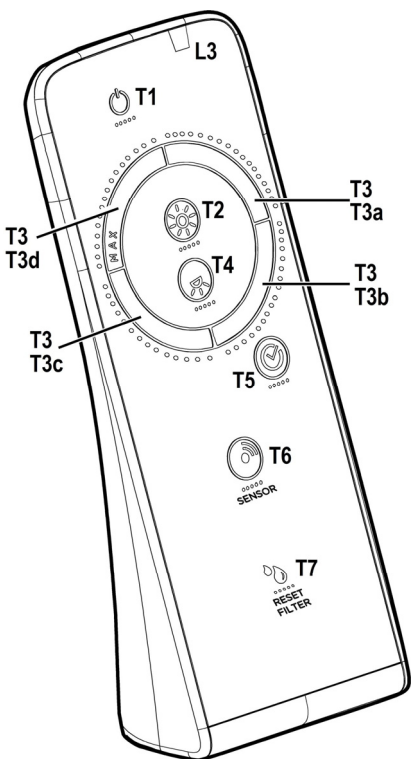

A távirányító karbantartása

A távirányító tisztítása:

A távirányítót puha ruhával és semleges, karcoló anyagoktól mentes tisztítószerez oldattal kell tisztítani.

Elemcsere:

- Nyissa ki az elemtartót.
- Cserélje ki a használt elemeket 3 db 1,5 V-os AAA típusú elemre.
Az új elemek behelyezésekor ügyeljen azok polaritására.
- Csukja vissza az elemtartót.

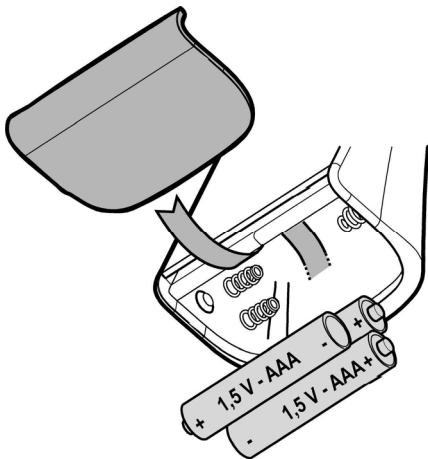

Az elemek hulladékként történő elhelyezése

Az elemeket valamennyi, az országban érvényben lévő szabvány és törvényi előírás figyelembe vételével kell hulladékként elhelyezni. A használt elemeket nem szabad a háztartási hulladékkal együtt kidobni.

Az elemeket biztonságos módon kell hulladékként elhelyezni. A környezetvédelemmel, az újrahasznosítással és a használt elemek hulladékelhelyezésével kapcsolatos bővebb információkért forduljon a szelektált hulladékgyűjtéssel megbízott hivatalokhoz.

Karbantartás

Tisztítás

A tisztításhoz KIZÁRÓLAG semleges folyékony mosószerezrel átitatott nedves ruhát használjon. **A TISZTÍTÁSHOZ NINCS SZÜKSÉG SEMMILYEN ESZKÖZRE.** Kerülje a súrolószert tartalmazó mosószerek használatát. **NE HASZNÁLJON ALKOHOLT!**

Zsírszűrő filter

ábra 29-30-32-34-35

Visszatartja a főzésből eredő zsírrészecskéket.

Havonta egyszer (vagy amikor a filter telítődésjelző rendszere - ha a megvásárolt modell rendelkezik ilyenrel - jelzi, hogy

szükség van rá) nem agresszív tisztítószerezrel, kézzel vagy mosogatógépben, alacsony hőfokon és rövid ciklussal el kell mosogatni.

Mosogatógépben történő mosogatás a zsírszűrő elszíneződését okozhatja, de ez nem változtat hatékonyságán.

A zsírszűrő filter leszereléséhez húzza meg a rugós horgot.

Szénfilter (csak keringtetett változat esetén)

ábra 33

Magában tartja a főzésből származó kellemetlen szagokat.

A szénfiltert kéthavonta (vagy amikor a filter telítődést jelző rendszer - ha van ilyen az Ön készülékén - jelzi ennek szükségességét) ki lehet mosni melegvíz és megfelelő mosószer segítségével, vagy mosogatógépben 65°C hőfokon (mosogatógépben történő mosogatás esetén futtasson le egy teljes mosogatási ciklust, de más edény ne legyen a gépben). A filter károsítása nélkül távolítsa el a fölösleges vizet, majd helyezze 10 percre a sütőbe 100°C hőmérsékleten, ezzel teljesen kiszáritja.

A filterpaplant 3 évenként kell újra cserélni, valamint bármikor, ha megsérül.

Égőcsere

Az elszívó LED technológiára épülő világítási rendszerrel van felszerelve.

A LEDEK optimális megvilágítást biztosítanak, a hagyományos lámpák élettartamánál 10-szer nagyobb élettartammal rendelkeznek, mindemellett 90%-os elektromos energia megtakarítást tesznek lehetővé.

Izzócsere esetén forduljon a szakszervízhez.

Придържайте се стриктно към тук посочените инструкции. Фирмата не носи отговорност за евентуални неизправности, повреди или възпламеняване на уреда, възникнали в резултат на неспазване на инструкциите в настоящото упътване. Аспираторът е проектиран за аспириране на дима и парата, които се отделят при готвене, и е предназначен само за битова употреба.

Аспираторът може да се различава външно от чертежите поместени в настоящото упътване, но независимо от това инструкциите за употреба, поддръжката и инсталирането са абсолютно същите.

! Съветваме Ви да съхранявате настоящото упътване за да може да го използвате във всеки един момент. При продажба, отдаване под наем или преместване, упътването за употреба трябва да остане заедно с продукта.

! Прочетете внимателно инструкциите! Те съдържат важна информация относно инсталирането, употребата и мерките за безопасност.

! Забранено е нанасянето на електрически или механически изменения върху продукта и върху въздуховодните тръби!

! Преди да пристъпите към инсталирането на уреда, уверете се, че няма увредени части. Ако има такива, свържете се с търговския представител и не пристъпвайте към инсталиране.

Забележка: Частите, отбелязани с “(*)”, са опция и се доставят само с някои модели или пък са недоставени части, които да се закупят отделно.

Предупреждения

Преди каквато и да било операция, свързана с почистването или поддръжката, изключете аспиратора от ел. мрежата, като извадите щепсела от контакта или изключите главния прекъсвач в жилището.

При извършване на всички операции свързани с инсталирането и поддръжката, използвайте работни

ръкавици.

Уредът може да бъде използван от деца на възраст не по-ниска от 8 години и от лица с ограничени физически, сетивни или умствени възможности или хора без опит или необходимите познания, но при условие че са под наблюдение или след като са получили необходимите инструкции за безопасно използване на уреда и свързаните с него опасности.

Не позволявайте на децата да си играят с уреда!

Почистването и поддръжката не трябва да се извършва от деца без наблюдението на възрастен.

Помещението трябва да разполага с достатъчна вентилация когато аспираторът се изпозва едновременно с други уреди на газ или друг вид гориво.

Аспираторът трябва да се почиства често както отвътре така и отвън (ПОНЕ ВЕДНЪЖ В МЕСЕЦА).

Придържайте се към инструкциите посочени в наръчника за поддръжка!

Неспазването на инструкциите за почистване на аспиратора и за подмяна и почистване на филтрите води до риск от пожар.

Строго забранено е приготвянето на ястия фламбе под аспиратора.

Използването на открит пламък е вредно за филтрите и може да предизвика пожар, затова трябва на всяка цена да се избягва.

Приготвянето на пържени храни трябва да се извършва под наблюдение, тъй като сгорещеното олио може да се възпламени.

ВНИМАНИЕ: Когато готварският плот работи, достъпните части на аспиратора могат да се нагорещат.

За да подмените лампите, използвайте само тези, които са посочени в раздел „Поддръжка/подмяна на лампите“, както е посочено в настоящия наръчник за експлоатация.

Внимание! Не свързвайте уреда към ел. мрежата докато не сте приключили окончателно с монтажа.

Що се отнася до техническите размери и мерките за безопасност, които трябва да предприемете за отвеждането на димните газове навън, Ви препоръчваме да се придържате стриктно към правилата, предвидени в регламентите на компетентните местни власти.

Аспирираният въздух не трябва да се насочва към тръбопроводите, които се използват за отвеждане на димните газове, отделящи се при използването на уреди работещи с газ или друг вид гориво.

Не използвайте и не оставяйте аспиратора без правилно монтирани лампички поради евентуален риск от токов удар.

Никога не използвайте аспиратора без правилно монтирана решетка!

Аспираторът не трябва НИКОГА да се използва като опорен плот освен ако това не е специално указано.

При монтажа използвайте само фиксиращите болтове, които са доставени заедно с уреда или ако няма такива, закупете подходящи болтове. Използвайте болтове с подходяща дължина, както е посочено в наръчника за инсталиране. При наличие на съмнения, моля свържете се с оторизирания сервиз за техническо обслужване или квалифициран персонал.

ВНИМАНИЕ! Неинсталирането на болтовете и механизмите за фиксиране в съответствие с настоящите инструкции може да доведе до рискове от електрическо естество.

Този уред отговаря на изискванията на :

- Европейската директива 2012/19/EC

- Waste Electrical and Electronic Equipment (WEEE).

Уверявайки се, че този уред ще бъде рециклиран по подобаващият за това начин, Вие допринасяте за опазването на околната среда и вашето здраве.



Символът  върху уреда или в придружаващата го документация посочва, че този продукт не трябва да бъде считан за домашен отпадък, а трябва да бъде предаден в специално предназначени за това пунктове за рециклиране на електрическа и електронна техника. Придържайте се към местните нормативи за преработка на отпадъци. За по-подробна информация във връзка с предаването, събирането и рециклирането на този продукт ви съветваме да се обърнете към компетентните местни служби, службите за събиране на домашни отпадъци или магазинът, в който сте закупили този ел. уред.

Уредът е проектиран, тестван и произведен в съответствие с:

• Безопасност: EN/IEC 60335-1; EN/IEC 60335-2-31, EN/IEC

62233.

• Работни характеристики: EN/IEC 61591; ISO 5167-1; ISO 5167-3; ISO 5168; EN/IEC 60704-1; EN/IEC 60704-2-13; EN/IEC 60704-3; ISO 3741; EN 50564; IEC 62301.

• EMC - Електромагнитна съвместимост: EN 55014-1; CISPR 14-1; EN 55014-2; CISPR 14-2; EN/IEC 61000-3-2; EN/IEC 61000-3-3.

Предложения за правилна употреба, за да се намали въздействието върху околната среда: Включете (ON) аспиратора на минимална скорост, когато започнете да готвите и го оставете да работи няколко минути след приключване на готвенето. Увеличавайте скоростта само в случай на голямо количество дим и пари и използвайте увеличените скорости само в екстремни ситуации. Сменяйте филтъра/филтрите с активен въглен, когато е необходимо, за да поддържате добра ефективност на намаляване на миризмата. Почиствайте филтъра/филтрите за мазнини, когато е необходимо, за да поддържате добра ефективност на филтъра за мазнините. Използвайте максималния диаметър на системата за отвеждане на въздуха, посочен в това ръководство за оптимизиране на ефективността и за намаляване на шума.

Употреба

Аспираторът има следното предназначение: всмуква и отвежда навън или филтрира въздуха, като едновременно с това го рециклира.



Аспираща версия

Парата се отвежда навън посредством въздуховодна тръба свързана със съединителния фланец.

Диаметърът на въздуховодната тръба трябва да отговаря на диаметъра на съединителния пръстен.

Внимание! Въздуховодната тръба не е включена към аксесоарите и трябва да бъде закупена отделно.

Ако аспираторът е снабден с филтри с активен въглен, въпросните трябва да бъдат отстранени.

Свържете аспиратора към въздуховодни тръби и отвори в стената. Диаметърът на тръбите трябва да съответства на диаметъра на съединителния фланец за отвеждане на въздуха.

Свързването към въздуховодни тръби и отвори с по-малък диаметър намалява капацитета на аспириране и увеличава значително шума по време на работа.

В тези случаи фирмата не поема никаква отговорност.

! Използвайте тръба с необходимата дължина.

! Използвайте тръба с възможно най-малко тръбни колена (с максимален ъгъл на извивка: 90°).

! Не променяйте рязко сечението на тръбите!



Филтрираща версия

Аспирираният въздух се пречиства и освежава преди да

влезе отново в обръщение в помещението. За да използвате аспиратора в този вариант на работа трябва да инсталирате допълнителна филтрираща система на базата на филтри с активен въглен.

Монтиране

Минималното разстояние между повърхността, на която се поставят съдовете за готвене и най-ниската част на кухненския аспиратор, трябва да бъде не по-малко от 50cm в случай на електрически печки и не по-малко от 65cm, в случай на газови или комбинирани печки.

Ако в инструкциите на газовия уред за готвене е посочено по-голямо разстояние, то трябва да се има предвид.



Ел. връзка

Напрежението в ел.мрежата трябва да отговаря на напрежението, което е посочено върху етикета с данните за аспиратора, поставен от вътрешната му страна. Ако е снабден с щепсел свържете аспиратора към контакт, съответстващ на действащите норми и намиращ се на лесно достъпно място дори и след приключване на монтажа. Ако не е снабден с щепсел (директно свързване към мрежата), или щепселът не е на достъпно място след приключване на монтажа, използвайте двуполусен прекъсвач според нормите, така че да се осигури пълно изключване на мрежата при свръхнапрежение III, в съответствие с правилата за монтиране.

Внимание! Преди да свържете отново аспиратора към мрежата и да проверите дали функционира правилно, проверете дали кабелът е монтиран както трябва.

Аспираторът е снабден със специален кабел за захранване; в случай, че кабелът бъде увреден обърнете се към гаранционния сервиз за да получите нов.

Монтаж

Преди да пристъпите към монтажа::

- Уверете се, че закупеният от Вас продукт отговаря по размери на избраното място за инсталиране.
- Отстранете филтъра/филтрите с активен въглен (разбира се, ако избраният от Вас модел разполага с такъв). За да извършите това проследете операциите в съответния параграф. Монтирайте филтрите отново само в случай, че желаете да използвате аспиратора във вариант на филтрираща версия.
- Уверете се, че по време на транспорта във вътрешната част на аспиратора не са попаднали дребни предмети, като например пликчета с винтове, гаранционни карти и др.; ако намерите такива отстранете ги и ги запазете.

Уред с много голямо тегло G преместването и инсталирането на аспиратора трябва да се извършва от найСмалко двама души.

Начин на употреба

Някои модели разполагат с дистанционно управление като допълнителен аксесоар, чрез което могат да се контролират основните функции на аспиратора.

Проверете дали закупуеният от Вас модел е подходящ като се съветвате с представителя или оторизираните сервизни центрове.

Контролен панел с 7 бутона

За да изберете някоя функция е достатъчно да докоснете командите.



Автоматичен режим на работа (сензор), връзка SNAP®



Бутон ON/OFF за осветлението

Натиснете без да задържате, за да включите или изключите осветлението на готварския плот.

Натиснете и задържете, за да регулирате оттенъка на светлината (само при някои модели).



Бутон за избиране на интензивната скорост (мощност на аспириране) – времетраене 5 минути, след което аспираторът се връща към средната скорост (мощност на аспириране) или се изключва, ако е активиран таймера (само чрез дистанционното управление). Бутонът премигва и в двата случая, което означава, че е зададена скорост с определено времетраене.



Бутон за избиране на висока скорост (мощност на аспириране).

Бутонът премигва, ако е активиран таймера (само чрез дистанционното управление).



Бутон за избиране на средна скорост (мощност на аспириране).

Бутонът премигва, ако е активиран таймера (само чрез дистанционното управление).



Бутон за избиране на ниска скорост (мощност на аспириране) – ако бутонът премигва означава, че филтърът за мазнини трябва да бъде измит.

Бутонът премигва, ако е активиран таймера (само чрез дистанционното управление).



Бутон OFF на мотора (stand by)

Индикатори за замърсяване на филтрите

През определени интервали от време аспираторът сигнализира необходимостта от извършване на поддръжка на филтрите.



Бутонът свети непрекъснато: извършете поддръжка на филтъра за мазнини.



Бутонът свети и премигва: извършете поддръжка на филтъра с активен въглен.

Бележка: Сигнализацията за замърсяване на филтрите се вижда до една минута след изключване на аспиратора, в този интервал от време трябва да се нулират индикаторите за замърсяване на филтрите.

Нулиране на индикаторите за замърсяване на филтрите:



Натиснете и задържете бутона

Активиране на индикатора за замърсяване на филтъра с активен въглен

Бележка: тази операция трябва да се извърши при изключен аспиратор.

По принцип този индикатор е деактивиран, натиснете



бутона и задържете, за да активирате функцията: бутонът светва с постоянна светлина.

За да деактивирате функцията, натиснете бутона



и задържете: бутонът започва да мига.

Автоматичен режим на работа (сензор), връзка SNAP®

Внимание! Правилното функциониране на аспиратора зависи от „**Регулиране на параметрите за автоматичен режим на работа**“ (вж. съответния раздел)

Автоматичен режим на работа (датчик)





Натиснете бутона (централният светодиод



светва в бяло).

Аспираторът ще се включи на най-подходящата скорост в зависимост от количеството пара, което се отчита от датчика, с който е оборудван аспираторът.



Автоматичен режим на работа на аспиратора със SNAP®

Натиснете бутона  (светодиодите  светват в оранжева светлина), което означава, че аспираторът е в състояние да функционира автоматично със SNAP®.



Бележка: SNAP® - представлява спомагателен аспиращ модул, която може да работи заедно с аспиратора. За по-подробна информация разгледайте ръководството, предоставено с аспиращия модул SNAP®.

Автоматичен режим на работа на аспиратора заедно с готварски плот Elica

Аспираторът се влияе също така и от употребата на готварския плот Elica.

Натиснете бутона  (светодиодите  светват в бяло), което означава, че аспираторът е в състояние да функционира автоматично с готварския плот Elica. Поради това аспираторът се влияе от използването на готварския плот Elica.

Автоматичен режим на работа на аспиратора със SNAP® и готварски плот Elica

Натиснете бутона  (светодиодите  светват в оранжево), което означава, че аспираторът има готовност да функционира автоматично с готварския плот и със SNAP®.

Регулиране на параметрите за автоматичен режим на работа

Бележка: Всички операции, свързани с калибрирането, избора, регулирането и логическото свързване, които са описани по-долу, са възможни при изключен аспиратор (OFF).

По принцип регулирането на параметрите става **автоматично** всеки път, когато аспираторът се свърже към ел. мрежата (например при първото инсталиране или след прекъсване на електрозахранването) или **ръчно**.

Ръчно регулиране

Използва се, когато забележите незадоволителна работа на автоматичния режим на работа и се извършва при нормални температурни условия в помещението.





Ръчното регулиране включва:

- Калибриране на аспиратора;
- Избор на готварския плот (газ – индукция или електрически).
- Логическо свързване между аспиратора и SNAP® (ако разполагате със SNAP®).

Калибриране на аспиратора

Натиснете бутона  и задръжте, всички светодиоди върху бутона премигват, което означава, че калибрирането е започнало. Процесът на калибриране продължава около 5 минути.

Избор на готварски плот (газ – индукция или електрически)

Натиснете едновременно бутоните  и  и задръжте, при което бутони  ,  и  започват да мигат, което продължава 5 секунди.

В рамките на този интервал от време натиснете:

бутон  в случай на газови котлони

бутон  в случай на електрически котлони

бутон  в случай на индукционни котлони
Избраният бутон остава включен, което означава, че изборът е бил направен; след 10 секунди бутонът започва да премигва за кратко, което означава, че изборът на котлона е бил потвърден.

Логическо свързване между аспиратора и SNAP® (ако разполагате със SNAP®).

Връзката между аспиратора и SNAP® става автоматично, не са необходими никакви настройки.

Контролен панел с 6 бутона



Автоматичен режим на работа (сензор) и свързване със SNAP®



Бутон ON/OFF осветление

Натиснете без да задържате, за да включите или изключите осветлението на готварския плот. Натиснете бутона и задръжте, за да регулирате оттенъка на светлината.



Бутон за избиране на високата скорост (мощност на аспириране):
- първо натискане

Бутон за избиране на интензивната скорост (мощност на аспириране):
- второ натискане

Интензивната скорост (мощност на аспириране) е с времетраене 5 минути, след което аспираторът се връща към средната скорост (мощност на аспириране); бутонът премигва.

Бележка: при повторно натискане аспираторът се връща към високата скорост (мощност на аспириране).



Бутон за избиране на средната скорост (мощност на аспириране)



Бутон за избиране на ниската скорост (мощност на аспириране)
– когато бутонът премигва означава, че филтърът за мазнини трябва да се измие.



Бутон OFF на мотора (stand by)

Индикатори за замърсяване на филтрите

През определен интервал от време аспираторът подава сигнал, че е необходимо да се извърши поддръжка на филтрите.



Бутон  светещ с непроменлива светлина: извършете поддръжка на филтъра за задържане на мазнини.



Бутон  с премигваща светлина: извършете поддръжка на филтъра с активен въглен.

Бележка: Сигнализацията за замърсяване на филтрите е видима до една минута след изключването на аспиратора, като в този интервал от време трябва да се извърши нулирането на индикаторите за замърсяване.

Нулиране на индикаторите за замърсяване на филтрите:



Натиснете бутон  и задръжте.

Активиране на индикатора за замърсяване на филтъра с активен въглен

Бележка: тази операция се извършва при изключен аспиратор.

По принцип този индикатор е деактивиран. За да го



активирате натиснете бутона  и задръжте: бутонът светва с непроменлива светлина.

За да деактивирате функцията, натиснете бутона



 и задръжте: бутонът започва да премигва.

Автоматичен режим на работа (сензор), свързване със SNAP®

Внимание! Правилното функциониране на аспиратора зависи от „*Регулиране на параметрите за автоматичен режим на работа*“ (вж. съответния параграф)

Автоматичен режим на работа (сензор)



Натиснете бутона  (бутонът светва с бяла светлина).

Аспираторът се задейства на най-подходящата скорост в зависимост от количеството димни газове, отчетени от сензора с който е оборудван аспиратора.

Автоматичен режим на работа на аспиратора със SNAP®



Натиснете бутона  (бутонът светва с оранжева светлина, което означава, че аспираторът е в състояние да функционира в автоматичен режим на работа със SNAP®).

Бележка: SNAP® е спомагателен аспириращ модул, който може да функционира заедно с аспиратора. За по-

подробна информация, разгледайте наръчника на модула SNAP®.

Регулиране на параметрите за автоматичен режим на работа

Бележка: Всички по-долу описани операции свързани с калибрирането, избора, настройката и логическото свързване могат да бъдат извършени при изключен аспиратор (OFF).

Регулирането на параметрите става **автоматично** на определен интервал от време всеки път, когато аспираторът се свърже отново към ел. мрежата (например при първоначалното инсталиране или след прекъсване на електрозахранването) или **ръчно**.

Ръчна настройка

Процедира се към извършване на ръчна настройка, когато аспираторът работи незадоволително в автоматичен режим на работа и се извършва при нормални условия в помещението.





Ръчната настройка включва:

- Калибриране на аспиратора:
- Избор на готварски плот (газов, индукционен или електрически).
- Логическо свързване между аспиратора и SNAP® (ако е наличен такъв модул SNAP®).

Калибриране на аспиратора

Натиснете бутона  и задръжте, бутонът премигва, което означава че калибрирането е започнало. Процедурата е с времетраене приблизително 5 минути.

Избор на готварски плот (газов, индукционен или електрически)

Натиснете едновременно бутони   и задръжте: бутоните  ,  и  започват да премигват в продължение на 5 секунди.

В този интервал натиснете:

бутон  ако става въпрос за газови котлони

бутон  ако става въпрос за електрически котлони

бутон  ако става въпрос за индукционен котлон

Избраният бутон остава включен, което означава, че изборът е направен, след 10 секунди бутонът премигва за кратко, което означава, че направеният избор е регистриран.

Логическо свързване между аспиратора и модула SNAP® (ако е наличен такъв модул SNAP®).

Свързването между аспиратора и модула SNAP® става автоматично. Не са необходими никакви настройки.

Дистанционно управление

Внимание! Някои функции на това дистанционно управление може да се активират само с определени модели аспиратор.

Свързване на дистанционно управление:

Натиснете дълго **T2** + **T5** през първата минута на захранване на аспиратора. Осъщественото свързване се вижда върху аспиратора.

Описание на функциите на дистанционното управление

- T1. Бутон OFF
- T2. Бутон ON/OFF и регулиране на интензивността на меката светлина
- T3. Бутон за управление на скоростта (мощност) на аспиране:
- T4. Бутон ON/OFF за светлина над готварския плот
- T5. Бутон ON/OFF за отложено изключване на аспиратора
- T6. Бутон ON/OFF сензор.
- T7. Бутон за нулиране на сигнализирането за насищане на филтрите.
- L3. Светлинен индикатор за работа на дистанционното управление

Забележка: докосвайте бутоните, като упражнявате лек натиск, за да изберете наличните функции.

- T1. Бутон OFF
Натиснете, за да изключите аспиратора
- T2. Бутон ON/OFF и регулиране на интензивността на меката светлина
Натиснете кратко, за да включите или изключите меката светлина
Натиснете за по-дълго, за да регулирате интензивността ѝ.
Забележка: Осветлението с мека светлина е налично само при някои модели.
- T3. Бутон за управление на скоростта (мощност) на аспиране
Докоснете бутона, като започнете от която и да е позиция и упражнявате въртеливо движение по посока на движение на часовниковата стрелка и обратно, за да увеличите или намалите скоростта на аспирацията.
Бутонът е разделен на няколко сектора, като желаната скорост може да се избере чрез директно натискане в съответния сектор, както следва:
 - T3a: Скорост 1 (слаба аспирация)
 - T3b: Скорост 2 (средна аспирация)
 - T3c: Скорост 3 (силна аспирация)
 - T3d: Скорост 4 (интензивна аспирация)
- T4. Бутон ON/OFF за светлина над готварския плот
Натиснете, за да включите или изключите светлината за осветяване на готварския плот.
- T5. Бутон ON/OFF за отложено изключване на аспиратора.
Натиснете, за да програмирате отложеното изгасване на аспиратора въз основа на скоростта (мощността) на аспирация, активна в този момент:
 - Скорост 1 (слаба аспирация): 20 минути
 - Скорост 2 (средна аспирация): 15 минути
 - Скорост 3 (силна аспирация): 10 минути
- T6. Бутон ON/OFF сензор.
Натиснете дълго, за да активирате/деактивирате режима със сензор, който предвижда автоматично управление на аспирацията.
Забележка: Сензорът е наличен само при някои модели.
- T7. Бутон за нулиране на сигнализирането за насищане на филтрите.

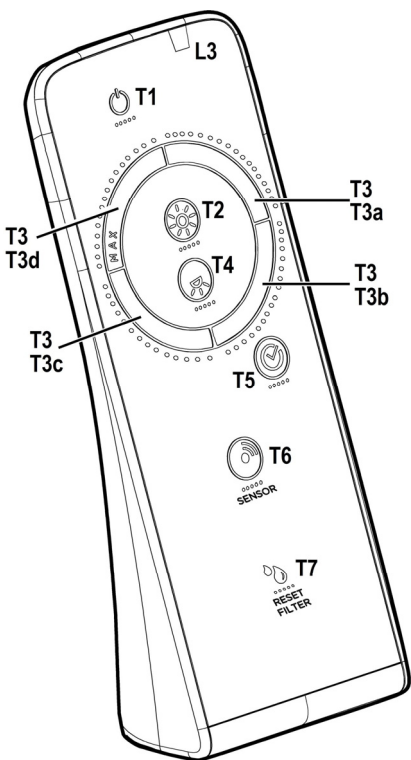

Поддръжка на дистанционното

Почистване:

Дистанционното се почиства с навлажнена кърпа и неутрални почистващи препарати, които не съдържат абразивни частици.

Подмяна на батерията:

- Отворете мястото за батерията.
- Сменете изтощените батерии с 3 нови батерии от по 1,5 V тип AAA.

При поставяне на новата батерия спазвайте полюсите, посочени на съответното място за батерията!

- Затворете капака.

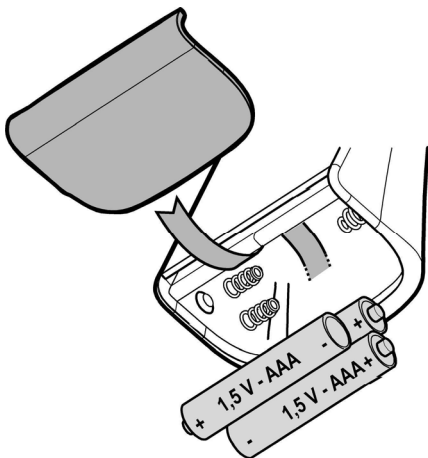

Рециклиране на батериите

Рециклирането на батериите трябва да се извършва съгласно националните нормативи и законите в сила. Не изхвърляйте използваните батерии заедно с останалите домашни отпадъци! Батериите трябва да бъдат изхвърлени на определеното за това място!

За по-подробна информация относно опазването на околната среда, рециклирането и преработването на батериите, можете да се обърнете към службите за разделно събиране на домашните отпадъци.

Поддръжка

Почистване

За почистването използвайте **ЕДИНСТВЕНО** кърпа, навлажнена с неутрални течни почистващи препарати. **НЕ ИЗПОЛЗВАЙТЕ ИНСТРУМЕНТИ ИЛИ ПРИБОРИ ЗА ПОЧИСТВАНЕ!**

Избягвайте препарати, които съдържат абразивни частици. **НЕ ИЗПОЛЗВАЙТЕ СПИРТ!**

Филтър за мазнини

Фиг. 29-30-32-34-35

Филтърът задържа мазните частици, отделени при готвене.

Да се почиства веднъж месечно или когато индикаторът за пренасищане на филтрите го показва (разбира се в случай, че моделът, който сте закупили е снабден с такъв индикатор).

Използвайте не много силни миялни препарати и почиствайте ръчно или в съдомиялна машина, но на ниска температура и кратък режим на измиване.

При миене на металния филтър за мазнините в съдомиялната машина е възможно той да се обезцвети, но това по никакъв случай не намалява възможностите му за филтриране.

За да разглобите филтъра за мазнините, дръпнете дръжката с пружинен механизъм.

Филтър с активен въглен (само за филтрираща версия)

Фиг. 33

Задържа неприятните миризми, които се отделят при пържене.

Филтърът с активен въглен може да бъде почистван на всеки два месеца или когато индикаторът за насищане на филтрите (ако избраният от Вас модел е снабден с такъв) го показва. Мие се с топла вода и подходящи препарати или в съдомиялна машина на 65°C. Във втория случай в съдомиялната машина не трябва да има други съдове и трябва да се изпълни режима на измиване докрай.

Подсушете внимателно филтъра, след което го поставете във фурната за около 10 минути на 100°C.

Текстилните възглавнички на филтъра трябва да се подменят на всеки три години или ако повърхността им е увредена.

Подмяна на ел. крушки

Аспираторът разполага с осветителна система със СВЕТОДИОДИ.

СВЕТОДИОДИТЕ гарантират оптимално осветление, до 10 пъти по-силно от традиционните лампи и позволяват 90% икономия на електроенергия.

За подмяна се обърнете към сервиза за техническо обслужване.

Urmăriți îndeaproape instrucțiunile conținute în acest manual. Producătorul își declină orice responsabilitate în cazul daunelor sau incendiilor provocate aparatului și derivate dintr-o utilizare incorectă și din nerespectarea instrucțiunilor conținute în acest manual. Hota a fost proiectată pentru aspirarea gazelor arse și vaporilor rezultați în urma coacerii și este destinată doar utilizării casnice.

Hota poate fi din punct de vedere estetic diferită față de cea ilustrată în desenele acestui manual, totuși instrucțiunile de utilizare, întreținere și instalare rămân aceleași.

! Este important să păstrați acest manual pentru a-l putea consulta în orice moment. În caz de vânzare, cesiune sau mutare, asigurați-vă că acesta rămâne împreună cu produsul.

! citiți cu atenție instrucțiunile: există informații importante privind instalarea, utilizarea și siguranța.

! Nu efectuați modificări de tip electric sau mecanic asupra produsului sau asupra țevilor de evacuare.

! Înainte de instalarea aparatului, verificați dacă toate componentele nu sunt deteriorate. În caz contrar, contactați furnizorul și nu continuați cu instalarea.

Notă: Părțile contrasemnate de simbolul "(*)" sunt accesorii furnizate numai pentru câteva modele sau sunt părți care nu sunt în dotatie și trebuie să fie cumpărate.



Avertismente

Înainte de orice operațiune de curățare sau de întreținere, deconectați hota de la rețea prin scoaterea ștecherului sau deconectați sursa de alimentare cu energie.

Purtați întotdeauna mănuși de lucru pentru toate operațiunile de instalare și întreținere.

Acest aparat poate fi folosit de copii cu vârsta peste 8 ani și persoane cu capacități fizice, senzoriale sau mentale reduse sau lipsite de experiență și cunoștințe, dacă sunt sub supraveghere și au fost instruite cu privire la utilizarea aparatului în condiții de siguranță și înțeleg riscurile implicate.

Copiii nu trebuie să li se permită să manipuleze comenzile sau să se joace

cu aparatul.

Curățarea și întreținerea nu se face de către copii fără supraveghere.

Locul în care este instalat aparatul trebuie să fie ventilat suficient, în cazul în care hota de bucătărie se utilizează împreună cu alte dispozitive de ardere a gazelor sau a altor combustibili.

Hota trebuie să fie curățată în mod regulat atât în interior cât și în exterior (cel puțin o dată pe lună).

Da respectare în mod expres ceea ce este indicat în Instrucțiunile de întreținere.

Defectarea capotei de curățare a aparatului, schimbarea și curățarea filtrelor poate provoca incendii.

Gătirea alimentelor cu foc cu flacără direct sub hotă este strict interzisă.

Utilizarea flăcării este dăunătoare filtrelor și poate provoca risc de incendiu; prin urmare, trebuie evitată în orice situație. Orice prăjire trebuie să se facă cu grijă, pentru a se asigura că uleiul nu se supraîncălzește și aprinde.

AVERTISMENT: Părțile accesibile ale hotei pot deveni fierbinti când este hota este utilizat cu aparate de gătit.

Pentru înlocuirea becurilor, utilizați numai tipul de becuri indicat în secțiunea Întreținere/Înlocuirea becurilor din acest manual.

AVERTISMENT! Nu conectați aparatul la rețeaua electrică până când instalarea este complet terminată.

În ceea ce privește măsurile tehnice și de siguranță care trebuie adoptate pentru evacuarea fumului, este important să se urmărească îndeaproape normele locale.

Sistemul de evacuare a fumului pentru acest aparat nu trebuie să fie conectat la nici sistem de ventilație existent care este folosit în alte scopuri, cum ar fi evacuarea gazelor de ardere rezultate de la aparatele consumatoare de gaz sau alți combustibili.

Nu folosiți și nu lăsați hota fără bec montat corect din cauza riscului de electrocutare.

Nu folosiți niciodată hota fără ca aceasta să aibă grilele montate în mod eficient.

Hota nu trebuie utilizată NICIODATĂ ca suprafață de sprijin dacă acest lucru nu este precizat în mod expres.

Folosiți numai șuruburile de fixare furnizate împreună cu produsul pentru instalare sau, în cazul în care nu sunt incluse,

achiziționați tipul corespunzător de șuruburi.

Use the correct length for the screws which are identified in the Installation Guide.

În caz de incertitudine, consultați un centru de asistență service autorizat sau o persoană cu calificare corespunzătoare.

AVERTISMENT! Neinstalarea șuruburilor sau a dispozitivului de fixare în conformitate cu aceste instrucțiuni poate duce la pericolul de natură electrică.

Acest aparat este marcat în conformitate cu Directiva Europeană 2012/19/EC referitoare la Deșeurile de Echipament Electric și Electronic (WEEE).

Asigurându-vă că acest produs este eliminat în mod corect, contribuiți la prevenirea potențialelor consecințe negative asupra mediului înconjurător și sănătății persoanelor, consecințe care ar putea fi provocate de aruncarea necorespunzătoare la gunoi a acestui produs.



Simbolul  de pe produs, sau de pe documentele care însoțesc produsul, indică faptul că acesta nu poate fi aruncat împreună cu deșeurile menajere. Trebuie predat la punctul de colectare corespunzător, pentru reciclarea echipamentului electric și electronic.

Aruncarea la gunoi a aparatului trebuie făcută în conformitate cu normele locale pentru eliminarea deșeurilor.

Pentru informații mai detaliate privind eliminarea, valorificarea și reciclarea acestui produs, vă rugăm să contactați administrația locală, serviciul de eliminare a deșeurilor menajere sau magazinul de unde ați cumpărat produsul.

Aparat proiectat, testat și fabricat în conformitate cu:

• Siguranță: EN/IEC 60335-1; EN/IEC 60335-2-31, EN/IEC 62233.

• Randament: EN/IEC 61591; ISO 5167-1; ISO 5167-3; ISO 5168; EN/IEC 60704-1; EN/IEC 60704-2-13; EN/IEC 60704-3; ISO 3741; EN 50564; IEC 62301.

• EMC: EN 55014-1; CISPR 14-1; EN 55014-2; CISPR 14-2; EN/IEC 61000-3-2; EN/IEC 61000-3-3.

Recomandări pentru o utilizare corespunzătoare în scopul reducerii impactului asupra mediului: Când începeți să gătiți, porniți hota la viteză minimă și lăsați-o să funcționeze timp câteva minute după ce ați terminat de gătit. Măriți viteza în cazul cantităților mari de fum sau vapori și utilizați viteza/ele sporită/e doar în cazuri extreme. Înlocuiți filtrul/ele de carbon, atunci când este necesar, pentru a menține o eficiență optimă de reducere a mirosului. Curățați filtrul/ele de grăsime, atunci când este necesar, pentru a menține o eficiență optimă a filtrului. Utilizați diametrul maxim al sistemului de conducte indicat în acest manual pentru a optimiza eficiența și pentru a reduce la minimum nivelul de zgomot.

Utilizarea

Hota a fost realizată pentru a fi utilizată în versiunea aspirantă cu evacuare externă sau în versiunea filtrantă cu riciu intern.



Versiunea aspirantă

Vaporii sunt evacuați către exterior prin intermediul unui tub de evacuare fixat la flanșa de racord.

Diametrul tubului de evacuare trebuie să fie echivalent cu diametrul inelului de conexiune.

Atenție! Tubul de evacuare nu se furnizează din dotare; acesta trebuie achiziționat.

Dacă hota este prevăzută cu filtre de carbon, acestea trebuie să fie scoase.

Racordați hota la cablurile și orificiile de evacuare prin perete cu diametru egal cu ieșirea aerului (flanșa de racord).

Utilizarea tuburilor și orificiilor de evacuare la perete cu diametrul mai mic va determina o diminuare a prestațiilor de aspirare și o creștere drastică a zgomotului.

Se declină însă orice responsabilitate în acest sens.

! Folosiți un tub de lungime minimă indispensabilă.

! Folosiți un tub cu un număr cât mai mic de curbe posibil (unghiul maxim al curbei: 90°).

! Evitați schimbările drastice de secțiuni ale tubului.



Versiunea filtrantă

Aerul aspirat va fi degresat și dezodorizat înainte de a fi reorientat în cameră. Pentru a utiliza hota în această versiune este necesar să instalați un sistem de filtrare suplimentar pe bază de carbon activ.

Instalarea

Distanța minimă între suprafața suportului recipientelor pe dispozitivul de gătit și partea de jos a hotei nu trebuie să fie mai mică de 50cm în cazul mașinilor de gătit electrice, și de 65cm în cazul mașinilor de gătit cu gaz sau mixte.

Dacă instrucțiunile dispozitivului de gătit cu gaz specifică o distanță mai mare, este necesar să țineți cont de aceasta.



Conexarea Electrică

Tensiunea din rețea trebuie să corespundă cu tensiunea la care se referă eticheta situată în interiorul hotei. Dacă este prevăzută cu ștecher conectați hota la o priză conform cu normele în vigoare, poziționată într-o zonă accesibilă și după instalare. Dacă nu este prevăzută cu ștecher (conexiunea este direct la rețea) sau ștecherul nu este poziționat într-o zonă accesibilă și după instalare, aplicați un întrerupător bipolar la normă care să asigure deconectarea completă de la rețea în condițiile categoriei de supratensiune III, conform regulilor de instalare.

Atenție! Înainte de a efectua conectarea circuitului hotei la alimentația din rețea și de a verifica funcționarea corectă, controlați totdeauna dacă cablul a fost montat în mod corect. Hota este prevăzută cu un cablu de alimentare special; în cazul deteriorării acestuia, apălați la serviciul de asistență tehnică.

Montarea

Informații preliminare pentru instalare:

- Verificați ca produsul cumpărat să fie de dimensiune și volum adecvat zonei de instalare alese.
- Scoateți filtrul/filtrele de cărbun activ dacă sunt furnizate (a se vedea paragraful relativ). Acesta/aceste vor fi instalate numai dacă se utilizează hota în versiunea filtrantă.
- Verificați ca în interiorul hotei să nu fie (pentru motive de transport) materiale de echipament (de exemplu: pungi cu șuruburi, garanții etc.), eventual să le scoateți și să le păstrați.

Produs cu greutate mare, deplasarea și instalarea hotei trebuie efectuate de cel puțin două sau mai multe persoane.

Funcționarea

Pentru anumite modele este disponibilă o telecomandă, ca și kit accesoriu, cu care se pot controla principalele funcții ale hotei.

Verificați cu dealerul sau centrul de asistență tehnică autorizat dacă modelul dumneavoastră este adecvat.

Panou de control cu 7 taste

Pentru a selecționa funcțiile hotei este suficient să atingeți comenzile.



Funcționare automată (senzor), conexiune cu SNAP®



Tasta ON/OFF iluminat

Apăsăți scurt pentru a porni sau opri iluminatul pentru plita de gătit.

Apăsăți lung pentru a ajusta nuanța (tonalitatea) de lumină (numai la anumite modele).



Tasta de selecționare viteză (putere de aspirație) **intensivă** - durata 5 minute, după care revine la viteza (puterea de aspirație) medie sau se stinge dacă este activată oprirea întârziată a hotei (numai cu telecomandă).

Tasta luminează intermitent în ambele cazuri pentru a indica temporizarea vitezei.



Tasta de selecționare viteză (putere de aspirație) **ridicată**.

Tasta luminează intermitent dacă este activată oprirea întârziată a hotei (numai cu telecomandă).



Tasta de selecționare viteză (putere de aspirație) **medie**

Tasta luminează intermitent dacă este activată oprirea întârziată a hotei (numai cu telecomandă).



Tasta de selecționare viteză (putere de aspirație) bassa – când clipește indică necesitatea de a spăla filtrul antigrăsime.

Tasta luminează intermitent dacă este activată oprirea întârziată a hotei (numai cu telecomandă).



Tasta OFF motor (stand by)

Indicatori de saturație a filtrelor

La intervale regulate, hota semnalează necesitatea de a efectua întreținerea filtrelor.



Tasta iluminată cu lumină constantă: efectuați întreținerea filtrului anti-grăsime.



Tasta iluminată cu lumină intermitentă: efectuați întreținerea filtrului cu cărbune activ.

Notă: Semnalarea saturației filtrelor este vizibilă în interval de un minut după oprirea hotei; în acest interval de timp trebuie resetați indicatorii de saturație.

Resetarea indicatorilor de saturație a filtrelor:



Apăsăți lung tasta

Activarea indicatorului de saturație a filtrului cu cărbune activ

Notă: această operațiune se efectuează cu hota oprită. Acest indicator este dezactivat în mod normal; apăsați



lung tasta pentru a activa funcția: tasta se iluminează cu lumină constantă.



Pentru a dezactiva funcția, apăsați lung tasta : tasta se iluminează cu lumină intermitentă.

Funcționare automată (senzor), conexiune cu SNAP®

Atenție! Buna funcționare a hotei va depinde de "**Reglarea parametrilor pentru funcționarea automată**" (vezi paragraful aferent)

Funcționarea automată (cu senzor)





Apăsăți tasta . (Ledul central se iluminează de culoare albă).



Hota va porni la viteza cea mai potrivită, în funcție de vapori de gătit detectați de senzorul cu care este echipată hota.



Funcționarea automată a hotei împreună cu unitatea SNAP®

Apăsați tasta . (Ledurile  se iluminează de culoare portocalie) pentru a indica faptul că hota poate funcționa automat împreună cu unitatea SNAP®



Notă: SNAP® este o unitate de aspirație auxiliară care poate funcționa împreună cu hota. Pentru mai multe informații, consultați manualul furnizat împreună cu unitatea SNAP®

Funcționarea automată a hotei împreună cu plita de gătit Elica

Comportamentul hotei va depinde și de utilizarea plitei de gătit Elica.

Apăsați tasta . (Ledurile  se iluminează de culoare albă) pentru a indica faptul că hota poate funcționa automat împreună cu plita de gătit Elica; comportamentul hotei va depinde deci și de utilizarea plitei de gătit Elica.

Funcționarea automată a hotei împreună cu unitatea SNAP® și plită de gătit Elica

Apăsați tasta . (Ledurile  se iluminează de culoare portocalie) pentru a indica faptul că hota poate funcționa automat împreună cu plita de gătit și cu unitatea SNAP®

Reglarea parametrilor pentru funcționarea automată

Notă: Toate operațiunile de calibrare, selectare, reglare și conectare logică descrise mai jos pot fi efectuate numai cu hota oprită (OFF).

Reglarea parametrilor se face de obicei **automat**, de fiecare dată când hota este reconectată la rețeaua electrică (de ex.: la prima instalare sau după o pană de curent) sau **manual**.

Reglarea manuală

Trebuie efectuată atunci când se observă funcționarea nesatisfăcătoare a funcționării automate și trebuie efectuată când în bucătărie condițiile ambientale sunt normale.



Reglarea manuală prevede:



- Calibrarea hotei;
- Selectarea plitei de gătit (cu gaz, cu inducție sau electrică).
- Conectarea logică dintre hotă și unitatea SNAP® (dacă sunteți în posesia unității SNAP®).

Calibrarea hotei

Apăsați lung tasta , toate ledurile tastei iluminează intermitent pentru a indica începutul calibrării; procesul de calibrare va dura aproximativ 5 minute.

Selectarea plitei de gătit (cu gaz, cu inducție sau electrică)

Apăsați lung simultan tastele  și :

tastele  ,  și  încep să ilumineze intermitent timp de 5 secunde.

În acest interval de timp, apăsați:

tasta  în cazul plitei de gătit pe gaz

tasta  în cazul plitei de gătit electrică

tasta  în cazul de plitei de gătit cu inducție
Tasta selectată rămâne aprinsă pentru a indica efectuarea selecției; după 10 secunde, tasta iluminează intermitent scurt pentru a indica faptul că selecția efectuată a fost înregistrată.

Conectarea logică dintre hotă și unitatea SNAP® (dacă sunteți în posesia unității SNAP®).

Conectarea dintre hotă și unitatea SNAP® are loc în mod automat. Nu este nevoie de efectuarea niciunei setări.

Panou de control cu 6 taste



Funcționare automată (senzor) și conexiune cu SNAP®



Tasta ON/OFF iluminat

Apăsai scurt pentru a activa sau dezactiva iluminarea plitei.

Apăsai lung pentru a ajusta tonalitatea luminii.



Tasta de selectare a vitezei (puterii de aspirație) **ridicate:**

- prima apăsare

Tasta de selectare a vitezei (puterii de aspirație) **intensive:**

- a doua apăsare

Viteza (puterea de aspirație) intensivă are o durată de 5 minute după care se revine la viteza (puterea de aspirație) medii; tasta clipește.

Notă: apăsând din nou, va reveni la viteza (puterea aspirație) ridicată.



Tasta de selectare a vitezei (puterii de aspirație) medii-



Tasta de selectare a vitezei (puterii de aspirație) joase – când clipește indică necesitatea de spălare a filtrului anti-grăsimi.



Tasta OFF motor (stand by)

Indicatori de Saturație filtre

La intervale regulate hota semnaleză necesitatea efectuare a întreinerii filtrelor.

Tasta  aprinsă cu lumină fixă: executați întreținerea filtrului anti-grăsimi.

Tasta  aprinsă cu lumină clipitoare: executați întreținerea filtrului cu carbon activ.

Notă: Semnalizarea saturației filtrelor este vizibilă în primul minut după oprirea hotei; resetarea indicatorilor de saturație trebuie executată în acest interval de timp.

Reset indicatori saturație filtre:

Apăsai  mențineți apăsată tasta

Activare indicator saturație filtru cu carbon activ

Notă: aceasta operație trebuie efectuată cu hota oprită.

Acest indicator est în mod normal dezactivat; apăsai  mențineți apăsată tasta

pentru a activa funcția: tasta se iluminează cu lumină fixă.

Pentru a dezactiva funcția, apăsai  mențineți apăsată

tasta  : tasta se iluminează cu lumină clipitoare.

Funcționare automată (senzor), conexiune cu SNAP®

Atenție! Buna funcționare a hotei va depinde de "**Reglarea parametrilor pentru Funcționare automată** " (vezi paragraful aferent)

Funcționare automată (senzor)

Apăsați tasta  (tasta se aprinde în alb).

Hota va porni la viteza cea mai adecvată, în funcție de gazele detectate de senzorul cu care hota este dotată.

Funcționarea automată a hotei cu SNAP®

Apăsai tasta  (tasto se aprinde în oranj pentru a indica faptul ca hota poate funcționa automat cu SNAP®).

Notă: SNAP® este o unitate de aspirație auxiliară care poate funcționa împreună cu hota. Pentru informații suplimentare, consultați manualul furnizat cu SNAP®

Reglarea parametrilor pentru Funcționarea automată

Notă: Toate operațiile de calibrare, selecție, control și conexiune logică descrise mai jos sunt posibile cu hota oprită (OFF).

Reglarea parametrilor se face în mod regulat și automat de fiecare dată când hota este reconectată la rețeaua electrică (de ex: la prima instalare sau după o pană de curent) sau manual.

Reglarea manuală

A se efectua atunci când observați o funcționare nesatisfăcătoare a modului automat și trebuie efectuată atunci când în bucătărie persistă condiții normale de mediu.





Reglarea manuală include:

- Calibrarea hotei;
- Selectarea plitei de gătit (gaz - inducție sau electric).
- Conexiunea logică între hotă și SNAP® (în cazul în care aveți SNAP®).

Calibrarea hotei

Apăsând și menținând apăsată tasta  , tasta clipește pentru a indica faptul că a început calibrarea, procesul de calibrare va dura circa 5 minute.

Selectarea plitei de gătit (gaz - inducție sau electric)

Apăsând și menținând apăsată simultan tasta  și  , tastele  ,  și  încep să clipească pentru 5 secunde.

In acest interval, apăsați:

tasta  în cazul plitei de gătit pe gaz

tasta  în cazul plitei de gătit electrice

tasta  în cazul plitei de gătit cu inducție

Tasta selectată rămâne aprinsă pentru a indica faptul că a avut loc selectarea, 10 secunde tasta clipește scurt pentru a indica faptul că selecția a fost înregistrată.

Conexiunea logică între hota și SNAP® (în cazul în care aveți SNAP®).

Conexiunea logică între hota și SNAP® este automată. Nu este necesar să efectuați nici un reglaj.

Telecomandă

Atenție! Unele funcții ale acestei telecomenzi pot fi activate numai pentru anumite modele de hote.

Programare telecomandă:

Apăsați și țineți apăsat **T2** și **T5** în primul minut de alimentare a hotei. Programarea efectuată cu succes va fi vizibilă pe hotă.

Descrierea funcțiilor telecomenzii

- T1. Tasta OFF
- T2. Tastă ON/OFF și reglare intensitate lumină difuză.
- T3. Tastă de control a vitezei (puterii) de aspirație:
- T4. Tasta ON/OFF lumină plită
- T5. Tasta ON/OFF oprire întârziată hotă
- T6. Tasta ON/OFF senzor.
- T7. Tasta reset semnalizare saturație filtre.
- L3. Led funcționare telecomandă

Notă: atingeți tastele și apăsați ușor pentru a selecta funcțiile disponibile.

- T1. Tasta OFF
Apăsați pentru a opri hota
- T2. Tastă ON/OFF și reglare intensitate lumină difuză
Apăsați scurt pentru a aprinde sau a stinge lumina difuză
Apăsați mai mult timp pentru a regla intensitatea.
Notă: Iluminarea difuză este disponibilă numai pentru anumite modele.
- T3. Tastă de control a vitezei (puterii) de aspirație
Atingeți tasta pornind din orice poziție și efectuați o mișcare rotativă în sensul acelor de ceasornic sau în sens invers acelor de ceasornic pentru a mări sau reduce viteza de aspirație.
Tasta este împărțită în mai multe sectoare; pentru a alege viteza dorită apăsați direct în sectorul corespunzător, conform indicațiilor:
T3a: Viteză 1 (viteză redusă de aspirație)
T3b: Viteză 2 (viteză medie de aspirație)
T3c: Viteză 3 (viteză mare de aspirație)
T3d: Viteză 4 (viteză intensivă de aspirație)
- T4. Tasta ON/OFF lumină plită
Apăsați pentru a aprinde sau a stinge lumina pentru iluminarea plitei.
- T5. Tasta ON/OFF oprire întârziată hotă.
Apăsați pentru a programa oprirea întârziată a hotei în funcție de viteză (puterea) de aspirație activă în acel moment:
Viteză 1 (viteză redusă de aspirație): 20 de minute
Viteză 2 (viteză medie de aspirație): 15 minute
Viteză 3 (viteză mare de aspirație): 10 minute
- T6. Tasta ON/OFF senzor.
Apăsați timp îndelungat pentru a activa/dezactiva modalitatea de funcționare cu senzor care prevede gestionarea aspirației în mod automat.
Notă: Senzorul este disponibil numai pentru anumite modele.
- T7. Tasta reset semnalizare saturație filtre.

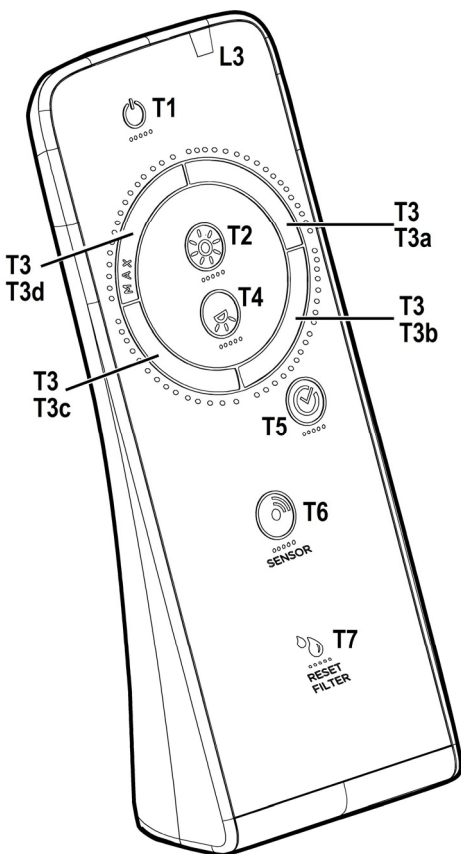

Întreținerea telecomenzii

Curățarea telecomenzii:

Telecomanda trebuie să fie curățată cu o cârpă moale umezită cu detergenți lichizi neutri. Evitați folosirea produselor pe bază de abrazivi.

Schimbarea bateriei:

- Deschideți compartimentul bateriei.
- Înlocuiți bateriile uzate cu 3 baterii noi de 1,5 V tip AAA. La introducerea noii baterii respectați polaritatea indicată în compartimentul acesteia!
- Închideți capacul posterior al telecomenzii.

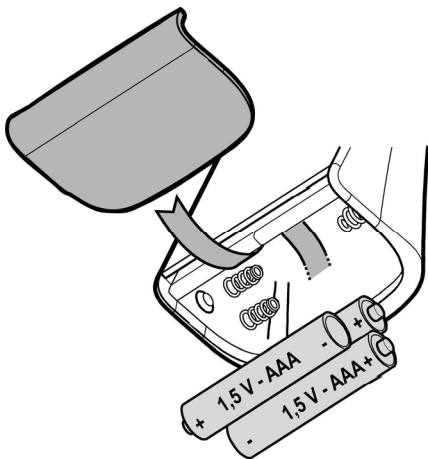

Colectarea bateriilor

Colectarea bateriilor trebuie să se facă în conformitate cu toate normativele și legile naționale în vigoare. Bateriile uzate nu trebuie aruncate la deșeurile menajere.

Bateriile uzate trebuie să fie colectate în mod sigur și separat. Pentru informații ulterioare privind protecția mediului, referitoare la reciclarea sau colectarea bateriilor contactați centrele specializate în colectarea selectivă.

Întreținerea

Curățarea

Pentru curățarea folosiți **EXCLUSIV** un material umezit cu detergenți lichizi neutri. **NU UTILIZAȚI UNELTE SAU INSTRUMENTE PENTRU CURĂȚARE!** Evitați folosirea produselor pe bază de abrazivi **NU FOLOSIȚI ALCOOL!**

Filtru anti-grăsime

Fig. 29-30-32-34-35

Captează particulele de grăsime care apar în timpul pregătirii alimentelor.

Trebuie să fie curățat o dată pe lună (sau când sistemul de semnalare a saturației filtrelor – dacă modelul dvs. este prevăzut – indică această necesitate), cu detergenți neabrazivi, manual sau utilizând mașina de spălat vase, la temperaturi scăzute și folosind un program scurt.

Filtrul metalic anti-grăsime, spălat cu mașina de spălat vase se poate decolora, dar nu-și va pierde caracteristicile de filtrare. Pentru demontarea filtrului trageți mânerul de prindere cu resort.

Filtru de cărbune (numai pentru versiunea filtrantă)

Fig. 33

Reține mirosurile neplăcute, derivate în urma procesului de coacere.

Filtrul de cărbune trebuie să fie spălat la fiecare 2 luni (sau când sistemul de semnalare a saturației filtrelor – dacă modelul dvs. este prevăzut – indică această necesitate) în apă caldă și detergenți specifici sau în mașina de spălat vase la 65°C (în cazul în care îl spălați folosind mașina de spălat, executați un program de spălare complet fără a introduce alte vase).

Înlăturați excesul de apă, fără să deteriorați filtrul după care introduceți-l în cuptor pentru aproximativ 10 minute la 100 °C, pentru a-l usca complet.

Înlocuiți buretele la fiecare 3 ani sau de fiecare dată când acesta se deteriorează.

Înlocuirea becurilor

Hota este dotată cu un sistem de iluminare bazat pe tehnologia LED.

LEDURILE garantează o iluminare optimă, o durată de până la 10 ori mai mare față de becurile tradiționale și permit economisirea a 90% de energia electrică.

Pentru înlocuire adresați-vă serviciului de asistență tehnică.

Изделие хозяйственно-бытового назначения.

Производитель снимает с себя всякую ответственность за неполадки, ущерб или пожар, которые возникли при использовании прибора вследствие несоблюдения инструкций, приведенных в данном руководстве. Вытяжка служит для всасывания дыма и пара при приготовлении пищи и предназначена только для бытового использования.

Вытяжка может иметь дизайн, отличающийся от вытяжки показанной на рисунках данного руководства, тем не менее, руководство по эксплуатации, техническое обслуживание и установка остаются те же.

! Очень важно сохранить эту инструкцию, чтобы можно было обратиться к ней в любой момент. Если изделие продается, передается или переносится обеспечить, чтобы инструкция всегда была с ним.

! Внимательно прочитайте инструкцию. В ней находится важная информация по установке, эксплуатации и безопасности.

! Запрещается выполнять изменения в электрической или механической части изделия или в трубах рассеивания.

! Перед началом установки оборудования убедитесь в целостности и сохранности всех компонентов. При наличии любых повреждений обратитесь к поставщику и ни в коем случае не начинайте монтаж оборудования.

Примечание: принадлежности, обозначенные знаком “(*)” поставляются по спецзапросу только к некоторым моделям или в случае необходимости в закупке деталей, которые не были поставлены.

Внимание!

Перед началом какой либо операции по чистке или обслуживанию, отключить вытяжку от электрической сети вынимая вилку из розетки или отключая общий выключатель помещения. Для всех операций по установке и обслуживанию использовать рабочие рукавицы.

Прибор может быть использован детьми не младшими 8 лет и особами со сниженными физическими, сенсорными или умственными способностями, или же с недостаточным опытом ясли

находятся под контролем, или если были обучены использовать прибор в безопасный способ и если понимают связанные с этим опасности.

Дети должны быть под контролем и не должны играть с прибором.

Операции по чистке и обслуживанию не должны проводиться детьми без надзора

Помещение должно иметь достаточную вентиляцию, когда кухонная вытяжка используется одновременно с другими приборами что работает газе или других топливах.

Вытяжка должна часто быть чищена как внутри, так и с наружи (ХОТЯ БЫ ОДИН РАЗ В МЕСЯЦ), додерживаться того, что указано в инструкциях по обслуживанию.

Не соблюдение норм чистки вытяжки и замены и чистки фильтров увеличивает риск загорания.

Строго запрещено приготовление еды на открытом огне под вытяжкой.

Использование открытого пламени наносит ущерб фильтрам и может привести к загораниям, поэтому должно избегаться в любом случаи.

Жаренье должно проводиться под надзором чтобы избежать, что раскалённое подсолнечное масло загорится.

ВНИМАНИЕ: Когда варочная поверхность работает, доступные части вытяжки могут нагреваться.

Для замены лампочки освещения использовать только тип лампочки указанный в разделе обслуживания/замены лампочки этого руководства.

Внимание! Не подключать прибор до электрической сети до тех пор, пока установка полностью не закончена.

То что касается технических мер и мер безопасности в применения до сброса паров строго додерживаться того что предусматривается по нормам локальных компетентных органов.

Всасываемый воздух не должен быть выпускаться в

трубу, используемую для выбросов дымов приборами, что работают на газе или других топливах.

Не использовать или оставлять вытяжку без лампочек правильно установленных с риском получить удар электрическим током.

Никогда не использовать вытяжку без правильно установленной решётки!

Вытяжка НИКОГДА не должна использоваться, как опорная поверхность, если только не указано.

Использовать только винты для фиксирования в комплекте с продуктом для установки или, если нет в комплекте, приобрести винты правильного типа. Использовать правильную длину винтов что указана в руководстве по установке. В случае сомнений, проконсультироваться в авторизованном центре по обслуживанию или с квалифицированным персоналом.

ВНИМАНИЕ! Не установка соответствующих винтов и приспособлений для фиксирования в соответствии с этими инструкциями может привести к рискам электрического происхождения.

Данное изделие промаркировано в соответствии с Европейской директивой 2012/19/ЕС по утилизации электрического и электронного оборудования (WEEE).

Обеспечив правильную утилизацию данного изделия, Вы сможете предотвратить потенциальные негативные последствия для окружающей среды и здоровья человека.



Символ  на самом изделии или сопроводительной документации указывает, что при утилизации данного изделия с ним нельзя обращаться как с обычными бытовыми отходами. Вместо этого, его следует сдавать в соответствующий пункт приемки электрического и электронного оборудования для последующей утилизации.

Сдача на слом должна производиться в соответствии с местными правилами по утилизации отходов.

За более подробной информацией о правилах обращения с такими изделиями, их утилизации и переработки обращайтесь в местные органы власти, в службу по утилизации отходов или в магазин, в котором Вы приобрели данное изделие.

Устройство разработано, испытано и изготовлено в соответствии с:

• Безопасность: EN/IEC 60335-1; EN/IEC 60335-2-31, EN/IEC 62233.

• Эксплуатационные характеристики: EN/IEC 61591; ISO 5167-1; ISO 5167-3; ISO 5168; EN/IEC 60704-1; EN/IEC 60704-2-13; EN/IEC 60704-3; ISO 3741; EN 50564; IEC 62301.

• EMC: EN 55014-1; CISPR 14-1; EN 55014-2; CISPR 14-2; EN/IEC 61000-3-2; EN/IEC 61000-3-3. Предложения для правильного использования в целях снижения воздействия на окружающую среду: Включите вытяжной колпак на минимальной скорости, когда начинаете готовить, и оставьте его работать в течение нескольких минут после того, как закончите готовить. Увеличьте

скорость только в случае большого количества дыма и пара, и прибегайте к использованию повышенных скоростей только в экстремальных ситуациях. Заменяйте угольный фильтр(ы), когда это необходимо, для поддержания хорошей эффективности уменьшения запахов. Очищайте жировой/ые фильтр(ы), когда это необходимо, для поддержания хорошей эффективности жирового фильтра. Используйте максимальный диаметр системы воздуховодов, указанный в данном руководстве, для оптимизации эффективности и минимизации уровня шума.

Пользование

Вытяжка сконструирована для работы в режиме отвода воздуха наружу или рециркуляции воздуха.



Исполнение с отводом воздуха

В этом режиме испарения выводятся наружу через гибкий трубопровод, подсоединенный к соединительному кольцу.

Диаметр выводной трубы должен соответствовать диаметру соединительного кольца.

Внимание! Выводная труба не входит в комплект и должна быть приобретена отдельно.

вытяжка снабжена угольным фильтром, то уберите его Подсоединить вытяжку к выводной трубе с диаметром соответствующим отверстию выхода воздуха (соединительный фланец).

Установка труб с меньшим диаметром даст уменьшение мощности всасывания воздуха и резкое увеличение уровня шума.

Производитель снимает с себя всякую ответственность по отношению выше сказанного.

! Использовать трубу с минимально необходимой длиной.

! Использовать трубу с наименьшим количеством изгибов (максимальный угол изгиба: 90°).

! Избегать резкого изменения сечения трубы.



Исполнение в режиме рециркуляции

Должен использоваться угольный фильтр, имеющийся в наличии у вашего дистрибутора. Втягиваемый воздух обезжиривается и дезодорируется перед тем, как вновь возвращается в помещение через верхнюю решетку.

Установка

Расстояние нижней грани вытяжки над опорной плоскостью под сосуды на кухонной плите должно быть не менее 50см – для электрических плит, и не менее 65см для газовых или комбинированных плит.

Если в инструкциях по установке газовой плиты оговорено большее расстояние, то учтите это.



Электрическое соединение

Напряжение сети должно соответствовать напряжению, указанному на табличке технических данных, которая размещена внутри прибора. Если вытяжка снабжена вилок, подключите вытяжку к штепсельному разъему. Он должен отвечать действующим правилам и быть расположен в легкодоступном месте. Включить в розетку можно после установки. Если же вытяжка не снабжена вилок (прямое подключения к сети), или штепсельный разъем не расположен в доступном месте, также и после установки, то используйте надлежащий двухполюсный выключатель, обеспечивающий полное размыкание сети при возникновении условий перенапряжения 3-ей категории, в соответствии с инструкциями по установке.

Внимание! прежде чем подключить к сети питания электрическую систему вытяжки и проверить исправное функционирование ее убедитесь в том, что кабель питания правильно смонтирован.

Вытяжка имеет специальный кабель электропитания; в случае повреждения кабеля, необходимо заказать его в службе по техническому обслуживанию.

Установка

Перед началом монтажа:

- Проверьте, чтобы размеры приобретенного Вами изделия подходили к выбранному месту его монтажа.
- Снимите угольный фильтр/ы, если они имеются (смотрите также соответствующий раздел). Фильтр/ы устанавливаются обратно, только если Вы хотите использовать вытяжку в режиме рециркуляции.
- Проверьте, чтобы внутри вытяжки не оставалось предметов, помещенных туда на время ее транспортировки (например, пакетиков с шурупами, листов гарантии и т.д.), если они имеются, выньте их и сохраните.

Устройство отличается большим весом; для его переноски и установки требуется не менее двух человек.

Функционирование

Для некоторых моделей имеется в наличии пульт управления, как дополнительный набор, на котором можно контролировать основные функции вытяжки.

Проверять у розничным продавцом или авторизованным центром по технической поддержке пригодность вашей модели.

Панель контроля с 7 кнопками

Чтобы выбрать функции вытяжки достаточно коснуться команд.



Автоматическая работа (сенсор), соединение с SNAP®



Кнопка ВКЛ/ВЫКЛ свет

Нажать на короткое время, чтобы включить и выключить освещение поверхности для варки.

Нажать на продолжительное время для регулировки цветового тона света (только для некоторых моделей).



Кнопка выбора скорости (мощность всасывания) интенсивная –

продолжительность 5 минут, после чего возвратится к скорости (мощность всасывания) средняя или выключится, если активировано замедленное выключение вытяжки (только при помощи пульта).

Кнопка мигает в обоих случаях, указывая выдержку времени скорости.



Кнопка выбора скорости (мощности всасывания) высокая.

Кнопка мигает если активировано замедленное выключение вытяжки (только при помощи пульта).



Кнопка выбора скорости (мощность всасывания) средняя -

Кнопка мигает если активировано замедленное выключение вытяжки (только при помощи пульта).



Кнопка выбора скорости (мощность всасывания) низкая – когда мигает, указывает необходимость промыть жировые фильтры.

Кнопка мигает если активировано замедленное выключение вытяжки (только при помощи пульта).



Кнопка ВЫКЛ мотор (stand by)

Индикаторы насыщения фильтров

Через регулярные интервалы вытяжка подает сигнал о необходимости проведения обслуживания фильтров.



Кнопка включённая фиксированным светом: провести обслуживание жировых фильтров.



Кнопка включённая мигающим светом: провести обслуживание фильтра активированного угля.

Примечание: Сигнал насыщения фильтров отображается в течение первой минуты после выключения вытяжки, на протяжении этого времени необходимо выполнить сброс индикаторов насыщения.

Сброс индикаторов насыщения фильтров:

Нажать и удерживать кнопку



Активация индикатора насыщения фильтра активированного угля

Примечание: эта операция должна быть проведена при выключенной вытяжке.

Этот индикатор, как правило, выключен, нажать

кнопку и удерживать ее, чтобы активировать функцию: кнопка засветится фиксированным светом.

Чтобы отключить функцию, нажать кнопку и удерживать ее: кнопка засветится мигающим светом.

Автоматическая работа (сенсор), соединение с SNAP®

Внимание! Хорошая работа вытяжки будет зависеть от **"Настройки параметров автоматического функционирования"** (смотри соответствующий параграф)

Автоматическое функционирование (датчик)

Нажать кнопку (центральный светодиод включится белым светом).

Вытяжка включится на наиболее подходящую скорость в зависимости от паров варки, обнаруженных датчиком, установленным на вытяжке.

Автоматическое функционирование вытяжки с SNAP®



Нажать кнопку (светодиоды включатся

оранжевым светом) указывает, что вытяжка в состоянии работать автоматически с SNAP®



Примечание: SNAP® - это вспомогательный блок всасывания в состоянии работать вместе с вытяжкой. Дополнительная информация приведена в руководстве, прилагаемом к поставляемому устройству SNAP®

Автоматическое функционирование вытяжки вместе с поверхностью для варки Elica

Поведение вытяжки будет зависеть также от использования поверхности для варки Elica.

Нажать кнопку  (светодиоды  включатся белым светом) указывая, что вытяжка в состоянии работать автоматически с поверхностью для варки Elica, поэтому поведение вытяжки будет зависеть от использования поверхности для варки Elica.

Автоматическое функционирование вытяжки с SNAP® и варочной поверхностью Elica

Нажать кнопку  (светодиоды  включатся оранжевым светом) указывая, что вытяжка в состоянии работать автоматически с поверхностью для варки и с SNAP®

Настройка параметров для автоматического функционирования

Примечание: Все операции по калибровке, выбору, регулировке и логическому соединению, описанные ниже, возможны при выключенной вытяжке (ВыКП). Регулировка параметров происходит, как правило, **автоматически** каждый раз при подключении вытяжки к электрической сети (напр.: при первой установке или после аварийного отключения электропитания) или **вручную**.

Ручная регулировка

Выполняется при неудовлетворительной работе автоматического функционирования и при обычных условиях на кухне.





Ручная регулировка предусматривает:

- *Калибровка вытяжки:*
- Выбор поверхности варки (газовая, индукционная или электрическая плита)
- Логическое соединение между вытяжкой и SNAP® (если имеется SNAP®).

Калибровка вытяжки

Нажать и удерживать кнопку , все светодиоды кнопок мигают и указывают, что началась калибровка, процесс калибровки будет длиться приблизительно 5 минут.

Выбор поверхности варки (газовая, индукционная или электрическая плита)

Нажать и удерживать одновременно кнопки   : кнопки   и  начнут мигать на протяжении 5 секунд.

На протяжении этого времени нажать:

кнопку  в случае газовой варочной поверхности

кнопку  в случае электрической варочной поверхности

кнопку  в случае индуктивной варочной поверхности.

Выбранная кнопка останется включённой, указывая на сделанный выбор, через 10 секунд кнопка начинает быстро мигать, что свидетельствует о регистрации сделанного выбора.

Логическое соединение между вытяжкой и SNAP® (если имеется SNAP®).

Соединение между вытяжкой и SNAP® автоматическое. Нет необходимости проводить установку.

Панель контроля с 6 кнопками



Автоматическая работа (сенсор) и соединение с SNAP®



Кнопка ВКЛ/ВЫКЛ свет

Нажать на короткое время, чтобы включить и выключить освещение кухонной плиты.

Нажать на длительное время, чтобы регулировать тональность света.



Кнопка выбора высокой скорости (мощности всасывания):
- первое нажатие

Кнопка выбора интенсивной скорости (мощности всасывания):
- второе нажатие

Интенсивная скорость (мощность всасывания) длится 5 минут, после чего возвратится на **средней** скорость (мощность всасывания); кнопка мигает.

Примечание: нажимая заново, возвращаемся на высокую скорость (мощность всасывания).



Кнопка выбора средней скорости (мощности всасывания)



Кнопка выбора низкой скорости (мощности всасывания) – когда мигает, указывает необходимость помыть жировой фильтр.



Кнопка ВЫКЛ мотор (stand by)

Индикаторы насыщения фильтров

С регулярным интервалом вытяжка сигнализирует необходимость провести обслуживание фильтров.



Кнопка  включена фиксированным светом: провести обслуживание жирового фильтра.



Кнопка  включена мигающим светом: провести обслуживание фильтра активированного угля.

Примечание: сигнализация насыщения фильтров видна на протяжении первой минуты после

выключение вытяжки, на протяжении этого времени необходимо провести reset индикаторов насыщения.

Reset индикаторов насыщения фильтров:



Нажать на длительное время кнопку

Активация индикатора насыщения фильтра активированного угля

Примечание: эта операция должна быть проведена при выключенной вытяжке.

Этот индикатор, как правило, отключен, нажать



кнопку  на длительное время, чтобы активировать функцию: кнопка засветится фиксированным светом.



Чтобы отключить функцию, нажать кнопку  на длительное время: кнопка засветится мигающим светом.

Автоматическая работа (сенсор), соединение с SNAP®
Внимание! Хорошая работа вытяжки будет зависеть от **"Регулировка параметров для Автоматической работы"** (смотри относительный параграф)

Автоматическая работа (сенсор)



Нажать кнопку  (кнопка засветиться белым светом).

Вытяжка включится на наиболее подходящую скорость в зависимости от дымов варки, которые будут указаны сенсором, который установлен на вытяжке.

Автоматическая работа вытяжки с SNAP®



Нажать кнопку  (кнопка включится оранжевым светом и будет указывать, что вытяжка в состоянии автоматической работы с SNAP®).

Примечание: SNAP® - это вспомогательный всасывающий блок в состоянии работать вместе с вытяжкой. За дополнительной информацией обращаться к инструкциям предоставленным вместе с SNAP®

Регулировка параметров для Автоматической работы

Примечание: все операции калибровки, выбора, регулировки и логического соединения описанные ниже возможны провести при выключенной вытяжке (ВЫКЛ).

Регулировка параметров произойдет **автоматически** каждый раз, когда вытяжка будет повторно подсоединена к электрической сети (на прим.: при первой установке или после blackout) или **вручную**.

Ручная регулировка

Проводить, когда не удовлетворены автоматической работой и должна проводиться, когда на кухне сохраняются нормальные условия среды.





Ручная регулировка предусматривает:

- Калибровка вытяжки:
- Выбор кухонной плиты (газ – индукция или электрическая).
- Логическое соединения между вытяжкой и **SNAP®** (если имеется в наличии **SNAP®**).

Калибровка вытяжки

Нажать на длительное время кнопку  , кнопка мигает указывая что калибровка началась, процесс калибровки будет происходить приблизительно 5 минут.

Выбор кухонной плиты (газ – индукция или электрическая)

Нажать одновременно на длительное время кнопки  и  : кнопки  ,  и  начнут мигать на протяжении 5 секунд.

На протяжении этого времени нажать:

кнопку  в случаи газовой кухонной плиты

кнопку  в случаи электрической кухонной плиты

кнопку  в случаи индуктивной кухонной плиты

Выбранная кнопка останется включенной, указывая проведенный выбор, после 10 секунд кнопка на короткое время начнет мигать и укажет, что сделанный выбор был зарегистрирован.

Логическое соединение между вытяжкой и **SNAP®** (если имеется **SNAP®**).

Соединение между вытяжкой и **SNAP®** автоматическое. Нет необходимости в проведении каких либо установок.

Дистанционный пульт

Внимание! Некоторые функции этого пульта управления активны только с отдельными моделями вытяжных зонтов.

Адресация дистанционного управления:

Держать нажатой **T2 + T5** в течении первой минуты питания вытяжки.
Успешное завершение адресации будет показано на вытяжке.

Описание функций пульта дистанционного управления

- T1.** Кнопка ВЫКЛ
- T2.** Кнопка ВКЛ/ВЫКЛ и настройка интенсивности мягкого освещения.
- T3.** Кнопка контроля скорости (мощности) всасывания:
- T4.** Кнопка ВКЛ/ВЫКЛ освещения варочной поверхности
- T5.** Кнопка ВКЛ/ВЫКЛ выключения вытяжки с задержкой
- T6.** Кнопка ВКЛ/ВЫКЛ датчика.
- T7.** Кнопка броса сигнала насыщения фильтров.
- L3.** Индикаторный светодиод работы дистанционного управления

Примечание. Слегка касаться кнопок для выбора доступных функций.

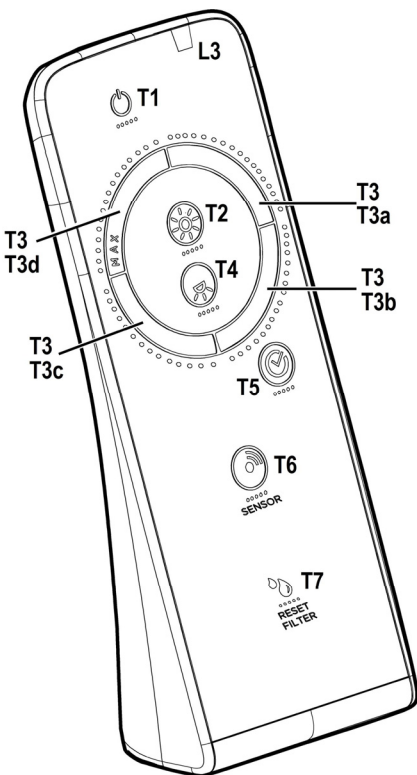

- T1.** Кнопка ВЫКЛ
Нажать, чтобы выключить вытяжку
- T2.** Кнопка ВКЛ/ВЫКЛ и настройка интенсивности мягкого освещения.
Быстро нажать, чтобы включить или выключить мягкий свет
Держать нажатой дольше, чтобы регулировать интенсивность
Примечание. Мягкое освещение доступно только на некоторых моделях.
- T3.** Кнопка контроля скорости (мощности) всасывания
Коснуться кнопки с любой позиции, выполняя вращательное движение по часовой или против часовой стрелки, чтобы увеличить или уменьшить скорость всасывания.
Кнопка разделена на несколько секций, можно выбрать требуемую скорость, нажимая непосредственно в секции, следующим образом:
T3a: Скорость 1 (низкое всасывание)
T3b: Скорость 2 (среднее всасывание)
T3c: Скорость 3 (высокое всасывание)
T3d: Скорость 4 (интенсивное всасывание)
- T4.** Кнопка ВКЛ/ВЫКЛ освещения варочной поверхности
Нажать чтобы включить или выключить лампочку для освещения варочной поверхности.
- T5.** Кнопка ВКЛ/ВЫКЛ выключения вытяжки с задержкой.
Нажать, чтобы запрограммировать выключение с задержкой, в зависимости от скорости (мощности) всасывания, подключенной в настоящий момент:
Скорость 1 (низкое всасывание): 20 минут
Скорость 2 (среднее всасывание): 15 минут
Скорость 3 (высокое всасывание): 10 минут
- T6.** Кнопка ВКЛ/ВЫКЛ датчика.
Держать долго нажатой чтобы подключить/отключить режим с датчиком, предусматривающий ручное управление всасывание.
Примечание. Датчик установлен только на некоторых моделях.
- T7.** Кнопка броса сигнала насыщения фильтров.

Уход за дистанционным управлением

Очистка блока дистанционного управления:

Очистите блок дистанционного управления мягкой тряпкой с помощью нейтрального моющего средства, лишённого абразивных веществ.

Замена батареи:

- Открыть отсек батарейки.
- Заменить разряженные батарейки на 3 новые п 1,5 Вольт типа AAA.
- При установке новой батарейки соблюдать полярность, указанную в отсеке батареек!
- Закройте полость под батарею.

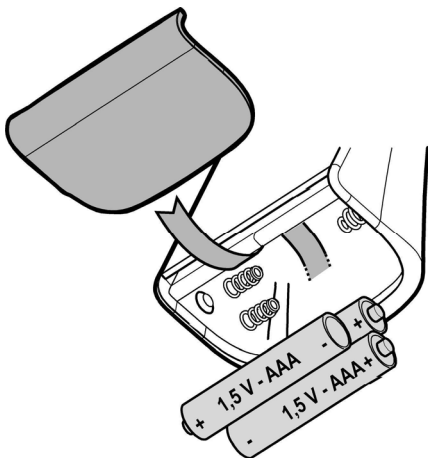

Утилизация батарей

Утилизация батарей должна осуществляться в соответствии со всеми правилами и местными законами. При этом способ утилизации должен быть надежен. Для большей информации относительно вопросов защиты среды, сдачи и утилизации батарей обращайтесь в компетентные службы по дифференцированной приемке отходов.

Уход

Очистка

Для чистки используйте **ТОЛЬКО** специальную тряпку, смоченную нейтральным жидким моющим средством. **НЕ ИСПОЛЬЗУЙТЕ НИКАКИЕ ИНСТРУМЕНТЫ ДЛЯ ОЧИСТКИ.** Не применяйте средства, содержащие абразивные материалы. **НЕ ПРИМЕНЯЙТЕ СПИРТ!**

Фильтры задержки жира

Рис. 29-30-32-34-35

Удерживает частицы жира, исходящие от плиты.

Фильтр следует чистить ежемесячно (или когда система индикации насыщения фильтров, если она имеется в Вашей модели, указывает на данную необходимость) неагрессивными моющими средствами, вручную или в посудомоечной машине при низкой температуре и экономичном цикле мытья.

При мытье в посудомоечной машине может иметь место некоторое обесцвечивание фильтра задержки жира, но его фильтрующая характеристика остается абсолютно неизменной.

Для снятия фильтра задержки жира потяните к себе подпружиненную ручку отцепления фильтра.

Угольный фильтр (только в режиме рециркуляции)

Рис. 33

Удаляет неприятные запахи кухни.

Угольный фильтр можно промывать через каждые два месяца, или каждый раз, когда система сигнализации насыщения фильтров (если имеющаяся у Вас модель снабжена ею) указывает на эту необходимость. Мойте фильтр в теплой воде с надлежащими моющими средствами или в посудомоечной машине при температуре 65°C (в последнем случае, выполните полный цикл мойки без посуды внутри машины).

Удалите избыточную воду осторожно, чтобы не повредить фильтр, после чего дайте фильтру окончательно сохнуть в сушилке в течение 10 минут при температуре 100°C.

Заменяйте фильтровальный элемент через каждые 3 года и каждый раз, когда обнаруживается повреждение полотна.

Замена ламп

Вытяжка оборудована освещением на светодиодах LED. Светодиоды обеспечивают оптимальное освещение, их срок службы в 10 раз превышает срок работы традиционных лампочек, и позволяют экономить 90% электроэнергии.

Для замены светодиодов обращаться в службу технического обслуживания.

Чітко дотримуватися приведених в даному керівництві інструкцій. Виробник знімає з себе всяку відповідальність за неполадки, збитки або пожегу, що може мати місце при використанні прибору внаслідок невиконання інструкцій, приведених в даному керівництві. Витяжний ковпак спроектований для всмоктування диму та пару, що утворюється під час приготування їжі та призначений лише для побутового використання.

Кухонна витяжка може мати дизайн, що відрізняється від витяжки зображеної на малюнках цієї інструкції але в будь-якому випадку інструкції з монтажу, технічному обслуговуванню та експлуатації залишаються без змін.

! Важливо зберегти ці інструкції для того, щоб можна було звернутися до них в будь-який час. У випадку продажу, передачі чи переїзду, переконайтеся в тому щоб інструкції були разом з виробом.

! Уважно прочитати інструкції: В них міститься важлива інформація з встановлення, використання та безпеки.

! Заборонено виконувати електричні чи механічні зміни у виробі чи у вивідних каналах.

! Перш ніж приступити до монтажу виробу перевірте чи всі компоненти не мають дефектів та не є пошкодженими. У протилежному випадку звертається в місце продажу та зупинити монтівання виробу.

Примітка: деталі, зазначені знаком "(*)" постачаються по спеціальному замовленню лише до деяких моделей, або у випадку необхідності в закупці деталей, які не були поставлені.

Попередження по безпеці

Перед початком будь-якої операції по очищенню або обслуговуванню, відключити витяжку від електричної сітки витягуючи вилку з розетки або відключаючи загальний вимкнатель приміщення. Для усіх операцій по установці та обслуговуванню використовувати робочі рукавиці.

Пристрій може використовуватися дітьми не молодшими 8 років та особами із зниженими фізичними, сенсорними або розумовими здібностями, або з недостатнім

досвідом якщо знаходяться під контролем, або були навчені використовувати пристрій в безпечній спосіб та якщо розуміють пов'язані з тим небезпеки.

Діти повинні бути під контролем і не повинні гратися з пристроєм.

Операції по чищенню та обслуговуванню не повинні проводитися дітьми без нагляду.

Приміщення повинно мати достатню вентиляцію коли витяжка використовується одночасно з іншими пристроями що працюють на газі або інших паливах.

Витяжка повинна часті бути очищеною як всередині так і на зовні (ХОЧА Б ОДИН РАЗ НА МІСЯЦЬ), дотримуватися в будь-якому випадку того, що вказується в інструкціях по обслуговуванню.

Не дотримання норм очищення та заміни і очищення фільтрів збільшує ймовірність ризику загоряння.

Суворо заборонено приготування їди на відкритому вогні під витяжкою.

Використання відкритого полум'я наносить збиток фільтрам і може призвести до загорання, тому потрібно уникати в будь-якому випадку.

Жарення повинно проводитися під наглядом щоб уникнути що розігріта олія загориться.

УВАГА: Коли поверхня варіння працює доступні частини можуть нагріватися.

Для заміни лампочки освітлення використовувати тільки тип лампочки вказаний в розділі обслуговування/заміна лампочки цього посібника.

Увага! Не підключати пристрій до електричної сітки до тих пір, поки не буде повністю закінчена установка.

Що стосується технічних мір та мір безпеки у використанні що відноситься до викидів парів, суворо дотримуватися норм місцевих компетентних органів.

Повітря що втягується, не повинно випускатися в трубу яка використовується для викиду димів пристроями що

працюють на газі та інших паливах.

Не використовувати або залишати витяжку без правильно встановлений лампочок з ризиком отримати удар електричним током.

Ніколи не використовувати витяжку без правильно встановленої решітки!

Витяжка НІКОЛИ не повинна використовуватися як опорна поверхня, якщо тільки не вказується.

Використовувати гвинти для фіксування в наборі з продуктом для установки, якщо немає в наборі, придбати гвинти правильного типу. Використовувати правильну довжину гвинтів яка вказується в посібнику по встановленню. У випадку сумнівів, консультуватися в авторизованому центрі або з кваліфікованим персоналом.

УВАГА! Не встановлювання відповідних гвинтів і пристроїв для фіксування у відповідності з цими інструкціями може привести до ризиків електричного походження.

Даний виріб промаркований відповідно до Європейської директиви 2012/19/ЕС, утилізація електричного і електронного обладнання (WEEE). Забезпечуючи вірну утилізацію цього виробу, Ви допоможете попередити потенційні негативні наслідки для оточуючого середовища і здоров'я людини, котрі могли б мати місце в протилежному випадку.



Символ  на самому виробі або на супроводжуючому його документі вказує, що при утилізації цього виробу з ним не можна поводитися як зі звичайними побутовими відходами. Він має здаватися у відповідний пункт прийому електричного і електронного обладнання для подальшої утилізації. Здавання на злам повинно виконуватися згідно з місцевими правилами по утилізації відходів. Для більше детальної інформації про правила поводження з такими виробами, їх утилізації і переробки звертайтеся в місцеві органи влади, в службу по утилізації відходів, або в магазин, в якому Ви придбали даний виріб.

Прилад спроектовано, випробувано і виготовлено згідно з:

• Безпека: EN/IEC 60335-1; EN/IEC 60335-2-31, EN/IEC 62233.

• Експлуатаційні якості: EN/IEC 61591; ISO 5167-1; ISO 5167-3; ISO 5168; EN/IEC 60704-1; EN/IEC 60704-2-13; EN/IEC 60704-3; ISO 3741; EN 50564; IEC 62301.

• EMC: EN 55014-1; CISPR 14-1; EN 55014-2; CISPR 14-2; EN/IEC 61000-3-2; EN/IEC 61000-3-3.

Поради для правильної експлуатації та для зниження впливу на середовище: Вмикайте витяжку на мінімальну швидкість перед початком приготування їжі, і залишайте її працювати на декілька хвилин після закінчення приготування. Збільшуйте швидкість тільки у разі великої кількості диму і пару та використовуйте наддув тільки у крайніх випадках. Для підтримання високої ефективності видалення запахів, за необхідності, виконуйте заміну вугільного(-их) фільтру(-ів). Для підтримання високої ефективності фільтру жирів, за необхідності, виконуйте чистку фільтру(-ів) жирів. Використовуйте максимальний діаметр системи повітроводів, що вказаний у інструкції для

оптимізації ефективності та мінімізації шуму.

Використання

Витяжка розроблена для роботи в режимі всмоктування, виводячи повітря назовні або в фільтруючому режимі з рециркуляцією повітря.



Режим відводу

Пари виводяться назовні через вивідну трубу закріплену до фланця з'єднання.

Діаметр вивідної труби повинен відповідати діаметру з'єднувального кільця.

Увага! Вивідна труба не постачається і тому необхідно її придбати окремо.

Якщо витяжний ковпак має вугільні фільтри, то їх треба зняти.

Під'єднати ковпак до настінної вивідної труби та вивідного отвору з однаковим діаметром виходу повітря (з'єднуючий фланець).

Використання настінних вивідних труб та отворів з меншим діаметром приведе до зменшення ефективності всмоктування та значне збільшення рівня шуму.

Тому ми знімаємо з себе всяку відповідальність по вищесказаному! Використати якомога короткий витяжний канал.

! Використати витяжний канал з якомога найменшою кількістю поворотів (максимальний кут повороту: 90°).

! Уникати різких змін площі перерізу витяжного каналу.



Режим рециркуляції

Втягнуте повітря знежирюється та очищується та знову повертається в приміщення. Для того, щоб використовувати ковпак у цьому режимі, необхідно встановити додаткову систему фільтрів з активованим вугіллям.

Інсталяція

Відстань нижньої від частини витяжки до посуду на кухонній плиті має бути не менше 50cm, у випадку електричних плит, та 65cm, у випадку газових та комбінованих плит.

Необхідно приймати до уваги відстані, якщо вказуються в інструкції з інсталяції газової плити.



Під'єднання до електромережі

Напруга в електромережі має відповідати вказаним характеристикам на етикетці, яка знаходиться всередині витяжки. Якщо в комплект входить вилка під'єднання в електромережу, то слід під'єднати витяжку до розетки, що відповідає існуючим нормам та знаходиться в доступному місці, що можна виконати й після інсталяції. Якщо ж вилка не входить в комплект (пряме під'єднання в

електромережу), або розетка не знаходиться в доступному місці, також і після інсталяції, то слід вмонтувати належний двох-полюсний вимикач, який забезпечить повне відключення від мережі в умовах перенапруги III категорії, в повній відповідності з правилами інсталяції.

Увага! перед тим як знову підключити витяжку до електромережі і перевірити правильність роботи, завжди контролюйте щоб шнур мережі був змонтований вірно.

Витяжний ковпак має спеціальний провід живлення; у випадку пошкодження проводу, замовте його у службі технічного обслуговування.

Інсталяція

Перед початком монтажу:

- Перевірте щоб розміри придбаного Вами виробу підходили до вибраного місця його монтажу.
- Зніміть вугільний фільтр/и якщо він/вони присутні (дивитись також відповідний розділ). Фільтр/и знову встановлюються якщо Ви хочете використовувати ковпак в режимі рециркуляції.
- Перевірити щоб всередині ковпака не залишалося предметів, поміщених туди на час його транспортування (наприклад, пакетиків з шурупами, листів гарантії і т.п.), якщо вони є, вийміть їх і збережіть.

Виріб має значну вагу, тому його переміщення й встановлення повинно виконуватися не менше як двома особами

Функціонування

Для деяких моделей мається в наявності пульт управління, як додатковий набір, на якому можна контролювати основні функції витяжки.

Перевіряти з роздрібним продавцем або авторизованим центром по технічному обслуговуванню придатність вашої моделі.

Панель контролю з 7 кнопками

Щоб вибрати функцію витяжки достатньо доторкнутися команд.



Автоматична робота (сенсор), з'єднання з SNAP®



Кнопка ВКЛ/ВИКЛ світло

Натиснути на короткий час щоб включити і виключити освітлення поверхні для варіння.

Натиснути на довгий час для регулювання колірному тону світла (лише для деяких моделей).



Кнопка вибору швидкості (потужності всмоктування) інтенсивна – тривалість 5 хвилин після чого повернеться до швидкості (потужності всмоктування) середньої або виключиться якщо активоване уповільнене виключення витяжки (тільки за допомогою пульта). Кнопка мигає в обох випадках вказуючи витримку часу швидкості.



Кнопка вибору швидкості (потужності всмоктування) висока
Кнопка мигає якщо активовано уповільнене виключення витяжки (тільки за допомогою пульта).



Кнопка вибору швидкості (потужності всмоктування) середня -
Кнопка мигає якщо активоване уповільнене виключення витяжки (тільки за допомогою пульта).



Кнопка вибору швидкості (потужності всмоктування) низка – коли мигає, вказує необхідність промивання жирових фільтрів.
Кнопка мигає якщо активоване уповільнене виключення витяжки (тільки за допомогою пульта).



Кнопка ВИКЛ мотор (stand by)

Індикатори насичення фільтрів

В регулярні інтервали витяжка сигналізує необхідність проведення обслуговування фільтрів.



Кнопка включена фіксованим світлом: провести обслуговування жирових фільтрів.



Кнопка включена мерехтливим світлом: провести обслуговування фільтру активованого вугілля.

Примітка: Сигнал насичення фільтру видно протягом першої хвилини після включення витяжки, протягом цього часу повинно бути проведено перезагрузку індикаторів насичення.

Перезагрузка індикаторів насичення фільтрів:



Натиснути на довгий час кнопку

Активация індикатора насичення фільтру активованого вугілля

Примітка: ця операція повинна бути проведена при виключеній витяжці.

Цей індикатор, як правило, виключений, натиснути



кнопку на довгий час щоб активувати функцію: кнопка засвітиться фіксованим світлом.



Щоб відключити функцію, натиснути кнопку на довгий час: кнопка засвітиться мерехтливим світлом.

Автоматична робота (сенсор), з'єднання з SNAP®

Увага! Хороша робота витяжки буде залежати від **"Регулювання параметрів автоматичної роботи"** (дивись відповідний параграф)

Автоматична робота (сенсор)



Натиснути кнопку (центральний LED увімкнеться білим світлом).



Витяжка включиться на більш відповідну швидкість в залежності від пару варіння, що вказує сенсор, яким наділена витяжка.

Автоматична робота витяжки з SNAP®



Натиснути кнопку (LED включиться оранжевим світлом) вказуючи, що витяжка в стані працювати автоматично з SNAP®





Примітка: SNAP® - це допоміжний блок всмоктування в стані працювати разом з витяжкою. За додатковою



інформацією звертатися до посібника, наданого разом з SNAP®

Автоматична робота витяжки разом з поверхнею для варіння Elica

Поведінка витяжки буде залежати також від використання поверхні для варіння Elica.

Натиснути кнопку  (LED  вклічиться білим світлом) вказуючи, що витяжка в стані працювати автоматично з поверхнею для варіння Elica, тому поведінка витяжки буде залежати від використання поверхні для варіння Elica..

Автоматична робота витяжки зі SNAP® і плитою Elica

Натиснути кнопку  (LED  вклічиться оранжевим світлом) вказуючи, що витяжка в стані працювати автоматично з поверхнею для варіння та з SNAP®

Регулювання параметрів для автоматичної роботи

Примітка: Всі операції з калібрування, вибору, регулюванню та логічному з'єднанню, описані нижче, можливі при вкліченій витяжці (ВИКЛ).

Регулювання параметрів відбувається, як правило, **автоматично** щоразу, як витяжка буде вклічена від електричної мережі (напр.: при першій установці чи після blackout) або **вручну**.

Ручне регулювання





Проводити, коли зауважується незадовільний результат Автоматичної роботи і проводиться, коли на кухні відновлюється нормальний стан середовища. Ручне регулювання передбачає:

- *Калібрування витяжки:*
- Вибір поверхні варіння(газової, індукційної чи електричної)..
- Логічне з'єднання між витяжкою та SNAP® (якщо є SNAP®).

Калібрування витяжки

Натиснути на довгий час кнопку , всі LED кнопки мигають і показують, що почався процес калібрування, який буде тривати приблизно протягом 5 хвилин.

Вибір поверхні варіння (газової, індукційної чи електричної).

Натиснути на довго одночасно кнопки  і  : кнопки ,  і  почнуть мигати протягом 5 секунд.

Протягом цього часу натиснути:

 кнопку у випадку поверхні для варіння на газі

 кнопку у випадку електричної поверхні для варіння

 кнопку у випадку індукційної поверхні для варіння.

Вибрана кнопка залишиться вкліченою, щоб показати цей вибір, після 10 секунд кнопка мигає короткий час, показуючи, що проведений вибір був зареєстрований.

Логічне з'єднання між витяжкою та SNAP® (якщо є SNAP®).

З'єднання між витяжкою та SNAP® автоматичне. Немає необхідності проводити установку.

Панель контролю з 6 кнопками



Автоматична робота (сенсор) і з'єднання з SNAP®



Кнопка ВКЛ/ВИКЛ світло

Натиснути на короткий час щоб включити і виключити освітлення кухонної плити.

Натиснути на довший час щоб регулювати тональність світла.



Кнопка вибору високої швидкості (потужності всмоктування):

- **перше** натиснення

Кнопка вибору інтенсивної швидкості (потужності всмоктування):

- **друге** натиснення

Інтенсивна швидкість (потужність всмоктування) триває 5 хвилин після чого повернеться на середньої швидкості (потужність всмоктування); кнопка мигає.

Примітка: натискаючи заново повертаємося на високу швидкості (потужність всмоктування).



Кнопка вибору середньої швидкості (потужності всмоктування)



Кнопка вибору низької швидкості (потужності всмоктування) – коли мигає вказує необхідність помити жировий фільтр.



Кнопка ВИКЛ мотор (stand by)

Індикатор насичення фільтрів

З регулярним інтервалом витяжка сигналізує необхідність провести обслуговування фільтрів.



Кнопка  включена фіксованим світлом: провести обслуговування жирового фільтру.



Кнопка  включена мигаючим світлом: провести обслуговування фільтру активованого вугілля.

Примітка: сигналізація насичення фільтрів видна на протязі першої хвилини після виключення витяжки, на

протязі цього часу необхідно провести reset індикаторів насичення.

Reset індикаторів насичення фільтрів:



Натиснути на довший час кнопку

Активація індикатору насичення фільтру активованого вугілля

Примітка: ця операція повинна бути проведена при виключеній витяжці.

Цей індикатор як правило виключений, натиснути



кнопку  на довший час щоб активувати функцію: кнопка засвітиться фіксованим світлом.



Щоб відключити функцію натиснути кнопку  на довший час: кнопка засвітиться мигаючим світлом.

Автоматична робота (сенсор), з'єднання з SNAP®

Увага! Гарна робота витяжки буде залежати від "**Регулювання параметрів для Автоматичної роботи**" (дивись відносний параграф)

Автоматична робота (сенсор)



Натиснути кнопку  (кнопка засвітиться білим світлом).

Витяжка включиться на найбільш відповідну швидкість в залежності від димів варіння, які будуть вказані сенсором, встановленим на витяжці.

Автоматична робота з SNAP®



Натиснути кнопку  (кнопка включиться оранжевим світлом і буде вказувати що витяжка знаходиться в стані автоматичної роботи з SNAP®).

Примітка: SNAP® - це допоміжний всмоктуючий блок що в стані працювати разом з витяжкою. За додатковою інформацією звертатися до посібника наданого разом з SNAP®

Регулювання параметрів для Автоматичної роботи

Примітка: всі операції калібрування, вибору, регулювання і логічного з'єднання описані нижче можна провести при виключеній витяжці (ВИКЛ).

Регулювання параметрів відбудеться **автоматично** кожний раз як витяжка буде повторно під'єднана до електричної мережі (наприк.: при першій установці або після blackout) або **вручну**.

Ручне регулювання

Проводити коли не задоволені автоматичною роботою і, повинна проводитися, коли на кухні зберігаються нормальні умови середовища.

Ручне регулювання передбачає:

- *Калібрування витяжки:*
- *Вибір кухонної плити (газ – індукція або електрична).*
- *Логічне з'єднання між витяжкою та SNAP® (якщо мається в наявності SNAP®).*

Калібрування витяжки

Натиснути на довший час кнопку  , кнопка мигає вказуючи що калібрування почалося, процес калібрування буде проходити приблизно 5 хвилин.

Вибір кухонної плити (газ – індукція або електрична)

Натиснути одночасно на довший час кнопки



почнуть мигати на протязі 5 секунд.

На протязі цього часу натиснути:

кнопку  у випадку газової кухонної плити

кнопку  у випадку електричної кухонної плити

кнопку  у випадку індуктивної кухонної плити

Вибрана кнопка залишиться включеною, вказуючи проведений вибір, після 10 секунд кнопка на короткий час почне мигати і покаже що зроблений вибір був зареєстрований.

Логічне з'єднання між витяжкою та SNAP® (якщо присутній SNAP®).

З'єднання між витяжкою та SNAP® автоматичне. Немає необхідності проводити які не будь установки.

Пульт дистанційного керування

Увага! Деякі функції цього пульта управління діють лише на певних моделях витяжки.

Сполучення пульта дистанційного керування

Натисніть і утримуйте **T2 + T5** протягом першої хвилини живлення витяжки. Успішне сполучення буде відображено на витяжці.

Опис функцій пульта дистанційного керування

- T1.** Кнопка OFF (ВИМКН.)
- T2.** Кнопка ON/OFF (ВВИМКН/ВИМКН) і регулювання інтенсивності м'якого світла
- T3.** Кнопка керування швидкістю (потужністю) всмоктування:
- T4.** Кнопка ON/OFF (ВВИМКН/ВИМКН) світло варильної поверхні
- T5.** Кнопка ON/OFF (ВВИМКН/ВИМКН) затримки вимкнення витяжки
- T6.** Кнопка ON/OFF (ВВИМКН/ВИМКН) датчика.
- T7.** Кнопка скидання сигналізації насиченості фільтрів.
- L3.** Світлодіодна лампа роботи пульта

Примітка: торкайтеся кнопок, легко натискаючи, для вибору доступних функцій.

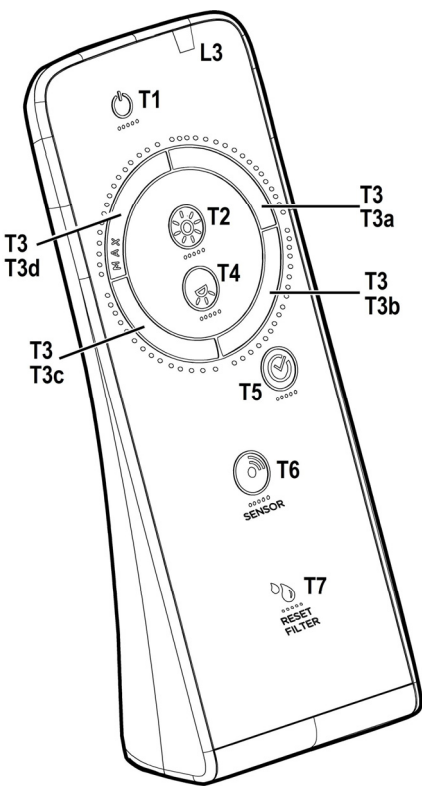

- T1.** Кнопка OFF (ВИМКН.)
Натисніть щоб вимкнути витяжку
- T2.** Кнопка ON/OFF (ВВИМКН/ВИМКН) і регулювання інтенсивності м'якого світла
Коротко натисніть щоб ввімкнути або вимкнути м'яке світло
Натисніть довше щоб відрегулювати інтенсивність світла.
Примітка: Підсвічування м'яким світлом доступне лише в певних моделях.
- T3.** Кнопка керування швидкістю (потужністю) всмоктування
Доторкніться до кнопки, починаючи з будь-якого положення, і виконайте обертальний рух за або проти часової стрілки, щоб збільшити або зменшити швидкість всмоктування.
Кнопка розділена на декілька секторів, можна обрати бажану швидкість, натискаючи прямо у відповідний сектор, наступним чином:
T3a: Швидкість 1 (слабке всмоктування)
T3b: Швидкість 2 (середнє всмоктування)
T3c: Швидкість 3 (сильне всмоктування)
T3d: Швидкість 4 (інтенсивне всмоктування)
- T4.** Кнопка ON/OFF (ВВИМКН/ВИМКН) світло варильної поверхні
Натисніть щоб ввімкнути або вимкнути світло підсвічування варильної поверхні.
- T5.** Кнопка ON/OFF (ВВИМКН/ВИМКН) затримки вимкнення витяжки.
Натисніть щоб запрограмувати затримку вимкнення витяжки на основі швидкості (потужності) всмоктування, що діє у той момент:
Швидкість 1 (слабке всмоктування): 20 хвилин
Швидкість 2 (середнє всмоктування): 15 хвилин
Швидкість 3 (сильне всмоктування): 10 хвилин
- T6.** Кнопка ON/OFF (ВВИМКН/ВИМКН) датчика.
Натисніть і утримуйте щоб активувати/деактивувати режим із датчиком, який передбачає автоматичне керування всмоктування.
Примітка: Датчик доступний лише в певних моделях.
- T7.** Кнопка скидання сигналізації насиченості фільтрів.

Обслуговування дистанційного управління

Чистка дистанційного управління:

Почистити дистанційне управління за допомогою вологої м'якої салфетки і миючого рідкого нейтрального засобу без абразивних речовин

Заміна батарей:

- Відкрийте відсік батарейок.
- Замініть виснажені батарейки 3-ма новими на 1,5 В, типу AAA.
Вставляючи нові батарейки, дотримуйтесь полярності, що вказана у відсіку батарейок!
- Закрити порожнину батареї.

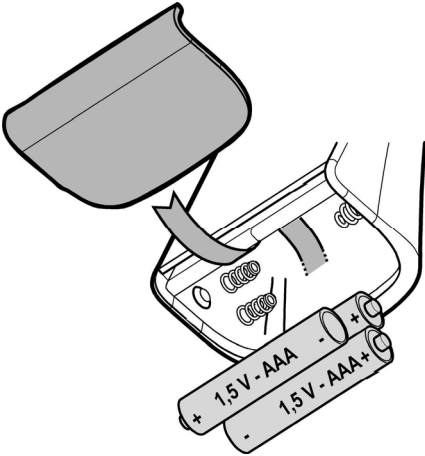

Викинення на сміття відпрацьованих батарей

Викинення на сміття відпрацьованих батарей повинно виконуватися згідно всіх національних нормативів і законів. Не викидати відпрацьовані батареї разом зі звичайними відходами.

Батареї мають бути надійно здані у відходи.

Для більш детальної інформації щодо аспектів захисту навколишнього середовища, повторного використання і викинення батарей звертайтесь до уповноважених по вилученню спеціальних відходів установ.

Догляд

Чистка

Для чистки використовуйте **ЛИШЕ** спеціальну серветку, намочену нейтральним рідким миючим засобом. **НЕ ВИКОРИСТОВУЙТЕ ЗАСОБІВ АБО ІНСТРУМЕНТІВ ДЛЯ ОЧИЩЕННЯ!**

Не використовуйте засоби що мають абразивні матеріали. **НЕ ВИКОРИСТОВУЙТЕ СПИРТ!**

Фільтр затримки жирів

Мал. 29-30-32-34-35

Затримує жирові сполучення, що виникають під час приготування їжі.

Повинен чиститися один раз в місяць (або коли система індикації переповнення фільтрів, якщо є у вашій моделі, вказує на дану необхідність), з використанням неагресивних миючих засобів вручну або в посудомийчій машині при низькій температурі і короткому циклі.

При митті в посудомийчій машині може мати місце деяке знебарвлення фільтру, проте його фільтруючі характеристики залишаються незмінними.

Для зняття фільтру затримки жиру потягніть на себе пружинну ручку відчеплення фільтру.

Вугільний фільтр (тільки в режимі рециркуляції)

Мал. 33

Вибирає неприємні запахи кухні.

Вугільний фільтр можна мити кожні два місяці (або коли система індикації переповнення фільтрів, якщо є у вашій моделі, вказує на дану необхідність) в теплій воді з відповідними миючими засобами або в посудомийчій машині при температурі 65°C (в останньому випадку, виконайте повний цикл миття без посуду всередині посудомийчої машини).

Злити надлишкову воду без пошкодження фільтру, після чого знову поставити його у духовку на 10 хв. при 100° для повного осушування.

Подушку міняти раз на три роки, або ж кожного разу, коли тканина виявляється пошкодженою.

Заміна Ламп

Витяжка обладнана системою освітлення на основі технології діодів (LED).

ДІОДИ забезпечують оптимальне освітлення, тривалість їх в 10 раз вища від звичайних лампочок та дають 90% економії електроенергії.

Щодо їх заміни звертайтеся до служби технічного обслуговування.

Дайындаушы аспапты пайдалану барысында бұл нұсқауда белгіленген қолдану шарттарын сақтамағанның кесірінен болған олқылық өрт пен зақым үшін жауап бермейді. Сорғыш тек қана үйде пайдалануға болатындай етіп жобаланған.

Қақпақ осы кітапшада көрсетілген суреттерден өзгеше болып көрінуі мүмкін. Дегенмен, қолдану, техникалық қызмет көрсету және орнату нұсқаулары бірдей болады.

! Кезкелген уақытта бұл нұсқаумен пайдалану үшін ақтаған маңызды. Бұйым сатылған, тапсырған немесе жойылған кезде ол онымен бірге қалғанына көз жеткізіңіз.

! Нұсқауды мұқият оқыңыз: онда бұйымды қондыру, пайдалану және қауыпсіздік жөнінде маңызды мәлімет бар.

! Бұйымның электрондық немесе механикалық конструкциясында немесе сорғыш вентиляциялық каналдарында ешқандай да өзгерістер жасамаңыз.

! Орнатуды орындамас бұрын берілген барлық құрамдастардың зақымдалмағанын тексеріңіз немесе орнатуды жалғастырмас бұрын делдалға хабарласыңыз.

Ескерту: "(*)" белгіленген бөлшектер қосымша аксессуар болып табылады және тек кейбір сатып алған үлгілерде ғана болады, немесе қамтамасыз етілмейді, онда бөлек алу қажет.

Нұсқаулар

Кез келген тазалау немесе техникалық қызмет көрсету жұмыстарын орындамас бұрын ашаны шығару немесе желілік қуат көзін ажырату арқылы сорғышты электр желісінен ажыратыңыз.

Орнату және техникалық қызмет көрсету жұмыстарын жүргізген кезде әрдайым жұмыс қолғабын киіңіз.

Бұл құрылғыны 8 жастағы және одан үлкен балалар, дене, сезу немесе ақыл-ой қабілеттері шектеулі тұлғалар немесе тәжірибесі мен білімі жоқ

тұлғалар оны қауіпсіз жолмен пайдалануға қатысты нұсқау алып, ықтимал қауіптерді ұғынған жағдайда және бақылауда болғанда пайдалана алады.

Балалардың басқару элементтерін өзгертуіне және құрылғымен ойнауына жол бермеу керек.

Тазалау және өз бетінше техникалық қызмет көрсету жұмыстарын балалардың бақылаусыз жүргізуіне болмайды.

Асүй сорғышы басқа газ жағу құрылғыларымен немесе басқа отындармен пайдаланылған кезде, құрылғы орнатылған бөлме жеткілікті түрде желдетілуі қажет.

Сорғышты ішінен де, сыртынан да жүйелі түрде (КЕМ ДЕГЕНДЕ АЙЫНА БІР РЕТ) тазалау керек, әрдайым техникалық қызмет көрсету нұсқаулығында берілген нұсқауларды орындаңыз.

Сорғыштың тазалау стандарттарын және сүзгілерді алмастыру және тазалау бойынша ережелерді ұстанбау нәтижесінде өрт туындауы мүмкін. Тамақты тікелей сорғыш астында жандыруға қатаң тыйым салынады.

Ашық жалынды пайдалану сүзгілер үшін зиян және өрт қаупін туындатуы мүмкін, сондықтан оған ешқашан жол бермеу керек.

Майдың шамадан тыс қызып немесе жанып кетпеуін қамтамасыз ету үшін, тамақты абайлап қуыру қажет.

САҚ БОЛЫҢЫЗ: Сорғыштың қолжетімді бөліктері тамақ дайындау құрылғылары пайдаланылған кезде қызып кетуі мүмкін.

Шамды ауыстыру үшін тек осы нұсқаулықтың «Техникалық қызмет көрсету/Шамдарды ауыстыру» бөлімінде көрсетілген шам түрін пайдаланыңыз.

ЕСКЕРТУ! Орнату толық аяқталмайынша құрылғыны электр желісіне қоспаңыз.

Будың шығуына қарсы қолданылатын техникалық және қауіпсіздік шараларын ескере отырып, жергілікті билік органдары бекіткен ережелерді мұқият орындау маңызды.

Осы құрылғының түтік арқылы бағыттау жүйесін газ немесе басқа отынды жағатын құрылғылардан шыққан буларды шығару сияқты басқа да мақсаттарда пайдаланылатын кез келген қолданыстағы желдету жүйесіне жалғау қажет. Электр тогының соғу қаупіне байланысты шамы дұрыс бекітілмеген сорғышты пайдаланбаңыз және қалдырмаңыз.

Торлары тиісті түрде бекітілмеген сорғышты ешқашан пайдаланбаңыз.

Арнайы көрсетілмейінше, сорғышты ЕШҚАШАН тірек беті ретінде пайдаланбаңыз.

Тек орнату үшін өніммен бірге берілген бекіту бұрандаларын пайдаланыңыз, егер берілмесе, бұранданың тиісті түрін сатып алыңыз.

Бұрандалардың орнату нұсқаулығында көрсетілген дұрыс ұзындығын пайдаланыңыз. Күмәндансаңыз, өкілетті қызмет көрсету бойынша жәрдем көрсету орталығына немесе тиісті маманданған тұлғаға хабарласыңыз.

ЕСКЕРТУ! Бұрандаларды немесе бекіту құрылғысын осы нұсқауларға сәйкес орнатпау электрлік қауіптерге әкелуі мүмкін.

Электрлік және электрондық аспаптарды қайта пайдаға асыру жөніндегі 2012/19/ЕС Европалық директивке (WEEE) сәйкес берілген өнім таңбаланды.

Берілген өнімді дұрыс қайта пайдаға асыруды қамтамасыз етумен, Сіз қоршаған ортаға және адам денсаулығына кері әсерін тигізу ді болдырмауға көмектесесіз.



Аспаптағы немесе жолдама құжаттағы  таңбасы берілген аспапты қайта пайдаға асыруда әдеттегі тұрмыстық қалдық ретінде игеруге болмайтынын көрсетеді. Оның орнына электрлік және электрондық аспаптарды қайта пайдаға асыруға арналған қабылдау пунктіне тапсыру керек.

Бұзуға тапсыру аспапты қайта пайдаға асыру жөніндегі

жергілікті ережелерге сәйкес шығарылуы тиіс.

Бұндай өнімдерді пайдалану, қайта пайдаға асыру ережелері жөнінде толық ақпаратты жергілікті әкімшілік орындарынан, қалдықтарды қайта пайдаға асыру қызметінен немесе берілген өнімді Сіз сатып алған дүкеннен ала аласыз.

Құрылғы келесілерге сай жобаланған, сыналған және жасап шығарылған:

• Қауіпсіздік: EN/IEC 60335-1; EN/IEC 60335-2-31, EN/IEC 62233.

• Өнімділік: EN/IEC 61591; ISO 5167-1; ISO 5167-3; ISO 5168; EN/IEC 60704-1; EN/IEC 60704-2-13; EN/IEC 60704-3; ISO 3741; EN 50564; IEC 62301.

• EMC: EN 55014-1; CISPR 14-1; EN 55014-2; CISPR 14-2; EN/IEC 61000-3-2; EN/IEC 61000-3-3.

Қоршаған ортаға әсерді азайту үшін дұрыс пайдалану туралы нұсқаулар:

Әзірлеуді бастағанда қақпақты ең аз жылдамдықпен қосыңыз және әзірлеу аяқталғаннан кейін біраз минут бойы жұмыс істетіңіз. Жылдамдықта тек түтіннің және будың үлкен мөлшері жағдайында арттырыңыз және күшейту жылдамдығын(қтарын) тек шекті жағдайларда пайдаланыңыз. Жақсы жағымсыз иісті азайту тиімділігін сақтау үшін қажет болғанда көмір сүзгісін(лерін) ауыстырыңыз. Жақсы май сүзгісі тиімділігін сақтау үшін қажет болғанда май сүзгісін(лерін) ауыстырыңыз. Тиімділікті оңтайландыру және шуды барынша азайту үшін осы нұсқаулықта көрсетілген өткізу жүйесінің ең үлкен диаметрін пайдаланыңыз.

Пайдалану

Сорғыш сыртқа ауа бұрғышы бар тарту желдеткіш ретінде, немесе ішкі қайта айналу сүзгісі ретінде пайдалануға арналған.



Түтін шығару құбырының нұсқасы

Бу сыртқа біріктіруші фланецке қосылған сорғыш құбыр арқылы шығарылады.

Сорғыш құбырдың диаметрі біріктіруші сақинаның диаметрімен теңдес болу керек.

Назар аударыңыз! Сорғыш құбыры сорғыш жинақтамасымен жеткізілмейді, оны бөлек сатып алу керек.

Сорғышты қабырғадағы сорғыш құбырлары мен ауа шығаратын тесіктердей, сол диаметрдегі тесіктерге қосыңыз (біріктіруші фланец).

Қабырғадағы сорғыш құбырлары мен кемдеу диаметрдегі тесікті пайдалану, соғу қуатын нашарлатып, гүрлідеуін күшейтеді.

! Қажетті минималды ұзындықтағы түтікті қолданыңыз.

! Барынша көп иілімі бар түтікті қолданыңыз (иілімнің максималды бұрышы: 90°).

! Түтіктің көлденең қимасында түбегейлі өзгерістерді болдырмаңыз.



Сүзгі нұсқасы

Ол үшін бір көмір сүгісі қажет, оны әдеттегі сатушылардан алуға болады.

Сүзгі шығарылған ауаны жоғарғы шығыс торы арқылы белмеге қайта жіберу алдыда оны май мен иістерден тазартады.

Қондыру

Сорғыштың төменгі қыры мен ыдыс астындағы тіреуіш жазықтығының ара қашықтығы электр плитасы үшін 50см, ал газ немесе біріктірілген плиталар үшін 65см ден кем болмауы тиіс.

Егер нұсқауда газ плитасын орнатуға артығырақ ара қашықтық белгіленген болса, оны ескеріңіз.



Электр қосулары

Желінің кернеуі аспаптың ішінде орналасқан тақтайшада белгіленген техникалық деректердей кернеуге сәйкес келуі керек. Егер сорғыш вилкамен жабдықталған болса, орнатылғаннан кейін де істеуге болатын, қол жетерлік жерде болуы тиіс, істеп тұрған ережелерге сәйкес алмалы-салмалы штепсельге сорғышты қосыңыз. Егер сорғыш вилкамен жабдықталмаған болса (желіге тура қосылу), немесе алмалы-салмалы штепсель орнатылғаннан кейін де қол жетерлік жерде болмаса, онда орнату нұсқауына сәйкес 3-дәрежедегі асқын кернеуді болдырмайтын және желінің толық ашылуын қамтамасыз ететін тиісті екіполюстік ажыратқышты пайдаланыңыз.

ЕСКЕРТУ! қорек желісіне сорғыштың электрлік жүйесін қосу алдында қорек кабелі дұрыс монтаждalғанына көз жеткізіңіз.

Суыру қалпағы арнайы нәр беруші сымжелімен жабдықталған. Сымжелі бұзылған жағдайда оны ауыстыру үшін тиісті қызмет көрсету орталықтарына барыңыз.

Бекіту

Орнатуды бастау алдында:

- Өнімнің өлшемі орнату орны үшін дұрыс екенін тексеріңіз.
- Белсенді көмір сүзгісін(лерін) (қамтылған болса) (басқа жерді қараңыз) алыңыз. Қақпақтың сүзгі нұсқасын пайдаланғыңыз келсе, оны/оларды алу керек.
- Ішінде бұрандалар, кепілдік картасы, т.б. сияқты бар сөмкелер сияқты қақпақ ішіндегі қосалқы құралдарды (сонда оңай тасымалдау үшін орналастырылған) тексеріңіз. Оларды алып, қауіпсіз орында сақтаңыз.

Ауыр зат; қақпақты ұстау және орнату үшін көмінде екі адам қажет.

Пайдалану

Аксессуарлар жинағы ретінде кейбір үлгілердің қашықтан басқару пульті бар, оның көмегімен сорғыштың негізгі функцияларын басқаруға болады.

Үлгінің үйлесімділігін/жарамдылығын өкілетті дилер немесе техникалық қызмет көрсету орталығы арқылы тексеріңіз.

7 түймесі бар басқару панелі

Сорғыштың функцияларын таңдау үшін жай ғана басқару элементтерін түртіңіз.



Автоматты жұмыс (датчик), SNAP® құралымен қосылым



Шамдарды қосу/өшіру түймесі
Конфорканың шамдарын қосу немесе өшіру үшін түймені басыңыз.
Жарықтықты (тек кейбір үлгілерде) реттеу үшін түймені ұзақ басыңыз



Қарқынды жылдамдықты (сору күші) таңдау түймесі – 5 минутқа созылады, содан кейін орташа жылдамдыққа (сору күші) оралады немесе сорғыштың кідірілген өшіру функциясы іске қосылған болса (тек қашықтан басқару пульті арқылы), сорғышты өшіреді.
Жылдамдық уақытын көрсету үшін, түйме екі жағдайда да жыпылықтайды.



Жоғары жылдамдықты (сору күші) таңдау түймесі.
Сорғыштың кідірілген өшіру функциясы іске қосылған (тек қашықтан басқару пульті арқылы) жағдайда түйме жыпылықтайды.



Орташа жылдамдықты (сору күші) таңдау түймесі
Сорғыштың кідірілген өшіру функциясы іске қосылған (тек қашықтан басқару пульті арқылы) жағдайда түйме жыпылықтайды.



Төмен жылдамдықты (сору күші) таңдау түймесі – жыпылықтаған кезде май сүзгісін жуу керек.
Сорғыштың кідірілген өшіру функциясы іске қосылған (тек қашықтан басқару пульті арқылы) жағдайда түйме жыпылықтайды.



Моторды өшіру түймесі (күту режимі)

Сүзгі қанықтығының индикаторлары

Жүйелі уақыт аралықтарында, сорғыш сүзгіге техникалық қызмет көрсету керектігі жайлы дыбыстық сигнал шығарады.



түймесінің тұрақты жанып тұруы: май сүзгісіне техникалық қызмет көрсетіңіз.



түймесінің жыпылықтауы: белсендірілген көмір сүзгісіне техникалық қызмет көрсетіңіз.

Ескертпе: Сүзгі қанықтығының сигналы сорғыш өшірілгеннен кейінгі бір минутта көрінеді; сол уақытта қанықтық индикаторларын қалпына келтіру қажет.

Сүзгінің қанықтық индикаторларын қалпына келтіру:





түймесін басып тұрыңыз

Қанықтық индикаторының белсендірілген көмір сүзгісін іске қосу

Ескертпе: осы әрекетті сорғыш өшірулі кезде орындау қажет.

Осы индикатор қалыпты түрде өшіріледі;



функцияны іске қосу үшін  түймесін басып тұрыңыз. түйме тұрақты түрде жанып тұрады.

Функцияны өшіру үшін,  түймесін басып тұрыңыз. түйме жыпылықтайды.

Автоматты жұмыс (датчик), SNAP® құралымен қосылым

Назар аударыңыз! Сорғыштың дұрыс жұмыс істеуі **«Автоматты жұмыс істеу параметрлерін орнатуға»** (арнайы бөлімді қараңыз) байланысты болады

Автоматты жұмыс (датчик)

 түймесін басыңыз.  түймесінің орталық жарық диоды ақ түспен жанады). Сорғыш датчигі арқылы анықталған ас түтініне байланысты сорғыш ең дұрыс жылдамдыққа ауысады.

SNAP® арқылы сорғыштың автоматты жұмысы

 түймесін басыңыз. (сорғыштың SNAP® құралымен жұмыс істей алатынын білдіру үшін

 түймесінің жарық диодтары сарғылт түспен жанады).

Ескертпе: SNAP® – бұл сорғышпен бірге жұмыс істей алатын қосымша соратын құрал болып табылады. Қосымша ақпарат алу үшін, SNAP® құралымен бірге берілген нұсқаулықты қараңыз

Сорғыштың Elica конфоркасымен автоматты жұмысы

Сондай-ақ, сорғыштың жұмыс істеуі Elica конфоркасының қолданысына байланысты болады.

 түймесін басыңыз. (Сорғыштың Elica конфоркасымен бірге автоматты түрде жұмыс

істей алатынын көрсету үшін  түймесінің жарық диодтары ақ түспен жанады), осылайша сорғыштың жұмыс істеуі Elica конфоркасының қолданысына байланысты болады.

Ескертпе: Сорғыштың конфоркамен автоматты жұмысы тек арнайы газ плитасының конфоркаларымен орындалады; қосымша мәліметтер алу үшін, өкілетті дилерге немесе техникалық қызмет көрсету орталығына хабарласыңыз.

Сорғыштың SNAP® құралы және Elica конфоркасымен бірге автоматты жұмысы

 түймесін басып тұрыңыз. (Сорғыштың конфоркамен және SNAP® құралымен автоматты түрде жұмыс істей алатынын көрсету

үшін  түймесінің жарық диодтары сарғылт түспен жанады).

Автоматты жұмыс істеу параметрлерін орнату

Ескертпе: Төменде сипатталған барлық калибрлеу, таңдау, орнату және логикалық қосылым операцияларын өшірулі сорғышпен (ӨШІРУЛІ) орындауға болады. Параметрлерді реттеу әрекеті жүйелі түрде сорғыш электр желісіне (мысалы, алғаш рет орнату кезінде немесе күңгірттенген соң) қайта қосылған сайын **автоматты** немесе **қолмен** орындалады.

Қолмен орнатылатын параметр

Автоматты жұмыс нашарлағанын байқағанда орындалуы керек және ас үй жағдайы қалыпты болғанда жүзеге асырылады.





Қолмен орнатылатын параметрге мыналар жатады:

- *Сорғышты калибрлеу*
- Конфорканы таңдау (газ, индукциялық немесе электрлік)
- Сорғыш пен SNAP® арасындағы логикалық қосылым (сорғышыңыз SNAP® құралымен жабдықталған болса).

Сорғышты калибрлеу

 түймесін басып тұрыңыз, сонда барлық жарық диодтары калибрлеудің басталғанын көрсету үшін жыпылықтайды; процесс шамамен 5 минутқа созылады.

Конфорканы таңдау (газ, индукциялық немесе электрлік)

 және  түймелерін бір уақытта басып тұрыңыз.  ,  және  түймелері 5 секунд жыпылықтайды. **Сол уақыт аралығында**, келесі түймелерді басыңыз:

 газ конфоркасының жағдайында түймесін

 электрлік конфорка жағдайында түймесін индукциялық конфорка жағдайында

 түймесін Таңдау жасалғанын көрсету үшін алдын ала таңдау түймесі жанған күйде

қалады, 10 секундтан кейін орындалған таңдау жазылғанын көрсету үшін түйме жыпылықтайды.

Сорғыш пен SNAP® арасындағы логикалық қосылым (сорғышыңыз SNAP® құралымен жабдықталған болса).

Сорғыш пен SNAP® арасындағы қосылым автоматты болып табылады. Басқа орнату әрекетін орындаудың қажеті жоқ.

6 түймесі бар басқару панелі



Автоматты жұмыс (датчик), SNAP® құралымен қосылым



Шамдарды ҚОСУ/ӨШІРУ түймесі

Конфорканың шамын қосу немесе өшіру үшін түймені басып қалыңыз.

Жарық реңкін реттеу үшін түймені басып тұрыңыз.



Жоғары жылдамдықты (сору қуатын) таңдау түймесі: **-бірінші түрту**

Қарқынды жылдамдықты (сору қуатын) таңдау түймесі:

-екінші рет түрту

Қарқынды жылдамдықтың (сору қуаты) ұзақтығы 5 минутты құрайды, содан кейін сорғыш орташа жылдамдықты (сору қуаты) оралады; түйме жыпылықтайды.

Ескертпе: қайта басқанда сорғыш жоғары жылдамдыққа (сору қуаты) оралады.



Орташа жылдамдықты (сору қуатын) таңдау түймесі:-



Төмен жылдамдықты (сору қуаты) таңдау түймесі:- жыпылықтаған кезде, май сүзгісін жуу керек дегенді білдіреді.



Моторды ӨШІРУ түймесі (күту режимі)

Сүзгінің қанықтық индикаторлары

Белгілі бір уақыт аралығында сорғыш сүзгіге техникалық қызмет көрсету керектігі жайлы дыбыстық сигнал шығарады.



түймесінің үздіксіз жанып тұруы: май сүзгісіне техникалық қызмет көрсету керек.



түймесінің жыпылықтап жанып тұруы: белсендірілген көмір сүзгісіне техникалық қызмет көрсету керек

Ескертпе: Сүзгі қанықтығының индикаторы сорғыш өшірілгеннен кейінгі бір минутта көрінеді; сол уақыт аралығында қанықтық индикаторларын қалпына келтіру қажет.

Сүзгінің қанықтық индикаторларын бастапқы қалпына келтіру:





түймесін басып тұрыңыз

Белсендірілген көмір сүзгісіне арналған қанықтық индикаторын іске қосу

Ескертпе: осы әрекетті сорғыш өшірулі кезде орындау қажет.

Индикатор әдетте өшірул тұрады;

функцияны белсендіру үшін  түймесін басып тұрыңыз; түйме тұрақты жанып тұрады.

Функцияны өшіру үшін,  түймесін басып тұрыңыз. түйме жыпылықтап жанады.

Автоматты жұмыс (датчик), SNAP® құралымен қосылым

Назар аударыңыз! Сорғыштың дұрыс жұмыс істеуі «Автоматты режим үшін параметрлерді орнатуға» (арнайы бөлімді қараңыз) байланысты болады.

Автоматты жұмыс (датчик)



түймесін басыңыз (түйме ақ түсте жанады).

Сорғыш датчигі арқылы анықталған ас түтініне байланысты, сорғыш ең дұрыс жылдамдыққа ауысады.

Қашықтықтан басқару

Назар аударыңыз! Осы қашықтан басқару пультінің Кейбір функциялар тек белгілі Сорғыш модельдермен іске қосуға болады.

Қашықтан басқару тиесілігі:

T2 + T5 ұстаңыз сорғыш қуатсыз бірінші минуттың ішінде басылған. Жұптастыру аяқталғаннан кейін ол Сорғыштың көрсетіледі.

Қашықтан басқару функцияларын сипаттамасы

- T1. OFF негізгі
- T2. / OFF негізгі және көмескі жарық қарқындылығы түзету туралы
- T3. Сору жылдамдығы (қуат) бақылау пернесі:
- T4. / OFF пернесінің Плитаны жеңіл
- T5. Кешіктіріп Сорғыш ON / OFF негізгі
- T6. / OFF кілт ON Sensor.
- T7. Сүзгі қанықтыру ескерту пернесін қайта орнатыңыз.
- L3. Қашықтан басқару пультін пайдалану LED

Ескерту: бар функцияларды таңдау үшін жеңіл пернелерін түртіңіз.

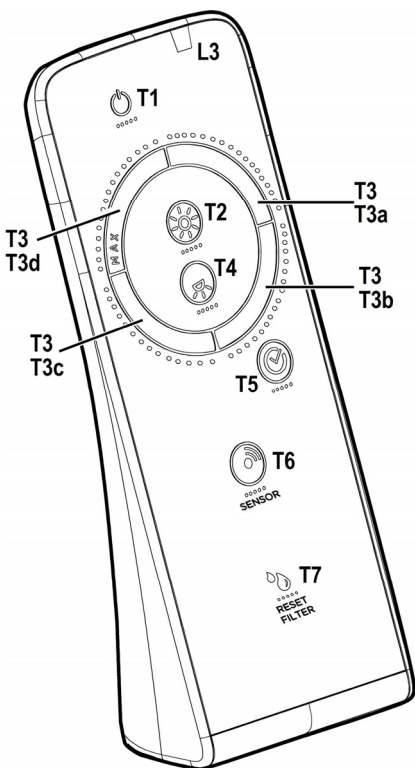

- T1. OFF негізгі
Өшіру Сорғышты ауыстыру үшін басыңыз
- T2. / OFF негізгі және көмескі жарық қарқындылығы түзету туралы
Немесе өшіру көмескі жарық ауысу үшін қысқаша Баспасөз
Қанықтығын реттеу үшін ұзақ басыңыз.
Ескерту: көмескі жарық кейбір үлгілерде ғана қол жетімді.
- T3. Сору жылдамдығы (қуат) бақылау кілті
Сору жылдамдығын арттыру немесе азайту үшін сағат тілінің бағытымен немесе сағат тіліне қарсы бұрай, кез келген позицияның бастап кілтін түртіңіз.
негізгі бірнеше секторларға бөлінеді. Төмендегідей Сіз тиісті секторындағы тікелей қажетті жылдамдығын таңдай аласыз:
T3a: 1 жылдамдық (төмен сору)
T3B: жылдамдығы 2 (орта сору)
T3c: Speed 3 (жоғары сору)
T3D: 4 жылдамдығы (қарқынды сору)
- T4. / OFF пернесінің Плитаны жеңіл
Немесе өшіру плита жарық ауысу үшін түймесін басыңыз.
- T5. / OFF кілт ON сорғышты Кешіктіріп.
Сол сәтте белсенді сору жылдамдығы (қуат) негізделген Сорғыштың кешіктіріп өшіру бағдарламалау үшін басыңыз:
Speed 1 (төмен сору): 20 минут
2 жылдамдық (орта сору): 15 минут
Speed 3 (жоғары сору): 10 минут
- T6. / OFF кілт ON Сенсор
Ол автоматты режимде дымоотсос басқарады датчигі бар режимін қосу / ажырату үшін басып тұрыңыз.
Ескерту: датчик кейбір үлгілерде ғана қол жетімді.
- T7. Сүзгі қанықтыру ескерту пернесін қайта орнатыңыз.

Қашықтан басқару техникалық қызмет көрсету

Қашықтан басқару пультін тазалау:

Дымқыл шүберекпен және абразивті заттар жоқ жуғыш заттың бейтарап ерітіндісімен қашықтан басқару пультін тазалаңыз.

Батареяны өзгерту:

- Батарея корпусын ашыңыз.
- 3 жаңа 1,5 В типті AAA батареялармен тегіс батареяларды ауыстырыңыз. Жаңа батареяны енгізу кезінде батарея корпусында көрсетілген ұштарының!
- Қайтадан қабықшасы батареяны жабыңыз.

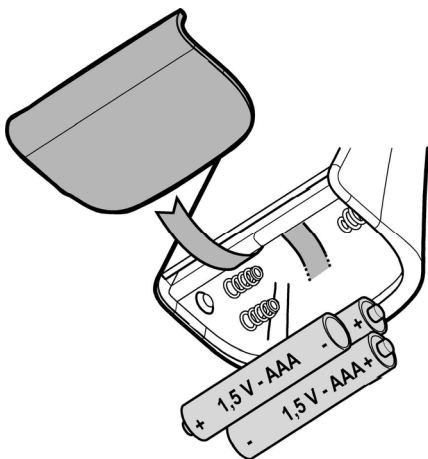

Батареяларды тастау

Батареяларды Ultimate кәдеге жарату барлық ұлттық заңдар мен ережелерге сәйкес өңделген болуы тиіс. Сіздің тұрақты қалдықтар пайдаланылған батареяларды қоймаңыз.

Батареяларды Ultimate кәдеге жарату қауіпсіз жасалуы тиіс.

Экологиялық жағынан негізделген жинау, кәдеге жарату, мен батареяларды тастауға қатысты басқа да ақпаратты алу үшін жергілікті қалдықтарды басқару шенеуніктерді хабарласыңыз.

Техникалық қызмет көрсету

Тазалау

Тазалау үшін ТЕК бейтарап жуғыш затпен суланған арнайы шүберекті пайдаланыңыз.

ҚҰРЫЛҒЫНЫ НЕМЕСЕ ТАЗАЛАУ ҚҰРАЛЫН ПАЙДАЛАНБАҢЫЗ! Абразиялық қоспасы бар затты пайдаланбаңыз. **СПИРТТІ ПАЙДАЛАНБАҢЫЗ!**

Май сүзгісі

29-30-32-34-35-сурет

Ас дайындаудағы май бөлшектерін ұстап қалады.

Фильтрді ай сайын жуғыш заттармен қолмен немесе төмен температурада және үнемді жуу цикліндегі ыдыс жуғыш машинасында тазалап тұру керек (немесе фильтрді қанықтыру жүйесі, егер сіздің үлгіде болса, берілген қажеттілікті көрсеткен жағдайда).

Майды тазалау фильтри ыдыс жуғыш машинасымен жуғанда өңсізденуі мүмкін. Бірақ оның тазалау сипаты мүлде өзгермейді.

Май сүзгісін алып тастау үшін серіппелі босату тұтқасын тартыңыз

Көмір сүзгіш (тек сүзгіш-сорғыш түрінде)

33-сурет

Ас пісірген кезде жарамсыз иісті ұстап қалады.

Көмір фильтрін екі ай сайын (немесе фильтрді қанықтыру туралы хабарлау жүйесі – егер сіздің моделіңізде орнатылған болса - осындай қажеттілікті хабарласа) ыстық суда және тиісті жуу құралдарымен, немесе 65°C температурада ыдыс жуғыш машинада жууға болады (берілген жағдайда толық ыдыссыз жуу циклін орындау қажет).

Фильтрге зақым келтірмей артық суды алып тастаңыз да фильтрдің артқы бөлігін толық келтіру үшін оны 10 минутқа 100°C, температурадағы духовкаға салыңыз.

3 жыл сайын және материал зақымданған сайын қосымша бетті ауыстырып тұрыңыз.

Шам ауыстыру

Корпус жарық диод технологиясына негізделген жарық жүйесімен жабдықталған.

Жарық диодтары оңтайлы жарықты, әдеттегі шамдардан 10 есе артық ұзақтықты қамтамасыз етеді және 90% электр энергиясын сақтауға мүмкіндік береді.

Ауыстыру үшін техникалық қызмет көрсету бөліміне хабарласыңыз.

Järgige täpselt käesolevas juhendis antud juhiseid. Seadme valmistaja keeldub igasugusest vastutusest seadmega seotud võimalike ebariiside, rikete või tulekahjude eest, mis tulenevad selles juhendis antud juhiste eiramisest. Õhupuhasti on ette nähtud küpsetusõhnade ja -aurude eemaldamiseks üksnes koduses majapidamises.

Õhupuhasti kujundus võib olla teistsugune kui selles brošüüris toodud joonistel, kuid kasutus-, hooldus- ja paigaldusjuhendid on samad.

! Hoidke juhendit alles, et saaksite seda igal hetkel uurida. Veenduge müügi, võõrandamise või kolimise korral, et juhend jääks toote juurde.

! Lugege juhised tähelepanelikult läbi: siin on tähtsast teavet paigaldamise, kasutamise ja ohutuse kohta.

! Ärge muutke toodet ega selle väljatõmbetorusid elektriliselt ega mehaaniliselt.

! Enne seadme paigaldamist veenduge, et selle osad ei oleks kahjustunud. Vastasel korral ärge seadet paigaldage, vaid pöörduge edasimüüja poole.

Märkus. Sümboliga "(*)" tähistatud osad on lisaseadmed, mis kuuluvad ainult mõne mudeli juurde, või seadmed, mis ei kuulu komplekti ja tuleb eraldi osta.

Ohuabinõud

Enne puhastamist või hooldamist lülitage kuhu elektrivõrgust välja, võtke juhe seinast või lülitage ruumi üldlüliti välja.

Puhastamise ja hoolduse ajal kasutage töökindaid.

Masinat tohivad kasutada lapsed alates 8. eluaastast ja füüsiliste, sensoorsete või mentaalsete häiretega inimesed või eelneva kogemuse ja teadmisteta isikud vaid järelevalve all või kui neid on õpetatud masinat ohutult kasutama ja nad mõistavad seotud ohtusid.

Lapsi peab valvama ja nad ei tohi masinaga mängida.

Järelevalveta lapsed ei tohi masinat puhastada ega hooldada.

Ruumis peab olema piisav ventilatsioon, kui kuhu kasutatakse koos teiste seadmetega, mis kasutavad gaasi või teisi süttivaid aineid.

Õhupuhastit tuleb korrapäraselt puhastada nii seest kui ka väljast (VÄHEMALT KORD KUUS), pidades seejuures kinni hooldusjuhendis esitatud täpsetest nõuetest.

Kui õhupuhasti puhastusnõudeid ja kohustust filtreid puhastada või vahetada eiratakse, tekib tulekahju oht.

Kuhu all ei tohi toidukasutamisel kasutada leeke.

Lahtise tule kasutamine kahjustab filtreid ja võib põhjustada tulekahju, seepärast tuleb selle kasutamist vältida.

Praadimine peab olema kontrollitud tingimustes, et vältida kuuma õli süttimist.

TÄHELEPANU: Pliidi kasutamise ajal võivad kuhu välised osad muutuda tuliseks.

Pirni vahetamisel kasutage juhendi hooldus/varuosade osas kirjeldatud pirni tüüpi.

Tähelepanu! Ärge ühendage elektrivõrku seadet enne täielikku paigaldamist.

Tehniliste ja ohutusmeetmete kasutamisel järgige alati kohalike võimude kehtestatud nõudeid.

Kuhu sissetõmmatud õhku ei tohi juhtida torusse, kuhu juhitakse ka gaasid või teistel kütustel töötavate seadmete suits.

Ärge kasutage kuhu, kui pirnid ei ole nõuetekohaselt paigaldatud, elektrilöögiho.

Mitte kasutada kuhu ilma võreta!

Kuhu ei TOHI kunagi kasutada toetuspinnana, kui seda ei ole eraldi välja toodud.

Paigaldamisel kasutage kaasasolevaid kinnituskruvisid, kui neid ei ole kaasas, siis ostke õiget tüüpi kruvid. Kasutage kruvisid, mille pikkus vastab paigaldusjuhiste. Kahtluse korral pöörduge teeninduse või vajaliku väljaõppega inimese poole.

TÄHELEPANU! Puudulik kruvide ja kinnitusseadmete paigaldamine, mis ei vasta juhistele, toob kaasa elektrilöögiho.

Seade on märgistatud direktiivi 2012/19/EC (elektri- ja elektroonikaseadmete jäätmete kohta) (Waste Electrical and Electronic Equipment, WEEE) kohaselt. Kui hoolitsete selle eest, et see toode kõrvaldatakse kasutusest õigesti, aitate vältida võimalikke negatiivseid tagajärgi keskkonnale ja tervisele.



Sümbol  tootel või sellega kaasas olevates dokumentides näitab, et toodet ei tohi käidelda nagu olmejäätmeid, vaid see tuleb anda elektri- ja elektroonikaseadmete jäätmete vastuvõtupunkti, kust see läheb taasinglusse. Järgige kohalikke jäätmete kõrvaldamise

alaseid õigusnorme. Lisateabe saamiseks selle toote käitlemise, taaskasutamise ja ringlussevõtu kohta võtke ühendust vastava kohaliku asutuse, olmejäätmete kogumise ettevõtte või selle firmaga, kelle käest te toote ostsite.

Seade on välja töötatud, testitud ja toodetud vastavalt:

• Ohutus: EN/IEC 60335-1; EN/IEC 60335-2-31, EN/IEC 62233.

• Jõudlus EN/IEC 61591; ISO 5167-1; ISO 5167-3; ISO 5168; EN/IEC 60704-1; EN/IEC 60704-2-13; EN/IEC 60704-3; ISO 3741; EN 50564; IEC 62301.

• Elektromagnetiline ühilduvus: EMC: EN 55014-1; CISPR 14-1; EN 55014-2; CISPR 14-2; EN/IEC 61000-3-2; EN/IEC 61000-3-3.

Soovitused keskkondlike mõjude vähendamiseks kasutamise ajal:

Lülita tõmbekapp minimaalkiirusel sisse kohe kui oled hakanud sööki valmistama ning lase sel töötada paar minutit pärast toidu valmimist. Suurenda töökiirust vaid suure suitsu või auru korral ning kasuta intensiivrežiimi ainult hädavajaduse korral. Vaheta vajaduse tekkides välja söefiltrid, et tagada piisav lõhnaemaldus. Puhasta vajaduse tekkides rasvafiltrid, et tagada piisav rasvaeemaldus. Kasutada juhendis näidatud maksimaalset ärajuhtimisava, et optimeerida tõhusus ja vähendada müra.

Kasutamine

Õhupuhasti on valmistatud nii, et seda saaks kasutada nii väljatõmberežiimis kui ka õhku filtreeriva toasises tsirkulatsiooniga režiimis.



Väljatõmberežiim

Aur viiakse välja ühendusääriku külge kinnitatud väljatõmbetoru abil.

Väljatõmbetoru diameeter peab olema sama suur kui ühendusvõru oma.

Tähelepanu! Väljatõmbetoru ei kuulu komplekti ja tuleb ise osta.

Kui õhupuhastil on söefiltrid, tuleb need eemaldada.

Ühendage õhupuhasti väljatõmbetorude ja seinal asuvate väljalaskeavadega, mille diameeter on võrdne õhupuhasti väljalaskeava (ühendusäärikuga) omaga.

Peenemate torude ja väiksemate seinal asuvate väljalaskeavade kasutamisel väheneb tõmme ja suureneb oluliselt müra.

Seetõttu ei võta meie sellisel juhul endale mingit vastutust.

! Kasutage minimaalse vajaliku pikkusega toru.

! Kasutage võimalikult väheste põlvedega toru (torupõlve maksimaalne nurk: 90°).

! Vältige toru ristloike olulist muutumist.



Filtreeriv versioon

Välja tõmmatud õhk puhastatakse rasvast ja lõhnastatakse, enne kui see tagasi siseruumidesse juhitakse. Sellel režiimil

kasutamiseks tuleb paigaldada täiendav aktiivsõega filtreerimissüsteem.

Paigaldamine

Minimaalne vahekaugus pliidi pinna ja köögi õhupuhasti alumise ääre vahel ei tohi elektripliidi puhul olla väiksem kui 50cm ning gaasi- või kombineeritud pliidi puhul väiksem kui 65cm.

Kui gaasipliidi paigaldusjuhendis nõutakse suuremat vahekaugust, tuleb seda arvesse võtta.



Elektriühendus

Võrgupinge peab vastama õhupuhasti sees asuval andmesildil toodud pingele. Kui õhupuhastil on pistik, ühendage see kehtivatele eeskirjadele vastavas pistikupessa, mis asub ka pärast õhupuhasti paigaldamist ligipääsetavas kohas. Kui õhupuhastil pistikut ei ole (puhasti on otse võrku ühendatud) või kui pistik ei asu kohas, mis jääks ka pärast õhupuhasti paigaldamist ligipääsetavaks, paigaldage nõuetekohane kahepooluseline lüliti, mis kindlustaks vastavalt paigalduseeskirjadele III kategooria liigpinge korral täieliku eraldamise vooluvõrgust.

Tähelepanu! Enne kui lülitate õhupuhasti uuesti elektrivõrku ja kontrollite, kas see töötab korralikult, kontrollige alati, kas võrgukaabel on korralikult monteeritud.

Õhupuhastil on spetsiaalne toitekaabel; kui kaabel on kannatada saanud, pöörduge tehnobi poole.

Paigaldamine

Enne paigaldamise algust:

- Kontrollige, kas ostetud toote mõõdud sobivad varem väljavalitud paigalduspiirkonna mõõtudega.
- Eemaldage aktiivsõefilter/-filtrid, kui seade on nendega varustatud (vt ka vastavat punkti). See/need pannakse tagasi ainult siis, kui õhupuhastit tahetakse kasutada filtreerival režiimil.
- Kontrollige, ega õhupuhasti sees ei ole (transportimise ajal sinna sattunud) selle juurde kuuluvaid esemeid (nt kruvidega ümbrikke, garantiidokumente jms). Kui on, siis võtke need välja ja hoidke alles.

Kuna õhupuhasti on väga raske, siis peavad seda liigutama ja paigaldama vähemalt kaks inimest.

Töötamine

Mõne mudeli jaoks on lisakomplektina saadaval kaugjuhtimispuult, millega saab juhtida õhupuhasti põhifunktsioone.

Teie mudeli sobivuse on kinnitanud müüja või volitatud tehnilise hoolduse keskus.

Seitsme nupuga juhtpaneel

Õhupuhasti funktsioonide valimiseks piisab juhtnuppude kergest puudutamisest.



Automaatrežiim (andur), SNAP®-kinnitus



Valguse lüliti (ON/OFF)

Vajutada lühidalt pliidiplaadi valgustuse sisse- või väljalülitamiseks.

Valguse tonaalsuse reguleerimiseks vajutage nuppu pikemalt (ainult mõnel mudelil).



Intensiivkiiruse (tõmbevõimsuse) valiku nupp – kestab viis minutit, mille järel ennistub keskmine kiirus (tõmbevõimsus), või lülitub välja, kui on aktiveeritud õhupuhasti viivitusega väljalülitus (ainult kaugjuhtimispuuldiga).
Nupp vilgub mõlemal juhul, näidates kiiruse ajastust.



Suure kiiruse (tõmbevõimsuse) valiku nupp.

Nupp vilgub, kui on aktiveeritud õhupuhasti viivitusega väljalülitus (ainult kaugjuhtimispuuldiga).



Keskmise kiiruse (tõmbevõimsuse) valiku nupp – nupp vilgub, kui on aktiveeritud õhupuhasti viivitusega väljalülitus (ainult kaugjuhtimispuuldiga).



Väikese kiiruse (tõmbevõimsuse) valiku nupp – selle nupu vilkumine näitab, et on vaja pesta rasvafiltrit.

Nupp vilgub, kui on aktiveeritud õhupuhasti viivitusega väljalülitus (ainult kaugjuhtimispuuldiga).



Seadme mootori väljalülitamise (OFF) nupp (ooterežiim)

Filtrite küllastumise näidikud

Õhupuhasti näitab regulaarsete ajavahemike järel, et filtreid on vaja hooldada.



Nupp põleb pidevalt: vaja on hooldada rasvafiltrit.



Nupp vilgub: vaja on hooldada aktiivõefiltrit.

Märkus: filtrite küllastumise hoiatust on näha esimese minuti jooksul pärast õhupuhasti väljalülitamist – selle aja jooksul toimub filtrite küllastumise näidikute ennistamine.

Filtrite küllastumise näidikute ennistamine:



Vajutada pikalt nuppu

Aktiivõefiltri küllastumise näidiku aktiveerimine

Märkus: seda toimingut tehakse, kui õhupuhasti on välja lülitatud.

See näidik on tavaliselt desaktiveeritud. Vajutada pikalt



nuppu, et funktsioon aktiveerida: nupp hakkab pidevalt põlema.

Funktsiooni desaktiveerimiseks vajutada nuppu pikalt: nupp hakkab vilkuma.



Automaatrežiim (andur), SNAP®-kinnitus

Tähelepanu! Õhupuhasti õige töötamine sõltub **automaatse töötamise parameetrite seadistamisest** (vt vastav lõik).

Automaatne töötamine (sensor)



Vajutada nuppu (keskmine LED-tuli hakkab heledalt põlema).



Õhupuhasti hakkab tööle kõige sobivamal kiirusel toiduvalmistamisest tingitud suitsude mõjul, mille on tuvastanud õhupuhasti varustusse kuuluv sensor.

Õhupuhasti automaatne töötamine SNAP®-iga





Vajutada nuppu (LED-tuled hakkavad oranžiilt põlema, näidates, et õhupuhasti on valmis töötama automaatselt SNAP®-iga).



Märkus: SNAP® on abistav sissetõmbeseade, mis töötab koos õhupuhastiga. Lisateabe saamiseks vt SNAP®-iga kaasasolevat käsiraamatut.

Õhupuhasti automaatne töötamine koos pliidiplaadiga Elica

Õhupuhasti töötamine sõltub ka pliidiplaadi kasutusest.

Vajutada nuppu  (LED-tuled  hakkavad heledalt põlema), näidates, et õhupuhasti on valmis automaatselt koos pliidiplaadiga töötama, mistõttu õhupuhasti töötamine sõltub ka pliidiplaadi kasutusest).

Märkus: automaatne töötamine koos pliidiplaadiga on võimalik ainult teatavate pliidiplaatide puhul, täiendava teabe saamiseks võtta ühendust ametiiku müüjaga või volitatud tehnilise hoolduse keskusega.

Õhupuhasti automaatne töötamine SNAP®-i ja pliidiplaadiga Elica

Vajutada nuppu  (LED-tuled  hakkavad põlema oranžina), et näidata, et õhupuhasti on valmis automaatselt pliidiplaadi ja SNAP®-iga töötama.

Automaatse töötamise parameetrite seadistamine

Märkus: kõik allpool toodud kalibreerimise, valimise, reguleerimise ja ühendamise toimingud on võimalikud väljaülitatud (OFF) õhupuhastiga.

Parameetrite seadistamine toimub korrapäraselt ja automaatselt iga kord, kui õhupuhasti ühendatakse elektrivõrguga (näiteks esmakordsel paigaldamisel või pärast elektrikatkestust), või käsitsi.

Käsitsi seadistamine

Käsitsi seadistada juhul, kui on märgata, et automaatne töötamine ei toimi rahuldavalt, ja tingimusel, et köögis on püsivad keskkonna tavatingimused.



Käsitsi seadistamine näeb ette järgmist.



- õhupuhasti kalibreerimine;
- pliidiplaadi valik.
- Ühendus õhupuhasti ja SNAP®-i vahel (kui on olemas SNAP®).

Õhupuhasti kalibreerimine

Vajutada pikalt nuppu , kõik nupu LED-tuled vilguvad, näidates, et kalibreerimine on alanud. Kalibreerimisprotsess kestab umbes viis minutit.

Pliidiplaadi valimine

Vajutada pikalt korraka nuppe  ja :

nupud   ja  hakkavad viis sekundit vilkuma.

Selle aja jooksul vajutada

nuppu  gaasipliidiplaadi puhul;

nuppu  elektripliidiplaadi puhul;

nuppu  induktsioonpliidiplaadi puhul. Valitud nupp jääb põlema, näidates tehtud valikut. Kümne sekundi pärast vilgub nupp lühidalt, näidates, et tehtud valik on registreeritud.

Ühendus õhupuhasti ja SNAP®-i vahel (kui on olemas SNAP®).

Õhupuhasti ja SNAP®-i ühendumine on automaatne. See ei eelda mingisugust ettevalmistavat tegevust.



Automaatne töötamine (sensor) ja ühendus seadmega SNAP®



Tulede sisse- ja väljalülitamise nupp

Vajutage lühidalt, et keeduala valgustus sisse või välja lülitada. Valguse tonaalsuse reguleerimiseks vajutage nupp alla pikemalt.



Suure kiiruse (tõmbevõimsuse) valimise nupp

– esimene vajutus

Intensiivse kiiruse (tõmbevõimsuse) valimise nupp

– teine vajutus

Intensiivne kiirus (tõmbevõimsus) vältab 5 minutit, seejärel lülitub seade Keskmise kiirusele (tõmbevõimsusele). Nupp vilgub.

Märkus. Uuesti nupule vajutades lülitub jälle sisse suur kiirus (tõmbevõimsus).



Keskmise kiiruse (tõmbevõimsuse) valimise nupp



Väikese kiiruse (tõmbevõimsuse) valimise nupp Vilkvu nupp tähendab, et rasvafiltrit tuleb pesta.



Mootori väljalülitamise (ooterežiimi) nupp

Filtrite küllastumise indikaator

Kindla ajavahemiku tagant annab õhupuhasti teada, et filtrite tuleb puhastada.



Nupu lamp jääb püsivalt põlema: vaja on hooldada rasvafiltrit.



Nupu lamp vilgub: vaja on hooldada aktiivsõefiltrit.

Märkus. Filtrite küllastumise märguannet näeb esimese minuti jooksul pärast õhupuhasti väljalülitamist. Selle aja jooksul küllastumise indikaatorid lähtestatakse.

Filtrite küllastumismärguande lähtestamine



Vajutage pikemalt alla nupp

Aktiivsõefiltri küllastumise indikaatori aktiveerimine

Märkus. Selle toiminguga tegemisel peab õhupuhasti olema välja lülitatud.

Üldiselt on see märguanne inaktiveeritud. Et funktsioon



aktiveerida, vajutage nupp pikemalt alla. Nupu lamp jääb põlema.



Et funktsioon inaktiveerida, vajutage nupp uuesti pikemalt alla. Nupu lamp hakkab vilkuma.

Automaatne töötamine (sensor) ja ühendus seadmega SNAP®

Tähelepanu! Et õhupuhasti tööd reguleerida, vaadake peatükki „Automaatfunktsioneerimise parameetrite kohandamine”.

Automaatne töötamine (sensor)



Vajutage nuppu (nupul süttib põlema valge tuli).

Õhupuhasti valib automaatselt kõige sobivama kiiruse selle põhjal, kui palju toidutegemise auru õhupuhasti sensor tuvastab.

Õhupuhasti automaatne töötamine seadmega SNAP®



Vajutage nuppu (nupul süttib põlema oranž tuli – see tähendab, et õhupuhasti on valmis seadmega SNAP® automaatselt töötama).

Märkus. SNAP® on täiendav tõmbeseade, mis suudab õhupuhastiga koostööd teha. Kui SNAP® on tootega kaasas, leiate lisateavet kasutusjuhendist.

Automaatfunktsioneerimise parameetrite kohandamine

Märkus. Kõigi allpool kirjeldatud kalibreerimis-, valiku-, reguleerimis- ja ühendamistoimingute tegemisel peab õhupuhasti olema väljalülitatud (OFF).

Parameetrite kohandamine käivitatakse automaatselt iga kord, kui õhupuhasti elektrivõrku ühendatakse (nt esimesel paigaldamisel või pärast voolukatkestust), kuid seda saab teha ka käsitsi.

Käsitsi kohandamine

Parameetreid tuleks käsitsi kohandada siis, kui te pole automaatsete kohandustega rahul. Käsitsi kohandamisel peavad kõõgis olema tagatud tavapärased keskkonnatingimused.

Käsitsi kohandamine hõlmab järgmist.





- Õhupuhasti kalibreerimine
- Keeduala valik (gaas – induktsioon- või elektripliit)
- Õhupuhasti ja seadme SNAP® ühendamine (kui SNAP® on komplektis kaasas)

Õhupuhasti kalibreerimine





Vajutage pikemalt alla nupp . Nupp hakkab vilkuma – see on märguanne kalibreerimise alustamisest. Kalibreerimistoiming kestab u 5 minutit.

Keeduala valik (gaas – induksioon- või elektripliit)

Vajutage korraka pikemalt alla nupud  ja  – nupud   ja  hakkavad 5 sekundiks vilkuma.

Selle aja jooksul vajutage

nuppu , kui keeduala töötab gaasiga;

nuppu , kui keeduala töötab elektriga;

nuppu , kui keeduala töötab induksiooniga.

Valitud nupp jääb põlema, andes märku, et valik on tehtud. 10 sekundi pärast hakkab nupp korraks vilkuma – see on märguanne, et valik on registreeritud.

Õhupuhasti ja seadme SNAP® ühendamine (kui SNAP® on komplektis kaasas)

Õhupuhasti ja seadme SNAP® ühendamine toimub automaatselt. Selleks ei pea te eraldi midagi seadistama.

Kaugjuhtimispuul

Tähelepanu, mõningad kaugjuhtimispuuldi funktsioonid töötavad ainult osade äratõmbekapi mudelitel.

Kaugjuhtimispuuldi ühitamine:

Hoidke kapi sisselülitamise ajal nuppe **T2** ja **T5** pikalt all. Toimunud ühildumist on näha tõmbekapil.

Kaugjuhtimispuuldi funktsioonide kirjeldus

- T1.** OFF Nupp
- T2:** Hajusvalguse reguleerimise ON/OFF nupp
- T3:** Tõmbe kiiruse (võimsuse) kontroll
- T4** Küttepinna valguse reguleerimise ON/OFF nupp
- T5.** Tõmbekapi ajastatud väljalülitamise ON/OFF nupp
- T6.** Sensori ON/OFF nupp
- T7.** Filtrite küllastumise märguande reseti nupp
- L3.** Kaugjuhtimispuuldi töötamise märgutuli

Märkus: soovitud funktsioonide valimiseks vajutage kergelt nuppu.

- T1.** OFF Nupp
Tõmbekapi väljalülitamiseks
- T2:** Hajusvalguse reguleerimise ON/OFF nupp
Vajutage hajusvalgustuse sisselülitamiseks.
Intensiivsuse muutmiseks hoidke nuppu kauem all.
Märkus: Hajusvalgus on olemas vaid mõningatel mudelitel.
- T3:** Tõmbe kiiruse (võimsuse) kontroll.
Tõmbekiiruse vähendamiseks või suurendamiseks pöörake klahvi ringsuunaliselt päri- või vastupäeva.
Nupp on jagatud sektoriteks ning soovitud tõmbekiiruse saamiseks võib vajutada ka otse vastavale sektorile:
T3a: Kiirus 1 (madal tõmme)
T3b: Kiirus 2 (keskmine tõmme)
T3c: Kiirus 3 (tugev tõmme)
T3d: Kiirus 4 (intensiivne tõmme)
- T4** Küttepinna valguse reguleerimise ON/OFF nupp
Vajutage küttepinna valgustuse sisse- või väljalülitamiseks.
- T5.** Tõmbekapi ajastatud väljalülitamise ON/OFF nupp
Ajastatud väljalülitamine toimub vastavalt programmeerimise hetkel olevale tõmbekapi kiirusele (võimsusele):
Kiirus 1 (madal tõmme): 20 minutit
Kiirus 2 (keskmine tõmme): 15 minutit
Kiirus 3 (tugev tõmme): 10 minutit
- T6.** Sensori ON/OFF nupp
Hoidke pikemat aega all, et aktiveerida/deaktiveerida sensor, mis määrab automaatselt tõmbamise intensiivsuse.
Märkus: Sensor on olemas vaid mõningatel mudelitel.
- T7.** Filtrite küllastumise märguande reseti nupp.

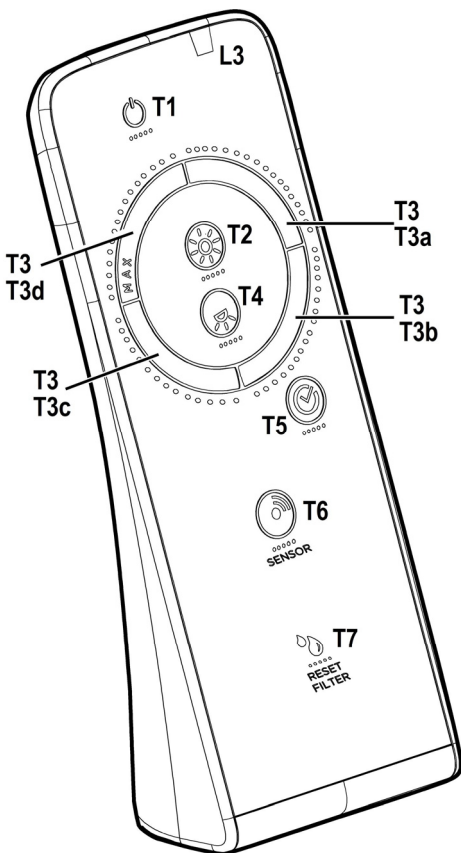

Kaugjuhtimispuldi hooldus

Kaugjuhtimispuldi puhastamine

Puhastage kaugjuhtimispuldi pehme lapi ning neutraalse pH-tasemega ja abrasiividevaba puhastusvedelikuga.

Patarei vahetus

- Avage patareide ava.
- Asendage tühjad patareid kolme 1,5 V AAA tüüpi patareiga. Patareide asetamisel järgige tühimikus näidatud polaarsuste asetusi!
- Sulgege patareisaeltel.

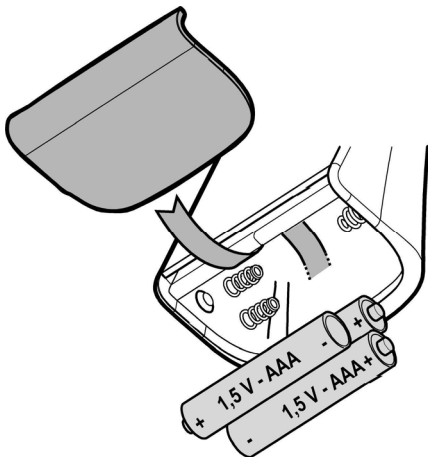

Patareide kõrvaldamine

Patareid tuleb kõrvaldada kehtivate normide ja riiklike õigusaktide kohaselt. Keelatud on patareide panek olmeprügi hulka.

Patareid tuleb kõrvaldada turvalisel viisil.

Täpsema teabe saamiseks keskkonnakaitse, patareide taaskasutuse ja nende kõrvaldamise kohta pöörduge kohaliku jäätme kogumiskeskuse poole.

Hooldus

Puhastamine

Puhastamiseks kasutage **AINULT** neutraalse vedela puhastusvahendiga niisutatud lappi. **ÄRGE KASUTAGE PUHASTAMISEKS TÕORISTU VÕI VAHENDEID!**

Vältige abrasiivseid aineid sisaldavaid vahendeid. **ÄRGE KASUTAGE PUHASTAMISEKS ALKOHOLI!**

Rasvafilter

Joonis 29-30-32-34-35

Püüab kinni toiduvalmistamisel tekkivad rasvaosakesed.

Seda tuleb kord kuus mittesööbivate puhastusvahenditega puhastada kas käsitsi või nõudepesumasinas madala temperatuuri ja lühikese tsükliga.

Nõudepesumasinas pesemisel võib metallist rasvafilter värvi muuta, aga tema filtreerimisomadusi ei muuda see vähimalgi määral.

Rasvafiltri eemaldamiseks tõmmake hooba.

Aktiivsöefilter (ainult filtreeriva režiimi jaoks)

Joonis 33

Absorbeerib toiduvalmistamisel tekkivad ebameeldivad lõhnad.

Söefiltrit võib iga kahe kuu tagant (või kui filtri indikaator (kui see on Teie mudelile paigaldatud) näitab vajadust filtrit pesta) pesta kuuma vee ja sobiva pesuainega käsitsi või nõudepesumasinas 65 °C juures (nõudepesumasinat kasutades peske filtrit ilma muude nõudeta täispika programmiga).

Eemaldage liigne vesi ettevaatlikult, et filtrit mitte kahjustada. Filtri täielikuks kuivatamiseks asetage see 10 minutiks ahju 100 °C juurde.

Vahetage söefilter välja iga kolme aasta tagant või siis, kui filter on kahjustunud või ummistunud.

Pirnide vahetamine

Õhupuhasti on varustatud LED-valgustitega.

LED-lambid tagavad optimaalse valguse kuni kümme korda pikema kestvusega võrreldes tavalampidega ning nende elektrienergia kokkuhoid on 90%.

Pirnide väljavahetamiseks pöörduge teeninduskeskuse poole.

Griežtai laikykitės naudojimosi instrukcijų. Gamintojas neprisiima jokios atsakomybės, jei montuojant prietaisą buvo nesilaikoma naudojimosi instrukcijoje nurodytų taisyklių ir tokiu būdu prietaisas sugedo, buvo pažeistas ar užsidedė. Gartraukis skirtas dūmams ir garams, susidariusiems gaminant maistą, ištraukti. Jis skirtas naudoti tik namuose.

Išoriškai gaubtas gali atrodyti kitaip, nei pavaizduota šioje brošiūroje, tačiau naudojimosi, priežiūros ir montavimo nurodymai lieka tokie patys.

! Svarbu saugoti šias instrukcijas, kad galėtumėte jas bet kuriuo metu pasiskaityti. Jei gaminį parduotumėte, perleistumėte kitiems ar perkeltumėte į kitą vietą, įsitikinkite, kad instrukcijos liktų kartu su gaminiu.

! Įdėmiai perskaitykite instrukcijas: jose pateikta svarbi informacija apie įdiegimą, naudojimą ir saugumą.

! Nekeiskite elektrinių ar mechaninių gaminio ar iškrovimo vamzdžių savybių.

! Prieš įrengdami gaminį, patikrinkite visus jo komponentus, ar nepažeisti. Jei pažeisti, nutraukite įrengimo darbus ir susisiekite su platintoju.

Pastaba: Detalės, pažymėtos simboliu (*), yra pasirenkami priedai, esantys tik kai kurių modelių komplektacijoje, arba detalės, kurių komplekte nėra ir kurias reikia įsigyti atskirai.

Saugos taisyklės

Prieš atlikdami bet kokius valymo ar priežiūros veiksmus, atjunkite gartraukį nuo elektros tinklo ištraukdami maitinimo laido kištuką ar išjungdami pagrindinį namo jungiklį.

Atlikdami visus montavimo ir priežiūros darbus mūvėkite darbinės pirštines.

Vaikai nuo 8 metų amžiaus ir asmenys su ribotomis fizinėmis, jutimo ar psichinėmis galimybėmis, ar neturintys patirties ar reikalingų žinių, gali naudoti aparatą su priežiūra arba gavę atitinkamas instrukcijas apie saugų aparato naudojimą bei supratę visus pavojus, susijusius su jo naudojimu.

Vaikai turi būti prižiūrimi, kad nežaistų su įrenginiu.

Valymas ir priežiūra negali būti atliekama vaikų be priežiūros.

Patalpoje turi būti pakankama ventilacija,

kai virtuvinis gartraukis naudojamas vienu metu kartu su kitais įrenginiais, naudojančiais dujų ar kitų medžiagų degimą.

Gartraukis turi būti dažnai valomas tiek iš vidaus, tiek iš išorės (**MAŽIAUSIAI VIENĄ KARTĄ PER MĖNESI**), bet kuriuo atveju rekomenduojama vadovautis priežiūros instrukcijose pateiktais nurodymais.

Nesilaikant gartraukio valymo bei filtrų keitimo ir valymo instrukcijų, gali kilti gaisro pavojus.

Griežtai draudžiama gaminti patiekalus su ugnimi po gartraukiu.

Atviros liepsnos naudojimas pažeidžia filtrus ir gali sukelti gaisrą, dėl to jos būtina vengti.

Kepimas turi būti nuolatos stebimas, kad įkaitęs aliejus neužsidegtų.

DĖMESIO! Vyrkilei veikiant, prieinamos gartraukio dalys gali tapti karštos.

Lempos keitimui naudokite tik šių instrukcijų vadove esančiame priežiūros skyriuje nurodytus lempų tipus.

Dėmesio! Nejunkite įrenginio prie elektros tinklo, kol jis nėra visiškai sumontuotas.

Griežtai laikykitės vietinės valdžios pateiktų taisyklių dėl išmetamų dūmų techninių matmenų ir saugumo.

Įsiurbiamas oras negali būti išleidžiamas į vamzdyną naudojamą dujų, susidariusių dėl dujų ar kitų medžiagų degimo, išmetimui.

Nenaudokite ir nepalikite gartraukio tinkamai nesumontavę lempų, nes rizikuojate elektros nutrenkimu.

Niekuomet nenaudokite gartraukio tinkamai nesumontavę grotelių!

Gartraukis **JOKIAIS BŪDAIS** negali būti naudojamas, kaip atrama, nebent aiškiai nurodyta kitaip.

Montavimui naudokite tik kartu su gaminiu gautus tvirtinimo varžtus, o jeigu jų negavote, naudokite tinkamo tipo varžtus. Naudokite tinkamo ilgio varžtus, kuris nurodytas Montavimo vadove. Iškilus dvejonėms, kreipkitės į įgaliotą aptarnavimo centrą ar panašų kvalifikuotą personalą.

DĖMESIO! Netinkamai sumontavus varžtus ir kitas tvirtinimo detales nurodytas šiose instrukcijose, gali kilti pavojų su elektra.

Šis prietaisas pažymėtas remiantis ES Direktyva 2012/19/EC dėl elektros ir elektroninės įrangos atliekų, (EEI atliekų). Pasirūpindamas, kad šis gaminys būtų išmestas tinkamai, vartotojas padeda išvengti neigiamų pasekmių aplinkai ir

sveikatai.



Simbolis  ant gaminio ar jo dokumentuose rodo, kad šis gaminytis neturi būti priskiriamas buitiniams atliekoms, o turi būti pristatytas į tam tikrą atliekų surinkimo punktą elektrinių ir elektroninių aparatų pakartotiniam panaudojimui. Gaminį išmeskite laikydamiesi vietinių atliekų šalinimo normų. Norėdami gauti daugiau informacijos apie šio gaminio apdorojimą, rinkimą ir pakartotinį panaudojimą, kreipkitės į specialią vietinę įstaigą, buitinių atliekų rinkimo centrą ar parduotuvejį, kurioje gaminytis buvo pirktas.

Prietaisai suprojektuoti, išbandyti ir pagaminti pagal:

- Sauga: EN/IEC 60335-1; EN/IEC 60335-2-31, EN/IEC 62233.
- Eksploatavimas: EN/IEC 61591; ISO 5167-1; ISO 5167-3; ISO 5168; EN/IEC 60704-1; EN/IEC 60704-2-13; EN/IEC 60704-3; ISO 3741; EN 50564; IEC 62301.
- Elektromagnetinis suderinamumas: EMC: EN 55014-1; CISPR 14-1; EN 55014-2; CISPR 14-2; EN/IEC 61000-3-2; EN/IEC 61000-3-3. Tinkamo naudojimo patarimai, siekiant sumažinti poveikį aplinkai: Kai pradėsite virti, įjunkite gartraukį, nustatydami mažiausią greitį ir, baigę virti, palikite jį veikti dar kelioms minutėms. Padidinkite greitį tik tuomet, jei susikaupia daug dūmų ar garų, o forsuotąją veikseną naudokite tik kraštutiniais atvejais. Kad išlaikytumėte kvapų sugėrimo efektyvumą, keiskite anglies filtrą(-us). Kad išlaikytumėte riebalų filtro(-us) veiksmingumą, valykite jį (juos). Naudokite didžiausio šiame vadove nurodyto skersmens kanalus, kad išlaikytumėte prietaiso efektyvumą ir sumažintumėte jo skleidžiamą triukšmą.

Naudojimas

Gaubtas gali būti naudojamas oro ištraukimo į išorę režimu arba vidinės recirkuliacijos filtravimo režimu.



Oro ištraukimo režimas

Garai išstumiami į išorę per iškrovos vamzdį, pritvirtintą prie jungės.

Vamzdžio skersmuo privalo atitikti sujungimo žiedo skersmenį.

Dėmesio! Iškrovimo vamzdis nepriedamas, jį reikia pirkti atskirai.

Jei gaubte yra anglies filtrų, juos reikia išimti.

Prijungti gaubtą prie išvedamųjų vamzdžių ir išvedamųjų angų sienoje, kurių skersmuo atitiktų sandarinimo flanšą.

Jei nutekėjimo žarnos ir angos sienoje yra mažesnio skersmens, sumažėja traukiamoji geba ir stipriai padidėja triukšmingumas.

Gamintojas neprisima su tuo susijusios atsakomybės.

! Naudokite pakankamo ilgio vamzdį.

! Naudokite kuo tiesesnį vamzdį (didžiausias vamzdžio nuokrypio kampas – 90°).

! Stenkitės iš esmės nekeisti vamzdžių sekcijų.



Filtravimo režimas

Prieš patekdamas į kambarį, įtraukiamas oras nuriebalinamas ir dezodoruojamas. Norėdami naudotis šios versijos filtru, privalote įdiegti papildomą filtravimo aktyviają anglimi sistemą.

Įrengimas

Jei viryklė elektrinė, mažiausias atstumas tarp viryklės kaitlentės paviršiaus ir žemiausios virtuvinio gaubto dalies turi būti 50cm, o jei viryklė dujinė ar kombinuota – 65cmo jei viryklė dujinė ar kombinuota.

Jei dujinės viryklės įrengimo instrukcijoje nurodomas didesnis atstumas, būtina į tai atsižvelgti.



Prijungimas prie elektros tinklo

Įtampa elektros tinkle turi atitikti įtampą, nurodytą etiketėje, priklijuotoje gaubto viduje. Jei yra kištukas, reikia įjungti gaubtą į rozetę, atitinkančią galiojančius nuostatus ir esančią prieinamoje vietoje net ir po gaubto įdiegimo. Jeigu kištuko (yra numatytas tiesioginis prijungimas prie elektros srovės) arba nėra rozetės prieinamoje vietoje net ir po gaubto įdiegimo, yra naudojamas dvipolis jungiklis, pagal visas įdiegimo taisykles užtikrinantis visišką atsijungimą nuo elektros tinklo per aukštos įtampos atvejį.

Dėmesio! Prieš vėl prijungdami gaubtą prie elektros maitinimo tinklo ir patikrindami, ar jis tinkamai veikia, visada įsitikinkite, ar tinklo kabelis tinkamai įmontuotas.

Prie gaubto pridedamas specialus maitinimo kabelis. Jei pastebėjote, kad kabelis yra pažeistas, nedelsiant kreipkitės į techninės pagalbos centrą dėl kabelio keitimo.

Montavimas

Prieš pradėdami įrengimą:

- Patikrinkite, ar įsigyto gaminio dydis tinka pasirinktai įrengimo vietai.
- Pašalinkite aktyviosios anglies filtrą (-us), jei jis (jie) yra komplekte, (taip pat žiūrėkite atitinkamą pastraipą). Jį (juos) reikia įmontuoti tik norint naudoti gaubtą filtravimo režimu.
- Patikrinkite (transportavimo tikslais), ar gaubto viduje nėra įrangos detalių (pavyzdžiui, maišelių su varžtais, garantijų ir t.t.), jas išimkite ir saugokite.

Įtin sunkiasvoris gaminytis; kelti ir montuoti apdangalą turi mažiausiai du žmonės.

Veikimas

Su kai kuriais modeliais, kaip papildomas įtaisas, tiekiamas nuotolinio valdymo pultelis, kuriuo galima valdyti pagrindines gartraukio funkcijas.

Dėl modelio suderinamumo teiraukitės pardavėjo arba įgalioto techninės pagalbos centro darbuotojų.

7 mygtukų valdymo pultelis

Norint pasirinkti reikiamą gartraukio funkciją, pakanka prisiliesti prie valdymo mygtukų.



Automatinis veikimas (jutiklis), sujungimas su SNAP®



Šviesų įjungimo / išjungimo mygtukas

Trumpai paspauskite mygtuką, norėdami įjungti arba išjungti kaitlentės apšvietimo funkciją. Laikykite nuspaudę kurą laiką, norėdami nustatyti šviesos atspalvą (tik kai kuriuose modeliuose).



Intensyvaus greičio (ištraukimo galingumo) nustatymo mygtukas veikia 5 minutes.

Pasibaigus šiam laikui, įrenginys persijungia į vidutinio greičio (ištraukimo galingumo) režimą arba išsijungia, jeigu buvo įjungta gartraukio uždelsto išjungimo funkcija (įmanoma tik su nuotolinio valdymo pulteliu).

Abiem atvejais mygtukas mirksi, o tai reiškia, kad intensyviu greičiu įrenginys veiks tam tikrą laiką.



Didelio greičio (ištraukimo galingumo) nustatymo mygtukas.

Mygtukas mirksi, jeigu įjungta gartraukio uždelsto išjungimo funkcija (įmanoma tik su nuotolinio valdymo pulteliu).



Vidutinio greičio (ištraukimo galingumo) nustatymo mygtukas.

Mygtukas mirksi, jeigu įjungta gartraukio uždelsto išjungimo funkcija (įmanoma tik su nuotolinio valdymo pulteliu).



Mažo greičio (ištraukimo galingumo) nustatymo mygtukas – jeigu jis pradėjo mirksėti, būtina išplauti riebalų filtrą.

Mygtukas mirksi, jeigu įjungta gartraukio uždelsto išjungimo funkcija (įmanoma tik su nuotolinio valdymo pulteliu).



Variklio išjungimo (budėjimo būsenos) mygtukas

Filtrų prisisotinimo indikatoriai

Reguliariais intervalais gertraukis įspėja apie būtinybę atlikti filtrų priežiūrą.



Mygtukas užsidega ir sklaidžia nemirksinčią šviesą: atlikite riebalų filtro priežiūrą.



Mygtukas užsidega ir mirksi: atlikite aktyviosios anglies filtro priežiūrą.

Pastaba: filtrų prisisotinimo signalas rodomas vieną minutę po gartraukio išjungimo – per šį laiką reikia atkurti filtrų prisisotinimo indikatorių parametrus.

Filtrų prisisotinimo indikatorių parametrų atkūrimas:



Ilgai spauskite mygtuką

Aktyviosios anglies filtro prisisotinimo indikatoriaus įjungimas

Pastaba: šis veiksmas atliekamas išjungus gartraukį. Paprastai šis indikatorius yra išjungtas. Norėdami įjungti

funkciją, ilgai laikykite nuspaustą mygtuką

mygtukas užsidegs ir skleis nemirksinčią šviesą.

Norėdami išjungti funkciją, ilgai laikykite nuspaustą

mygtuką

mygtukas užsidegs ir mirksės.

Automatinis veikimas (jutiklis), sujungimas su SNAP®

Dėmesio! Tinkamas gartraukio veikimas priklauso nuo „Automatinio veikimo parametrų reguliavimo“ (skaitykite atitinkamą skirsnį).

Automatinis veikimas (jutiklis)

Paspauskite mygtuką (centrinis šviesos diodas

užsidega ir šviečia baltai).

Gartraukis įsijungia ir pradeda veikti tinkamiausiu greičiu, atsizvelgiant į gartraukio jutiklio nustatytą dūmų kiekį.



Gartraukio su SNAP® automatinis veikimas

Paspauskite mygtuką (šviesos diodai užsidega ir sklaidžia oranžinę šviesą), o tai reiškia, kad gartraukis gali veikti automatiškai režimu su SNAP



Pastaba: SNAP® – tai pagalbinis ištraukiamasis įtaisas, kuris gali veikti kartu su gartraukiu. Norėdami sužinoti daugiau, skaitykite su SNAP® įtaisu pateiktas instrukcijas.

Gartraukio automatinis veikimas su kaitlente Elica

Gartraukio veikimo parametrai taip pat priklauso nuo kaitlentės Elica naudojimo.

Paspauskite mygtuką  (šviesos diodai ) užsidega ir šviečia baltai), o tai reiškia, kad gartraukis gali veikti automatinio režimu kartu su kaitlente Elica, todėl gartraukio veikimo parametrai taip pat priklausys nuo kaitlentės Elica naudojimo.

Gartraukio automatinis veikimas su SNAP® ir kaitlente Elica

Paspauskite mygtuką  (šviesos diodai ) užsidega ir sklaidžia oranžinę šviesą), o tai reiškia, kad gartraukis gali veikti automatinio režimu kartu su kaitlente ir su SNAP®).

Automatinio veikimo parametų reguliavimas

Pastaba: visus toliau išvardytus kalibravimo, nustatymo, reguliavimo ir loginio prijungimo veiksmus galima atlikti išjungus gartraukį (OFF).

Paprastai parametų reguliavimas vyksta **automatiškai** kiekvieną kartą įjungiant gartraukį į elektros tinklą (pvz., pirmą kartą įrengus arba nutrūkus elektros energijos tiekimui) arba yra atliekamas **rankiniu būdu**.

Reguliavimas rankiniu būdu

Ši funkcija naudojama, kai netenkina automatinio veikimo efektyvumas ir kai virtuvėje yra normalios aplinkos sąlygos.

Rankinio reguliavimo veiksmai:





- *Gartraukio kalibravimas,*
- Kaitlentės pasirinkimas, (dujinė – indukcinė arba elektrinė)
- Gartraukio loginis sujungimas su SNAP® įtaisu (jeigu turite SNAP®).

Gartraukio kalibravimas

Ilgai laikykite nuspauštą mygtuką  – visi mygtuko šviesos diodai pradės mirksėti. Tai reiškia, kad prasidėjo įrenginio kalibravimas, kuris truks apie 5 minutes.

Kaitlentės pasirinkimas (dujinė – indukcinė arba elektrinė)

Vienu metu ilgai laikykite nuspaužę mygtukus

  ir   ir  mirksės 5 sekundes.

Prieš pasibaigiant šiam laikui, paspauskite:

mygtuką  , jeigu turite dujinę kaitlentę,

mygtuką  , jeigu turite elektrinę kaitlentę,

mygtuką  , jeigu turite indukcinę kaitlentę.

Pasirinktas mygtukas skleis šviesą, patvirtindamas pasirinkimą. Praėjus 10 sekundžių, mygtukas pradės trumpai mirksėti, patvirtindamas, kad pasirinkimas buvo įrašytas į atmintį.

Gartraukio loginis sujungimas su SNAP® įtaisu (jeigu turite SNAP®)

Gartraukio sujungimas su SNAP® vyksta automatiškai, jums nereikia atlikti jokių veiksmų.

6 mygtukų valdymo pultelis



Automatinis veikimas (jutiklis) ir sujungimas su SNAP®



Apdovietimo ájungimo ir iðjungimo mygtukas

Trumpai paspauskite, norëdami ájungti arba iðjungti kaitlentës apdovietimà.

Laikykite nuspaudæ kurà laikà, norëdami nustatyti ðviesos atspalvã.



Didelio greiëio (traukos galios) pasirinkimo mygtukas:
- vienas paspaudimas

Intensyvaus greiëio (traukos galios) pasirinkimo mygtukas:

- du paspaudimai

Intensyvus greitis (traukos galia) veikia 5 minutes, praëjus ðiam laikui árenginys pradeda veikti vidutinio greiëiu (traukos galia); mygtukas mirksi.

Pastaba: paspaudus dar kartà, árenginys vël ima veikti dideliu greiëiu (traukos galia).



Vidutinio greiëio (traukos galios) pasirinkimo mygtukas



Maþo greiëio (traukos galios) pasirinkimo mygtukas – kai pradeda mirksëti, reikia iðplauti riebalø filtrã.



Variklio (budëjimo reþimo) iðjungimo mygtukas

Filtrø prisotinimo indikatoriai

Reguliariais intervalais gartraukis perspëja apie bûtinybæ atlikti filtrø prieþiurã.

Mygtukas  skleidþia nemirksinëiã ðviesã: atlikite riebalø filtro prieþiurã.

Mygtukas  skleidþia mirksinëiã ðviesã: atlikite aktyviosios anglies filtro prieþiurã.

Pastaba: filtrø prisotinimo indikatorius rodomas pirmàjà minutæ po gartraukio iðjungimo, per ðã laikà reikia paðalinti filtrø prisotinimo indikatorius.

Filtrø prisotinimo indikatoriaus ðalinimas:

Laikykite nuspaudæ mygtukà .

Aktyviosios anglies filtro prisotinimo indikatoriaus ájungimas

Pastaba: ðis veiksmas atliekamas iðjungus gartraukã. Paprastai ðis indikatorius iðjungtas, norëdami jã ájungti,

laikykite nuspaudæ mygtukà : mygtukas skleis nemirksinëiã ðviesã.

Norëdami iðjungti funkcijã, laikykite nuspaudæ mygtukà

: mygtukas pradës mirksëti.

Automatinis veikimas (jutiklis) ir sujungimas su SNAP®

Dëmesio! Gartraukio tinkamas veikimas priklauso nuo **automatinio veikimo parametø reguliavimo** (skaitykite atitinkamã skirsnã).

Automatinis veikimas (jutiklis)

Paspauskite mygtukà  (mygtukas skleis baltã ðviesã). Gartraukis ásijungs tinkamiausiu greiëiu atsipelgiant á gartraukio jutiklio nustatytà garø kiekã.

Gartraukio automatinis veikimas su SNAP®

Paspauskite mygtukà  (mygtukas skleis oranþinæ ðviesã – tai reiðkia, kad gartraukis gali veikti automatiškai su SNAP®).

Pastaba: SNAP® – tai pagalbinis iðtraukiamausias blokas, kuris gali veikti kartu su gartraukiu. Daugiau skaitykite kartu su SNAP® tiekiamame vadove.

Automatinio veikimo parametø reguliavimas

Pastaba: visus toliau apraðomus kalibravimo, pasirinkimo, reguliavimo ir loginio sujungimo veiksmus galima atlikti iðjungus gartraukã.

Automatinis parametø reguliavimas vyksta kiekvienà kartà ájungiant gartraukã á elektros tinklà (pvz., ájungus po pirmojo nustatymo arba po átampos elektros tinkle nutrûkimo) arba jã galima atlikti **rankiniu būdu**.

Reguliavimas rankiniu būdu

Reikia atlikti, jei buvo pastebëtas netinkamas automatinis veikimas ir jei virtuvëje yra tinkamos aplinkos sãlygos.

Reguliavimas rankiniu būdu apima:

- *gartraukio kalibravimã;*
- *kaitlentës rûðies (dujinës, indukcinës arba elektrinës) pasirinkimã;*

- gartraukio loginą sujungimą su **SNAP[®]** (jeigu yra **SNAP[®]**).

Gartraukio kalibravimas

Laikykite nuspaudę mygtuką . Mygtukas pradeda mirksėti – tai reiškia, kad kalibravimo procesas prasidėjo ir truks apie 5 minutes.

Kaitlentės rūdies (dujinės, indukcinės arba elektrinės) pasirinkimas

Vienu metu paspauskite ir palaikykite mygtukus



mirksės 5 sekundes.

Per tą laiką paspauskite:

mygtuką , jei turite dujinę kaitlentę;

mygtuką , jei turite elektrinę kaitlentę;

mygtuką , jei turite indukcinę kaitlentę.

Pasirinktas mygtukas skleidžia dūviesą, patvirtindamas parinktą, o praėjus 10 sekundžių ima mirksėti – tai reiškia, kad parinktis árašyta á atmintá.

Gartraukio loginis sujungimas su **SNAP[®]** (jeigu yra **SNAP[®]**)

Gartraukio loginis sujungimas su **SNAP[®]** vyksta automatiškai, todėl nieko nustatyti nereikia.

Nuotolinio valdymo pultas

Užmanību! Dažas šī tālvadības pults funkcijas var aktivizēt tikai dažiem pārsega modeļiem.

Nuotolinio valdymo pulto prijungimas:

Per pirmą gartraukio maitinimo minutę paspauskite ir palaikykite **T2 + T5**. Ant gartraukio matysite, kad jis prijungtas.

Nuotolinio valdymo pulto funkcijų aprašymas

- T1.** „OFF“ mygtukas
- T2.** Mygtukas „ON/OFF“ ir prislopintos šviesos reguliavimas
- T3.** Traukos greičio (galingumo) valdymo mygtukas:
- T4.** Viryklės šviesos „ON/OFF“ mygtukas
- T5.** Gartraukio išjungimo laikmačio „ON/OFF“ mygtukas
- T6.** Jutiklio „ON/OFF“ mygtukas
- T7.** Užsikimšusių filtrų signalo atstatymo į pradinę padėtį mygtukas.
- L3.** Nuotolinio valdymo pulto veikimo lemputė

Pastaba: norėdami pasirinkti galimas funkcijas, lengvai spustelėkite mygtukus.

- T1.** „OFF“ mygtukas
Paspauskite, kad išjungtumėte gartraukį.
- T2.** Mygtukas „ON/OFF“ ir prislopintos šviesos reguliavimas
Spustelėkite, kad įjungtumėte ar išjungtumėte prislopintą šviesą. Norėdami reguliuoti šviesos intensyvumą, laikykite mygtuką paspaudę.
Pastaba: Prislopintos šviesos parinktis yra tik kai kuriuose modeliuose.
- T3.** Traukos greičio (galingumo) valdymo mygtukas
Bet kurioje vietoje lengvu sukamuoju judesiu pagal arba prieš laikrodžio rodyklę braukite per mygtuką, kad padidintumėte arba sumažintumėte traukos greitį.
Mygtukas yra padalintas į kelis sektorius, norimą greitį galite pasirinkti tiesiog paspaudę ant atitinkamo sektoriaus:
T3a: 1 greitis (silpna trauka)
T3b: 2 greitis (vidutinė trauka)
T3c: 3 greitis (stipri trauka)
T3d: 4 greitis (labai stipri trauka)
- T4.** Viryklės šviesos „ON/OFF“ mygtukas
Paspauskite, kad įjungtumėte arba išjungtumėte viryklės apšvietimą.
- T5.** Vėlesnio gartraukio išjungimo „ON/OFF“ mygtukas.
Kad užprogramuotumėte gartraukio išjungimo laikmatį, paspauskite atitinkamą mygtuką pagal tuo metu nustatytą traukos greitį (galingumą):
1 greitis (silpna trauka): 20 minučių
2 greitis (vidutinė trauka): 15 minučių
3 greitis (stipri trauka): 10 minučių
- T6.** Jutiklio „ON/OFF“ mygtukas.
Paspauskite ir palaikykite, jei norite įjungti/išjungti jutiklinį režimą, kuriame numatytas automatinis traukos valdymas.
Pastaba: Jutiklis yra įdiegtas tik kai kuriuose modeliuose.
- T7.** Užsikimšusių filtrų signalo atstatymo į pradinę padėtį mygtukas.

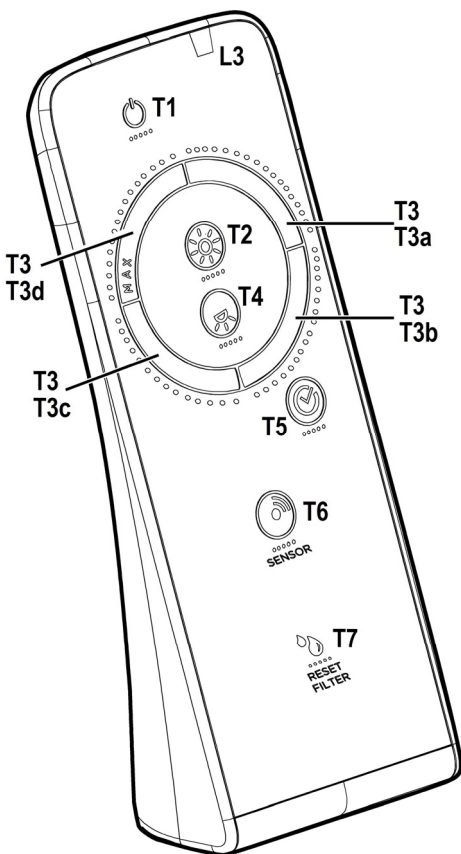

Distancinio valdymo pulto valdymas

Distancinio valdymo pulto valymas:

Valykite distancinį valdymo pultą minkšta medžiagos skiautele švelniu neutraliu tirpalu, kurio sudėtyje nėra abrazyvinių dalelių.

Baterijų keitimas:

- Atidarykite baterijų skyrelį.
- Išsekusias baterijas pakeiskite 3 naujomis 1,5 V AAA tipo baterijomis.
Įstatydami naujas baterijas paisykite poliškumo nurodymų baterijos skyrelio viduje!
- Uždarykite baterijų skyrių.

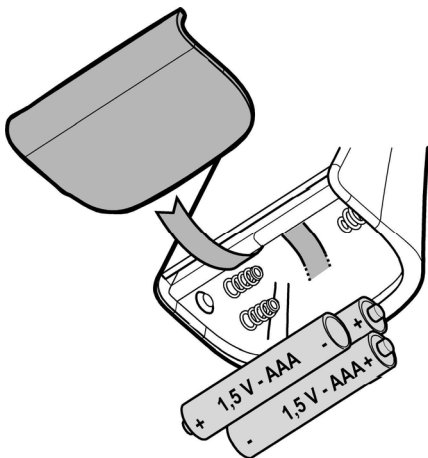

Išseiktų baterijų tvarkymas

Baterijas šalinkite vadovaudamiesi nacionalinėmis normomis ir įstatymais. Neišmeskite panaudotų baterijų kartu su kitomis atliekomis.

Baterijas reikia šalinti saugiai.

Norėdami gauti daugiau informacijos apie aplinkos apsaugą, baterijų pakartotinį perdirbimą ir šalinimą, kreipkitės į atliekų rūšiavimo įstaigas.

Priežiūra

Valymas

Valymui naudokite **TIK** šluostę, suvilgytą skystu neutraliu valikliu. **NENAUDOKITE VALYMO REIKMENŲ AR INSTRUMENTŲ!**

Nenaudokite abrazyvinių valymo priemonių. **NENAUDOKITE SPIRITO!**

Nuo riebalų saugantis filtras

29-30-32-34-35 pav.

Sulaiko keпамų riebalų daleles.

Filtrą valykite kartą per mėnesį (ar kai filtrų perpildymo indikacijos sistema, jei tokia numatyta turimame modelyje, rodo tokią būtinybę). Valykite švelniais valikliais rankiniu būdu ar indaplovėje pagal atitinkamą temperatūrą ir trumpuoju ciklu. Plauant metalinį nuo riebalų saugantį filtrą indaplovėje, jis gali prarasti spalvą, bet jo filtravimo savybės išliks nepakitusios.

Norėdami išmontuoti riebalų filtrą, patraukite spyruoklinę atkabinimo rankeną.

Anglies filtras (tik filtravimo režimu)

33 pav.

Naikina nemalonius kvapus, atsirandančius maisto gamavimo metu.

Anglies filtrą plaukite kas du mėnesius (ar kai filtrų perpildymo indikacijos sistema, jei tokia numatyta turimame modelyje, rodo tokią būtinybę) karštu vandeniu su atitinkamais plovikliais arba indaplovėje 65°C temperatūroje (plauant indaplovėje, nustatykite pilną plovimo ciklą, plaukite atskirai nuo kitų indų).

Pašalinkite vandens perteklių nepažeisdami filtro, po to 10 minučių įdėkite jį į iki 100°C įkaitintą orkaitę, kad visai išdžiūtų. Keiskite kempinėlą kas 3 metus arba kiekvieną kartą pažeidus audinį.

Lempų keitimas

Gartraukyje įrengta diodų technologijos apšvietimo sistema. Diodai užtikrina optimalų apšvietimą, be to, jų naudojimo laikas iki 10 kartų ilgesnis nei tradicinių lempučių, taigi sutaupoma 90 % elektros energijos.

Jei norite juos pakeisti, kreipkitės į techninio aptarnavimo tarnybą.

Stingri sekot instrukcijām, kas atrodas šajā rokasgrāmatā. Netiek uzņemta jebkāda atbildība par iespējamām grūtībām, kaitējumiem vai ugunsgrēkiem, kas var notikt ierīcei šīs rokasgrāmatas instrukciju neievērošanas gadījumā. Gaisa nosūcējs tika izveidots, lai iesūktu ēdiena gatavošanas dūmus un tvaikus un ir domāts tikai izmantošanai mājās apstākļos.

Gaisa nosūcējam var būt estētiskie defekti, nekā tas ir uzrādīts šīs gramatiņas attēlos, bet jebkurā gadījumā, lietošanas, tehniskās apkopes un instalācijas instrukcijas paliek tādas pašas.

! Ir svarīgi saglabāt šo rokasgrāmatu, lai varētu ar to konsultēties jebkurā brīdī. Pārdošanas, nodošanas vai pārbrūkšanas gadījumā, pārliecināties, ka paliek kopā ar produktu.

! Uzmanīgi izlasīt instrukcijas: ir svarīga informācija par instalēšanu, lietošanu un drošību.

! Neveikt elektriskas vai mehāniskas izmaiņas uz produkta vai izlādes caurulēm.

! Pirms sākt ierīces instalāciju, pārbaudīt, ka neviena sastāvdaļa nav bojāta. Pretējā gadījumā, sazināties ar pārdevēju un neveikt instalāciju.

Piezīme: Īpašas detaļas ar simbolu (*) ir opcionāli piederumi, kuri tiek piegādāti tikai ar dažiem modeļiem, vai detaļas, kuras nav piegādātas un, kuras ir jāiegādājas.

Drošības brīdinājumi

Pirms jebkuras tīrīšanas vai tehniskās apkopes darbības, atslēgt gaisa nosūcēju no elektrotīkla, izņemot kontaktdakšu vai atslēdzot strāvas elektroapgādi.

Visu uzstādīšanas un apkopes operāciju laikā vienmēr jāvalkā darba cimdi.

Bērni no 8 gadu vecuma vai personas ar ierobežotām fiziskajām, sensorālajām vai garīgajām spējām vai ar nepietiekamu pieredzi un zināšanām šo ierīci var izmantot tikai tad, ja tiek atbilstoši uzraudzīti vai arī, norādot, kā ierīci droši izmantot un, lai būtu saprotami ar to saistītie riski.

Bērniem nav atļauts darbināt kontrolierīces vai rotaļāties ar iekārtu.

Bērni nedrīkst veikt tās tīrīšanu un

uztveršanu bez uzraudzības.

Telpās, kurās ir uzstādīta iekārta, ir jābūt pietiekamai ventilācijai, ja virtuves gaisa nosūcējs tiek lietots kopā ar citām gāzes sadedzināšanas iekārtām vai citu kurināmo.

Gaisa nosūcējs ir jātīra gan no iekšpuses, gan no ārpusē (VISMAZ VIENU REIZI MĒNESĪ), jebkurā gadījumā, ievērojot to, kas ir skaidri uzrādīts tehniskās apkopes instrukcijās.

Gaisa nosūcēja tīrīšanas un filtru nomainīšanas un tīrīšanas normu neievērošana izraisa ugunsgrēku riskus.

Ir stingri aizliegts pagatavot ēdienus “flambē” veidā zem pārsega.

Atklātās uguns izmantošana ir kaitīga filtriem un var provocēt ugunsgrēkus, tādēļ no tā jebkurā gadījumā ir jāizvairās.

Cepšana ir jāveic to uzraugot, lai izvairītos no pārkarsušās eļļas degšanas.

UZMANĪBU! Pieejamajās daļas var ievērojami sasildīties, kad tiek izmantotas kopā ar ierīcēm ēdiena gatavošanai.

Spuldzes nomaizai izmantot tikai spuldzes veidu, kas norādīts šīs rokasgrāmatas lampu apkopes/nomaizās sadaļā.

BRĪDINĀJUMS! Nepievienojiet ierīci elektrotīklam, līdz instalācija nav pilnībā pabeigta.

Attiecībā uz tehniskajiem un drošības pasākumiem, kas jāpieņem, lai izvadītu dūmus, ir svarīgi rūpīgi ievērot vietējo iestāžu noteikumus.

Šīs ierīces cauruļvadu sistēma nedrīkst būt pieslēgta kādai citai esošai ventilācijas sistēmai, kas tiek izmantota jebkādiem citiem mērķiem, piemēram, dūmu izvadīšanai no iekārtām, kurās izmanto gāzi vai citu kurināmo.

Neizmantojiet vai neatstājiet gaisa nosūcēju bez pareizi ierīkotām spuldzēm iespējama elektriskā trieciena riska dēļ.

Nekad nelietojiet gaisa nosūcēju bez pienācīgi instalētiem elektrotīkliem.

Gaisa nosūcēju nekad nedrīkst izmantot kā atbalsta virsmu, ja vien nav īpaši norādīts.

Izmantojiet tikai stiprinājuma skrūves, kas iekļautas komplektācijā ar izstrādājumu tā uzstādīšanai, vai arī, ja tās nav piegādātas, iegādājieties pareizā veida skrūves.

Izmantojiet pareizā garuma skrūves, kas identificētas Uzstādīšanas rokasgrāmatā.

Šaubu gadījumā sazināties ar pilnvarotu servisa palīdzības centru vai līdzīgu kvalificētu personu.

BRĪDINĀJUMS! Nespēja uzstādīt skrūves vai stiprinājuma ierīci saskaņā ar šiem norādījumiem, var izraisīt elektriskā

apdraudējuma risku.

Šī ierīce atbilst Eiropas Direktīvai 2012/19/EC, Waste Electrical And Electronic Equipment (WEEE). Pārlicinoties, vai šis produkts tiek izmests arī pareizā veidā, izmantotājs veicina izvairīšanos no negatīvajām sekām apkārtējai videi un veselībai.



Simbols  uz produkta vai uz pievienotās dokumentācijas nozīmē, ka ar šo produktu nav jārikojas, kā mājas atkritumam, bet tas ir jānogādā uz tam domātu savākšanas punktu, kur atkārtoti izlieto elektriskās un elektroniskās ierīces. Tas ir jāizmet, respektējot vietējos likumus, kas attiecas uz atkritumu aizvākšanu. Pēc papildus informācijas par produkta izmantošanu, apstrādi un atkārtotu izlietošanu, ir jāgriežas vietējā iestādē, kas nodarbojas ar attiecīgo jautājumu, atkritumu atkārtotās izlietošanas servisu, vai uz veikalu, kur produkts tika iegādāts.

Ierīce ir izstrādāta, pārbaudīta un ražota atbilstoši šādām prasībām.

• Drošība: EN/IEC 60335-1; EN/IEC 60335-2-31, EN/IEC 62233.

• Veiktspēja: EN/IEC 61591; ISO 5167-1; ISO 5167-3; ISO 5168; EN/IEC 60704-1; EN/IEC 60704-2-13; EN/IEC 60704-3; ISO 3741; EN 50564; IEC 62301.

• EMC: EN 55014-1; CISPR 14-1; EN 55014-2; CISPR 14-2; EN/IEC 61000-3-2; EN/IEC 61000-3-3. Pareizas lietošanas ieteikumi, lai samazinātu ietekmi uz vidi. Ieslēdziet nosūcēju ar minimālo ātrumu, kad sākat gatavošanu un atstājiet to ieslēgtu pāris minūtes pēc tam, kad gatavošana ir pabeigta. Palieliniet ātrumu tikai tad, ja ir liels daudzums dūmu un tvaiku, un izmantojiet palielināto ātrumu (-us) tikai ārkārtējos gadījumos. Nomainiet ogles filtru (-s), ja nepieciešams, lai uzturētu labu smaku samazināšanas efektivitāti. Notīriet tauku filtru (-s), ja nepieciešams, lai uzturētu labu tauku filtra efektivitāti. Izmantojiet vēdināšanas sistēmas maksimālo diametru, kas norādīts šajā rokasgrāmatā, lai uzlabotu efektivitāti un samazinātu troksni.

Izmantošana

Gaisa nosūcējs ir veidots, lai to izmantotu iesūkšanas versijā ar evakuāciju uz ārpusi vai filtrēšanas versijā ar iekšējo recirkulāciju.



Iesūkšanas versija

Tvaiki tiek izvadīti uz ārpusi, caur izvadīšanas cauruli, kas ir piefiksēts pie atloksavienojuma.

Izvadīšanas caurule diametram ir jābūt vienlīdzīgam ar savienošanas gredzena diametru.

Uzmanību! Evakuācijas caurule nav dota līdzī un tā ir jāiegādājas.

Ja gaisa nosūcējam ir ogļu filtri, tiem ir jābūt noņemtiem. Pievienot gaisa nosūcēju pie izvadīšanas sienas caurulēm un atvērumiem ar diametru, kas ir vienāds gaisa izejas diametram (savienošanas atloks).

Sienas izvadīšanas cauruļu un atvērumu izmantošana ar mazāku diametru, noteiks iesūkšanas rezultātu pazemināšanos un stipru trokšņu paaugstināšanos.

Tādēļ, tiek norādīta jebkura atbilstība šajā sakarā.

! Izmantot garu cauruli, pēc iespējas mazāku.

! Izmantot cauruli ar pēc iespējas mazāk locījumiem (locījuma maksimālais leņķis: 90°).

! Izvairīties no curules diametra straujām izmaiņām.



Versija ar filtru

Iesūktais gaiss tiek atšķaidīts un deodorēts pirms tā nosūtīšanas telpā. Lai izmantotu gaisa nosūcēju šajā versijā, ir nepieciešams ierīkot papildus filtrēšanas sistēmu uz aktīvo ogļu pamata.

Ierīkošana

Minimālam attālumam starp plīts virsmu, kur tiek novietoti tīlpumi ir viszemākās gaisa nosūcēja daļas nav jābūt mazākam par 50cm elektriskās plīts gadījumā un 65cm gāzes un kombinētas virtuves gadījumā. Gadījumā, ja ierīkošanas instrukcijās gāzes ierīcei tiek precizēts lielāks attālumam, ir nepieciešams to ievērot.



Elektriskā pieslēgšana

Tīkla spriegumam ir jāatbilst spriegumam, kurš ir atzīmēts uz īpašas etiķetes, kura atrodas gaisa nosūcēja iekšpusē. Ja nosūcējam ir kontaktdakša, pievienot to rozetei, kura atbilst pastāvīgiem likumiem un atrodas pieejamā zonā arī pēc instalēšanas.

Ja gaisa nosūcējam nav kontaktdakšas (tieša pieslēgšana pie elektriskās sistēmas) vai arī kontaktdakša neatrodas pieejamā zonā, arī pēc instalēšanas, pielietot normām atbilstošu bipolāru slēdzi, kurš nodrošina pilnu atslēgšanu no tīkla sprieguma, pārslodzes kategorijas III nosacījumos, saskaņā ar ierīkošanas likumiem.

Uzmanību! pirms pieslēgt gaisa nosūcēju pie tīkla barošanas un pirms pārbaudīt tā pareizu darbošanos, vienmēr pārbaudīt ka tīkla kabelis ir ierīkots pareizi.

Gaisa nosūcējam ir īpaša barošanas caurule; caurules bojašanās gadījumā, pieprasīt to tehniskās apkalpošanas servisam.

Ierīkošana

Pirms uzsākt ierīkošanu:

- Pārbaudīt vai iegādātajam produktam ir piemēroti izmēri izvēlētajai ierīkošanas zonai.
- Noņemt aktīvās ogles filtru/s, ja tādi ir piegādāti ar ierīci (skat. attiecīgu paragrafu). Tam/tiem ir jābūt montētam/tiem atpakaļ, tikai ja Jūs vēlaties izmantot gaisa nosūcēju filtrācijas versijā.
- Pārbaudīt vai gaisa nosūcējam nav (transportēšanas dēļ) pievienotu detaļu (piem., maisiņi ar skrūvēm, garantijas utt), gadījumā, ja tas tā ir, tie ir jāizņem un jāsauglabā.

Ierīce ir pārlieks svars; gaisa nosūcēja pārvietošanu un montāžu ir jāveic vismaz divām vai vairākām personām.

Darbošanās

Dažiem modeļiem ir pieejama pults, kā komplekta piederums, ar kuras palīdzību ir iespējams kontrolēt galvenās gaisa nosūcēja funkcijas.

Pārbaudiet ar pārdevēju vai autorizētu apkalpošanas centru Jūsu modeļa piemērotību.

Kontroles panelis ar 7 taustiem

Lai izvēlētos gaisa nosūcēja funkcijas, ir pietiekams pieskarties pie komandām.



Automātiskā darbošanās (sensors), pievienojums ar SNAP®



Gaismas ON/OFF tausti

Uz tsu brīdi piespiet, lai ieslēgtu vai izslēgtu ēdiena pagatavošanas virsmas apgaismojumu.

Ilgāk piespiet, lai regulētu gaismas tonalitāti (tikai dažos modeļos)



Intensīvā ātruma (iesūkšanas jauda) izvēles tausti - ilgums 5 minūtes pēc kā atgriežas vidējā ātrumā (iesūkšanas jauda) vai arī izslēdzas, ja ir iedarbināta gaisa nosūcēja kavējuma izslēgšana (tikai ar pulti). Tausti mirguļo abos gadījumos, norādot uz šī ātruma taimera ilgumu.



Augsta ātruma (iesūkšanas jauda) izvēles tausti.

Tausti mirguļo, ja ir iedarbināta gaisa nosūcēja kavējuma izslēgšanās (tikai ar pulti).



Vidējā ātruma (iesūkšanas jauda) izvēles tausti

Tausti mirguļo, ja ir iedarbināta gaisa nosūcēja kavējuma izslēgšanās (tikai ar pulti).



Zemā ātruma (iesūkšanas jauda) izvēles tausti - kad mirguļo, norāda uz nepieciešamību mazgāt tauku filtru.

Tausti mirguļo, ja ir iedarbināta gaisa nosūcēja kavējuma izslēgšanās (tikai ar pulti).



Dzinēja OFF tausti (stand by)

Filtru piesātināšanās paziņošanas ierīces.

Ar periodiskiem intervāliem, gaisa nosūcējs uzrāda uz nepieciešamību veikt filtru tehnisko apkopi.



Tausti **MAX** ir ieslēgs ar fiksētu gaismu: veikt tauku filtru tehnisko apkopi.



Tausti **MAX** ir ieslēgts ar mirguļojošu gaismu: veikt aktīvās ogles filtra tehnisko apkopi.

Piezīme: Filtru piesātināšanās paziņojums ir redzams vienas minūtes garumā pēc gaisa nosūcēja izslēgšanās, šī laika garumā tiek veikts piesātināšanās paziņošanas ierīču *reset*.

Filtru piesātināšanās paziņošanas ierīču *reset*:



Ilgāk piespiet tausti

Aktīvās ogles filtra piesātināšanās paziņošanas ierīces iedarbināšana

Piezīme: Šī operācija tiek veikta, kad gaisa nosūcējs ir izslēgts.

Parasti šī paziņošanas ierīce ir atslēgta, ilgāk piespiet



tausti **MAX**, lai iedarbinātu funkciju: tausti iedegas ar fiksētu gaismu.



Lai atslēgtu funkciju, ilgāk piespiet tausti **MAX**: tausti iedegas ar mirguļojošu gaismu.

Automātiskā darbošanās (sensors), pievienojums ar SNAP®

Uzmanību! Gaisa nosūcēja laba darbošanās būs atkarīga no **"Parametru regulēšanas Automātiskai darbībai"** (skat. atbilstošo paragrafu)

Automātiskā darbošanās (sensors)



Piespiet tausti **S**, (centrālais LED **S** iedegas baltā krāsā).

Gaisa nosūcējs ieslēdzas ātrumā, kas ir vispiemērotākais tiem ēdiena pagatavošanas dūmiem, kurus nosaka sensors, ar kuru ir aprīkots gaisa nosūcējs.

Gaisa nosūcēja automātiskā darbošanās ar SNAP®





Piespiet tausti **S**, (LED **S** iedegas oranžā krāsā), uzrādot uz to, ka gaisa nosūcējs spēj automātiski darboties ar **SNAP®**

Piezīme: **SNAP®** ir papildus iesūkšanas vienība, kas spēj darboties kopā ar gaisa nosūcēju. Papildus informācijai, lasīt rokasgrāmatu, kas ir dota līdz **SNAP®**

Gaisa nosūcēja automātiskā darbošanās ar ēdiena pagatavošanas virsmu *Elica*

Gaisa nosūcēja darbība būs atkarīga arī no ēdiena

pagatavošanas virsmas **Elica** izmantošanas.

Piespiest taustu  (LED  iedegas baltā krāsā), uzrādot uz to, ka gaisa nosūcējs spēj automātiski darboties ar ēdiena pagatavošanas virsmu, tāpēc gaisa nosūcēja darbošanās būs atkarīga arī no ēdiena pagatavošanas virsmas izmantošanas.

Piezīme: Automātiskā darbošanās ar ēdiena pagatavošanas virsmu **Elica** ir iespējama tikai ar specifiskām ēdiena pagatavošanas virsmām **Elica**, lai gūtu papildus informāciju, sazinieties ar oficiālo pārdevēju vai arī ar autorizēto tehniskā servisa centru.

Gaisa nosūcēja automātiskā darbošanās ar SNAP® un ēdiena pagatavošanas virsmu Elica

Piespiest taustu  (LED  iedegas oranžā krāsā), uzrādot uz to, ka gaisa nosūcējs spēj darboties automātiski ar ēdiena pagatavošanas virsmu un ar **SNAP®**

Parametru regulēšana Automātiskai darbībai

Piezīme: Visas zemāk aprakstītās kalibrēšanas, izvēles, regulēšanas un loģiskās pievienošanas operācijas ir iespējamas, kad gaisa nosūcējs ir izslēgts (OFF).

Parametru regulēšana notiek periodiski **automātiskā veidā** katru reizi, kad gaisa nosūcējs tiek atkārtoti pievienots pie elektrības tīkla (piem.: ar pirmo instalāciju vai arī pēc *blackout*) vai arī **manuālā veidā**.

Manuālā regulēšana

Tā ir jāveic, kad Automātiskā darbošanās nav apmierinoša un tā tiek veikta, kad virtuvē ir normāli apkārtējās vides apstākļi.



Manuālā regulēšana paredz:



- *Gaisa nosūcēja kalibrēšana:*
- Ēdiena pagatavošanas virsmas izvēle.
- Loģiskais savienojums starp gaisa nosūcēju un **SNAP®** (ja Jūsu rīcībā ir **SNAP®**).

Gaisa nosūcēja kalibrēšana

Ilgāk piespiest taustu , visi tausta LED mirguļo, uzstādot uz to, ka kalibrēšana ir uzsākta, kalibrēšanas process ilgs aptuveni 5 minūtes.

Ēdiena pagatavošanas virsmas izvēle

Vienlaicīgi ilgāk piespiest taustus  **1** un  **2**;

tausti  **1**,  **2** un  **3** sāk mirguļot 5 sekunžu garumā.

Šī laika robežās piespiest:

taustu  **1** gāzes ēdiena pagatavošanas virsmas

taustu  **2** elektriskās ēdiena pagatavošanas virsmas gadījumā

Taustu  **3** indukcijas ēdiena pagatavošanas virsmas gadījumā
Izvēlētais tausts paliek iedezies, norādot tādā veidā uz notikušo izvēli, pēc 10 sekundēm tausts mirguļo īsu brīdi norādot uz to, ka veikta izvēle tika reģistrēta.

Loģiskais pievienojums starp gaisa nosūcēju un SNAP® (gadījumā, ja Jūsu rīcībā ir SNAP®).

Pievienojums starp gaisa nosūcēju un SNAP® ir automātisks. Nav nepieciešams veikt nekāda veida uzstādījumus.

Kontroles panelis ar 6 taustiem



Automātiskā darbošanās (sensors) un pievienošana ar SNAP®



Gaismas ON/OFF tausts

Piespiest uz Tsu brīdi, lai ieslēgtu vai izslēgtu plīts apgaismojumu.

Piespiest uz ilgāku brīdi, lai regulētu gaismas tonalitāti.



Augsta ātruma (iesūkšanas jauda) izvēles tausts:

- pirmā piespiešana

Intensīvā ātruma (iesūkšanas jauda) izvēles tausts:

- otrā piespiešana

Intensīva ātruma (iesūkšanas jauda) ilgums ir 5 minūtes, pēc kā, tas atgriežas vidējā ātrumā (iesūkšanas jauda); tausts mirgo.

Piezīme: piespiežot to no jauna, tas atgriežas augstajā ātrumā (iesūkšanas jauda).



Vidējā ātruma (iesūkšanas jauda) izvēles tausts



Zemā ātruma (iesūkšanas jauda) izvēles tausts – kad mirgo, uzrāda par nepieciešamību mazgāt tauku filtru.



Dzinēja OFF tausts (stand by)

Filteru piesātināšanās uzrādītāji

Ar regulāriem intervāliem, gaisa nosūcējs paziņo par nepieciešamību veikt filtru tehnisko apkopi.

Tausts  ieslēgts ar pastāvīgu gaismu: veikt tauku filtru tehnisko apkopi.

Tausts  ieslēgts ar mirgojošu gaismu: veikt aktīvās ogles filtra tehnisko apkopi.

Piezīme: Filteru piesātināšanās paziņojums ir redzams pirmās minūtes laikā pēc gaisa nosūcēja izslēgšanas, šī laika ietvaros ir jāveic piesātināšanās uzrādītāju *reset*.

Filteru piesātināšanās uzrādītāju reset:

Ilgāku laiku piespiest taustu 

Aktīvās ogles filtra piesātināšanās uzrādītāja iedarbināšana

Piezīme: šī operācija ir jāveic pie izslēgta gaisa nosūcēja.

Parasti šis uzrādītājs ir atslēgts, piespiest taustu  ilgāku brīdi, lai iedarbinātu funkciju: tausts iedegas ar pastāvīgu gaismu.

Lai atslēgtu funkciju, piespiest taustu  ilgāku brīdi: tausts iedegas ar mirgojošu gaismu.

Automātiskā darbošanās (sensors), pievienojums ar SNAP®

Uzmanību! Gaisa nosūcēja laba darbošanās būs atkarīga no "**Parametru regulēšana Automātiskai darbošanai**" (skat. atbilstošu paragrāfu)

Automātiskā darbošanās (sensors)

Piespiest taustu  (tausts iedegas baltā krāsā).

Gaisa nosūcējs ieslēgsies vispiemērotākajā ātrumā, pamatojoties uz ēdiena pagatavošanas dūmiem, ko nosaka sensors ar kuru ir aprīkots gaisa nosūcējs.

Gaisa nosūcēja automātiskā darbošanās ar SNAP®

Piespiest taustu  (tausts iedegas oranžā krāsā, norādot, ka gaisa nosūcējs var darboties automātiski ar SNAP®).

Piezīme: SNAP® tā ir papildus iesūkšanas vienība, kas spēj darboties kopā ar gaisa nosūcēju. Papildus informācijai, lasīt rokasgrāmatu sniegtu kopā ar SNAP®

Parametru regulēšana Automātiskai darbošanai

Piezīme: Visas zemāk aprakstītās kalibrēšanas, izvēles, regulēšanas un loģiskās pievienošanas operācijas ir iespējamas pie izslēgtā gaisa nosūcēja (OFF).

Parametru regulēšana notiek regulāri **automātiski**, ikreiz, kad gaisa nosūcējs tiek atkārtoti pievienots pie elektrības tīkla (piem.: ar pirmo instalāciju vai pēc *blackout*), vai arī **manuāli**.

Manuālā regulēšana

Tā ir jāveic, kad tiek pamanīta Automātiskās darbošanās neapmierinoša darbība un tā ir jāveic, kad virtuvē ir normāli vides apstākļi.

Manuālā regulēšana paredz:

- *Gaisa nosūcēja kalibrēšana:*
- *Plīts izvēle (gāzes – indukcijas vai elektriskā).*
- Loģiskais pievienojums starp gaisa nosūcēju un SNAP® (gadījumā, ja Jums ir SNAP®).

Gaisa nosūcēja kalibrēšana



Ilgāku laiku piespiest taustu **S**, tausts mirgos uzrādot, ka kalibrēšana ir uzsākta; kalibrēšanas process turpināsies aptuveni 5 minūtes.

Plīts izvēle (gāzes – indukcijas vai elektriskā)

Ilgāku laiku vienlaicīgi piespiest taustus **1** un **2**: tausti **1**, **2** un **3*** sāk mirgot uz 5 sekundēm.

Pirms šī laika izbeigšanās piespiest:

tausts **1** gāzes plīts gadījumā

tausts **2** elektriskās plīts gadījumā

tausts **3*** indukcijas plīts gadījumā

Izvēlētais tausts paliek ieslēgts, norādot uz notikušo izvēli, pēc 10 sekundēm tausts mirgo uz īsu brīdi, norādot uz to, ka veikta izvēle tika pierēģistrēta.

Loģiskā pievienošana starp gaisa nosūcēju un SNAP® (gadījumā, ja Jums ir SNAP®).

Pievienošana starp gaisa nosūcēju un SNAP® ir automātiska. Nav nepieciešams veikt nekāda veida uzstāšanu.

Tālvadības pults

Dēmesio! Kai kurius šio nuotolinio valdymo pulto funkcijos veikia tik su tam tikrais gaubtų modeliais.

Tālvadības pults programmēšana.

Nospiediet un turiet nospiestu T2 + T5 nosūcēja pirmās minūtes ieslēgšanas laikā. Veiksmīga piesaistīšana būs redzama uz nosūcēja.

Tālvadības pults funkciju apraksts

T1. Poga OFF (IZSLĒGT)

T2. Poga ON/OFF (IESLĒGT/IZSLĒGT) un tuvās gaismas stipruma regulēšana

T3. Nosūkšanas ātruma (jaudas) kontroles poga:

T4. Plīts apgaismojuma poga ON/OFF (IESLĒGT/IZSLĒGT)

T5. Poga ON/OFF (IESLĒGT/IZSLĒGT) nosūcēja aizkavētai izslēgšanai

T6. Slēdzis ON/OFF (IESLĒGT/IZSLĒGT)2 = ON/OFF (IESLĒGT/IZSLĒGT) gaismaiņas

T7. Filtru piesātinājuma indikatoru atiestatīšanas poga.

L3. Tālvadības pults darbības LED indikatorlampiņa

Piezīme. Viegli nospiežot pogas, atlasiet pieejamās funkcijas.

T1. Poga OFF (IZSLĒGT)

Nospiediet, lai izslēgtu nosūcēju

T2. Poga ON/OFF (IESLĒGT/IZSLĒGT) un tuvās gaismas stipruma regulēšana

Īsi nospiediet, lai ieslēgtu vai izslēgtu tuvo gaismu

Nospiediet un turiet to nospiestu, lai pielāgotu intensitāti.

Piezīme. Nospiediet to un turiet nospiestu tuvās gaismas apgaismojumam.

T3. Nosūkšanas ātruma (jaudas) kontroles poga:

Nospiediet pogu jebkurā pozīcijā, veicot rotācijas kustību pulksteņrādītāja kustības virzienā vai pretēji, lai palielinātu vai samazinātu nosūkšanas ātrumu.

Šī poga iedalās vairākos posmos. Jūs varat izvēlēties vēlamo ātrumu, tieši nospiežot attiecīgo posmu šādi:

T3a: 1. ātrums (zema nosūkšana)

T3b: 2. ātrums (vidēja nosūkšana)

T3c: 3. ātrums (augsta nosūkšana)

T3d: 4. ātrums (intensīva nosūkšana)

T4. Plīts apgaismojuma poga ON/OFF (IESLĒGT/IZSLĒGT)

Nospiediet, lai ieslēgtu vai izslēgtu plīts virsmas apgaismojumu.

T5. Poga ON/OFF (IESLĒGT/IZSLĒGT) nosūcēja aizkavētai izslēgšanai.

Nospiediet, lai iestatītu nosūcēja aizkavētu izslēgšanu atkarībā no pašreizēji aktīvā nosūkšanas ātruma (jaudas):

1. ātrums (zema nosūkšana): 20 minūtes

2. ātrums (vidēja nosūkšana): 15 minūtes

3. ātrums (augsta nosūkšana): 10 minūtes

T6. Slēdzis ON/OFF (IESLĒGT/IZSLĒGT).

Nospiediet ilgāk, lai aktivizētu/deaktivizētu režīmu ar sensoru, kas nodrošina nosūkšanas vadību automātiski.

Piezīme. Sensors ir pieejams tikai noteiktos modeļos.

T7. Filtru piesātinājuma indikatoru atiestatīšanas poga.

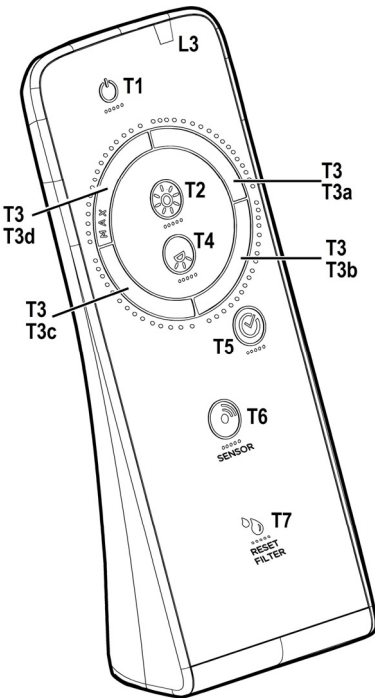

Pults tehniskā apkope

Pults tīrīšana:

Notīrīt pulti ar mikstu drāniņu un neitrālu mazgāšanas līdzekli bez abrazīvām vielām.

Baterijas nomaiņošana:

- Atveriet bateriju nodalījumu.
- Nomainiet izlādējušās baterijas ar 3 jaunām, 1,5 V AAA tipa baterijām.
Ievietojot jaunās baterijas, ievērojiet polaritāti, kas norādīta bateriju nodalījumā!
- Aizvērt baterijas nodaļu ciet.

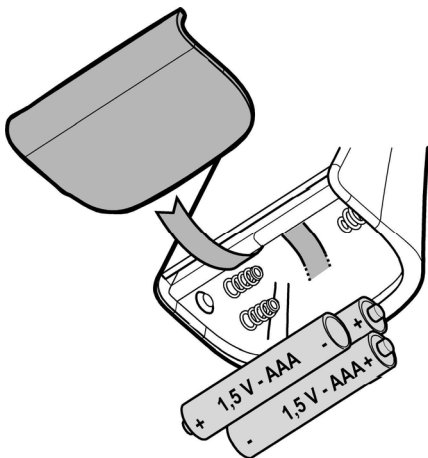

Bateriju iznīcināšana

Bateriju iznīcināšanai ir jābūt veiktai atbilstībā ar visiem nacionāliem normatīviem un likumiem. Neizmest izlietotās baterijas kopā ar parastiem atkritumiem.

Baterijām ir jābūt iznīcinātām drošā veidā.

Papildus informācijai par vides aizsardzības aspektiem, savākšanu un iznīcināšanu, ir jāgriežas iestādēm, kas ir atbildīga par atkritumu šķirošanu.

Tehniskā apkalpošana

Tīrīšana

Tīrīšanai ir jāizmanto **TIKAI** mitrs audums, kurš ir samitrināts ar neitrāliem šķidrām mazgāšanas līdzekļiem. **NELIETOT TĪRĪŠANAI RĪKŪS VAI INSTRUMENTUS!**

Neizmantojiet jebkuru abrazīvus saturošu produktu. **NEIZMANTOT ALKOHOLU!**

Prettauku filtrs

Attēls 29-30-32-34-35

Notur tauku daļiņas, kas tiek veidotas no ēdiena pagatavošanas.

Prettauku filtram ir jābūt tīrītam katru mēnesi, ar neagresīviem līdzekļiem, manuāli vai trauku mazgājamā mašīnā, pie zemas temperatūras un izmantojot īso ciklu. Ja tas tiek mazgāts trauku mazgājamā mašīnā, prettauku filtra metāla detaļas var kļūt nespodras, bet jebkurā gadījumā to spējas nemainās. Lai noņemtu tauku filtru, ir jāvelk deblokēšanas atsperes rokturis.

Aktīvo ogļu filtrs (Tikai Versijai ar Filtru)

Attēls 33

Notur nepatīkamas smaržas, kuras veidojas no ēdiena gatavošanas.

Ogļu filtrs var būt mazgāts katru otro mēnesi (vai kad filtru piesātināšanās norādīšanas sistēma – ja tādu paredz Jūsu modelis – uzrāda šādu nepieciešamību) karstā ūdenī un tam piemērotos mazgāšanas līdzekļos vai trauku mazgājamā mašīnā pie 65°C (trauku mazgājamās mašīnas gadījumā veikt pilnu mazgāšanas ciklu bez traukiem tajā).

Noņemot ūdens pārpaliekas, nebojājot filtru, pēc kā novietot to plīti uz 10minūtēm, uz 100°C, lai to galīgi izžāvētu.

Nomainīt matracīti katru 3.gadu un katru reizi, kad audums ir bojāts.

Spuldžu nomaiņošana

Gaisa nosūcējs ir aprīkots ar apgaismošanas sistēmu, kas pamatojas uz LED tehnoloģiju.

LED nodrošina optimālu apgaismošanu, kas ilgst 10 reizes vairāk par tradicionālajām spuldzītēm un ļauj ietaupīt 90% elektriskās enerģijas.

Nomainīšanai griezties uz tehniskās apkalpošanas servisu.

Strogo se pridržavajte objašnjenja koje donosi ovaj priručnik. Otklanjamo bilo kakvu odgovornost za eventualne neprilike, štetu ili požar izazvan na aparatu koji proizlazi od nepoštovanja uputstava koje donosi ovaj priručnik. Aspirator je projektovan da bi usisao paru i dim koji se stvaraju prilikom kuvanja i namenjen je za isključivo kućansku upotrebu.

Kuhinjska napa može imati drugačiji estetski izgled u odnosu na ono što se prikazuje na slikama u ovom priručniku, u svakom slučaju uputstva o upotrebi, održavanju i instalaciji ostaju nepromenjenima.

! Važno je da sačuvate ovaj priručnik da bi ga mogli konsultovati u svakom trenutku. U slučaju da prodate, poklonite ili premetite ovaj proizvod treba da se uverite da je priručnik uvek zajedno sa proizvodom.

! Pažljivo pročitajte uputstva: ona pružaju važne informacije o instalaciji, upotrebi i o sigurnosti.

! Ne obavljajte varijacije/izmene bilo mehaničke bilo električne prirode na proizvodu ili na cevima za izbacivanje.

! Pre nego što počnete sa instalacijom aparata uverite se da nijedna komponenta nije oštećena. U suprotnom slučaju kontaktirajte proizvođača i nemojte nastaviti sa instalacijom.

Napomena: Pojednosti koje su obeležene simbolom "(*)" su opcionalni pribor koji je priložen samo sa nekim modelima ili se radi o pojedinim delovima koji nisu priloženi, a koje treba da kupite.



Upozorenja

Pre bilo koje operacije čišćenja ili održavanja, odvojite aspirator od električnog napajanja tako da uklonite utičnice ili odspojite glavni prekidač u kući.

Uvek nosite radne rukavice za sve operacije instalacije i održavanja.

Ovaj aparat mogu da koriste deca ne mlađa od 8 godina i osobe sa smanjenim fizičkim, osetilnim ili mentalnim sposobnostima ili sa nedostatkom iskustva i potrebnog znanja, ako se nalaze pod kontrolom ili nakon primanja uputstava za sigurno korišćenje aparata i razumevanja opasnosti do kojih može da dođe prilikom korišćenja.

Deca moraju da budu pod kontrolom

kako se ne bi igrala s aparatom. Čišćenje i održavanje ne smeju da obavljaju deca bez kontrole.

Prostorija mora da bude dovoljno prozračena kada se kuhinjska aspirator koristi zajedno s ostalim aparatima na gas ili drugo sagorevanje.

Aspirator mora redovito da se čisti iznutra i izvana (**BAREM JEDANPUT MESEČNO**). Takođe, treba da se pridržavate izričitih uputstava za održavanje.

Nepridržavanje uputstava za čišćenje aspiratora i za promenu i čišćenje filtera može da izazove požar.

Strogo je zabranjeno pripremati hranu na plamenu ispod aspiratora.

Upotreba otvorenog plamena štetna je za filtere i možeda izazove požar, zato ga treba u svakom slučaju izbegavati.

Prženje treba da se obavlja pod kontrolom kako bi se izbeglo da se pregrejano ulje zapali.

PAŽNJA: Kada je ploča za kuvanje u funkciji, dostupni delovi aspiratora mogu da postanu vrući.

Za zamenu žarulje, koristite samo tip žarulje naveden u poglavlju održavanje/zamena žarulje u ovom manualu.

Pažnja! Ne spajajte aparat na električnu mrežu dok instalacija nije potpuno završena.

Što se tiče tehničkih mera i mera sigurnosti koje moraju da se poduzmu prilikom ispuštanja para, treba se strogo pridržavati odredbi i propisa lokalnih vlasti.

Ispušni vazduh ne sme da bude prenošen kanalom za ispuštanje para proizvedenih od strane aparata na gas ili drugo sagorevanje.

Nemojte da koristite ili ostavljate aspirator bez pravilno montiranih žarulja zbog moguće opasnosti od strujnog udara.

Nikada ne koristite aspirator bez pravilno montirane mreže!

Aspirator se ne smije NIKADA koristiti kao površina za odlaganje, osim ako to nije izričito navedeno.

Koristite samo šarafe za montažu isporučene sa proizvodom, ili, ako nisu isporučeni, kupite pravilnu vrstu vijaka. Koristite pravilnu duljinu za šarafe, navedenu u Vodiču za instalaciju. Ako ste u nedoumici, obratite se ovlašćenom servisu ili sličnom kvalifikovanom osoblju.

PAŽNJA! Neuspešna instalacija šarafa i zatvarača u skladu s ovim uputama, može da rezultira opasnostima električne prirode.

Ovaj je aparat označen u skladu sa Evropskom Direktivom 2012/19/EC, Waste Electrical and Electronic Equipment (WEEE). Proverite da li je ovaj proizvod odbačen na pravilan način jer na taj način korisnik pridonosi sprečavanju eventualnih negativnih posledica za zdravlje i za okolinu.



Simbol  na proizvodu ili na popratnoj dokumentaciji ilustruje da se ovaj proizvod ne sme tretirati kako kućni otpad nego treba da se odloži na prikladnom sabirnom mestu za odbacivanje električnih i elektronskih aparata. Odložite ovaj otpad na način da se strogo pridržavate lokalnih pravilnika o odbacivanju smeća. Za dobijanje detaljnijih informacija o tretmanu, odbacivanju i ponovnom korištenju ovog proizvoda, stupite u kontakt sa prikladnim lokalnim ustanovama, službom za sakupljanje kućnog otpada i/ili sa prodavnicom u kojoj ste kupili ovaj proizvod.

Апарати дизајнирани, тестирани и произведени у складу са:

- Безбедносним прописима: EN/IEC 60335-1; EN/IEC 60335-2-31, EN/IEC 62233.
- Прописима о перформансама: EN/IEC 61591; ISO 5167-1; ISO 5167-3; ISO 5168; EN/IEC 60704-1; EN/IEC 60704-2-13; EN/IEC 60704-3; ISO 3741; EN 50564; IEC 62301.
- EMC: EN 55014-1; CISPR 14-1; EN 55014-2; CISPR 14-2; EN/IEC 61000-3-2; EN/IEC 61000-3-3.

Предлози за правилно коришћење у циљу смањења утицаја на животну средину: Укључите аспиратор на минималну брзину када почнете са кувањем и држите га укљученим још неколико минута након завршеног кувања. Повећајте брзину само у случају велике количине дима и паре и користите појачану брзину (е) само у екстремним ситуацијама. Замените угаљ филтар(е) само када је то потребно да бисте одржали ефикасност смањења непријатних мираса. Очистите филтер (е) за уклањање масноће када је то потребно за одржавање добре ефикасности тог истог филтера. Користите максимални пречник система димовода наведеног у овом приручнику да бисте оптимизовали ефикасност и смањили буку.

Korištenje

Kuhinjska napa je napravljena da bi se koristila u usisnoj verziji sa spoljašnjim izbacivanjem ili u filtracijskoj verziji sa unutrašnjim kruženjem.



Usisna verzija

Para se izbacuje napolje uz pomoć cevi za izbacivanje koja je pričvršćena sa spojnom priрубnicom.

Prečnik cevi za izbacivanje treba da bude isti kao i prečnik spojnog prstena.

Upozorenje! Cev za izbacivanje nije priložena i treba da je kupite.

Ako je kuhinjska napa opremljena karbonskim filterima, treba da ih uklonite.

Povežite kuhinjsku napu sa cevima i rupama za ispuštanje kroz zid sa prečnikom koji je jednak izlazu za vazduh (spojna priрубnica).

Upotreba cevi i otvora za izbacivanje kroz zid sa manjim prečnikom dovodi do smanjivanja sposobnosti usisavanja i do drastičnog povećanja nivoa buke.

Zato otklanjamo sa sebe bilo koju odgovornost koja je posledica toga.

! Koristite cev koja ima minimalnu potrebnu dužinu.

! Koristite cev koja ima što manji mogući nagib (maksimalni nagib: 90°).

! Izbegavajte drastične promene prečnika cevi.



Filtracijska verzija

Usisvani vazduh se pročišćava od masnoća te se parfimira dezodorantom pre nego što se vrati u prostoriju. Da bi koristili kuhinjsku napu u ovoj verziji potrebno je da postavite dodatni sistem za filtraciju na bazi aktivnih karbona.

Instalacija

Minimalna udaljenost između površine koja služi da se postave posude na uređaj za kuvanje i najnižeg dela kuhinjske nape ne sme da bude manja od 50cm u slučaju da se radi o električnim kuhinjama i 65cm u slučaju da se radi o kuhinjama na gas ili mešovitim kuhinjama. Ukoliko uputstva za instalaciju uređaja za kuvanje na gas specifikuju veću udaljenost, morate da se pridržavate tih uputstava.



Električno povezivanje

Napon mreže treba da odgovara naponu koji je naveden na etiketi karakteristika koja se nalazi u unutrašnjosti kuhinjske nape. Ukoliko postoji utikač povežite kuhinjsku napu sa utičnicom koja je u skladu sa propisima na snazi i koja je postavljena na pristupačnom mestu čak i posle instalacije.

Ukoliko je kuhinjska napa bez utikača, (direktno povezivanje na mrežu) ili utičnica nije postavljena na pristupačnom mestu, čak i posle instalacije postavite dvopolni utikač koji obezbeđuje kompletno isključenje sa mreže u uslovima kategorije previsokog napona III, u skladu sa pravilima o instalaciji.

Upozorenje! pre nego što ponovo povežete kuhinjsku napu sa električnom mrežom i kontrolišete pravilno funkcionisanje, proverite da li je kabl mreže montiran na pravilan način.

Kuhinjska napa je opremljena specijalnim kablom za napajanje; u slučaju da dođe do oštećenja kabla, zatražite ga od tehničke servisne službe.

Montaža

Pre nego što počnete sa instalacijom :

- Proverite da proizvod kojeg ste nabavili ima odgovarajuće dimenzije u odnosu na zonu u kojoj ste ga odlučili postavljati.
- Izvadite aktivni/e karbonski/e filter/e ukoliko je/su priloženi/i (konsultujte paragraf koji se odnosi na to).

Istog/e treba da ponovo postavite samo ako želite da koristite kuhinjsku napu u filtracijskoj verziji.

- Kontrolišite da se u unutrašnjosti kuhinjske nape ne nalazi popratni materijal (na primer kese sa vjercima, garancije itd. koje su stavljene unutra zbog jednostavnijeg transporta , eventualno ih uklonite i sačuvajte .

Radi se o proizvodu koji ima veoma veliku težinu, pokretanje i instalaciju tog proizvoda treba da obave bar dva ili više lica.

Funkcionisanje

Za neke modele dostupan je daljinski upravljač kao dodatna oprema, sa kojim možete da upravljate glavnim funkcijama aspiratora.

Provjerite kod svoga prodavača ili u ovlaštenom servisu da li vaš model odgovara uvetima.

Kontrolna tabla sa 7 tastera

Za odabir funkcija aspiratora dovoljno je da lagano dodirnete tastere.



Automatski režim (senzor) , veza sa SNAP®om.



Taster ON/OFF svetlo

Kratko pritisnite kako biste upalili ili ugasil svetlo iznad grejače površine.

Дуго притисните да подесите нијансу светла (само за изабране моделе).



Taster za izbor intenzivne brzine (jačine usisavanja) – traje 5 minuta nakon čega se vraća na srednju brzinu (jačinu usisavanja) ili se ugasi ako je aktivirano odgođeno gašenje aspiratora (dostupno samo za neke modele).

Taster svetli u oba slučaja kako bi ukazao na dužinu trajanja brzine.



Taster za izbor visoke brzine (jačine usisavanja).

Taster svetli ako je aktivirano odgođeno gašenje aspiratora (samo za modele sa daljinskim upravljačem).



Taster za izbor srednje brzine (jačine usisavanja) - Taster svetli ako je aktivirano odgođeno gašenje aspiratora (samo za modele sa daljinskim upravljačem).



Taster za izbor niske brzine (jačine usisavanja) – kada svetli ukazuje na potrebu da se opere filter za mast. Taster svetli ako je aktivirano odgođeno gašenje aspiratora

(samo za modele sa daljinskim upravljačem).



Taster motor OFF (stand by)

Indikatori zasićenja filtera

U redovitim razmacima aspirator ukazuje na potrebu održavanja čistoće filtera.



Taster **MAX** svetli neprekidno: potrebno je da očistite filter za mast



Taster **MAX** svetli treperavim svetlom: potrebno je da očistite karbonski filter

Napomena: Indikatori zasićenja filtera vidljivi su samo u toku prve minute nakon gašenja aspiratora, unutar toga vremena potrebno je da resetirate indikatore zasićenja.

Resetiranje indikatora zasićenja filtera:

Dugo pritisnite taster



Aktivacija indikatora zasićenja karbonskog filtera

Napomena: ova operacija mora da se izvrši dok je aspirator isključen.

Ovaj je indikator obično deaktivisan. Pritisnite taster



MAX na duže vreme kako biste aktivisali ovu funkciju: taster će da zasvetli neprekidnim svetlom.

Kako biste deaktivisali ovu funkciju, pritisnite taster



MAX na duže vreme: taster će svetliti treperajućim svetlom.

Automatski režim (senzor) , veza sa SNAP®om.



Upozorenje! Ispravan rad aspiratora ovisi o **"Podešavanju parametara za Automatski način rada"** (vidi odgovarajuće poglavlje)

Automatski rad (senzor)

Pritisnite taster  (središnje LED svetlo  upalit će se u beloj boji).

Aspirator će se uključiti na brzinu koja odgovara količini kuhinjskog dima otkrivenog putem senzora koji se nalazi na napi.

Automatski rad aspiratora sa SNAP® funkcijom

Pritisnite taster  (LED svetla  upalit će se u narandžastoj boji) da ukažu da aspirator može da radi automatski sa funkcijom SNAP®



Napomena: SNAP® je pomoćna jedinica usisavanja koja može da radi istovremeno sa aspiratorom. Za više informacija, pročitajte uputstva za upotrebu isporučena sa jedinicom SNAP®.

Automatski rad aspiratora sa pločom za kuvanje Elica

Rad aspiratora ovisi i o upotrebi ploče za kuvanje Elica.

Pritisnite taster  (LED svetla  upalit će se u beloj boji) da ukažu da aspirator može da radi automatski sa površinom za kuvanje Elica. Rad aspiratora zavisiće, dakle, i o načinu upotrebe površine za kuvanje Elica.

Automatski način rada aspiratora sa jedinicom SNAP® i pločom za kuvanje Elica

Pritisnite taster  (LED svetla  upalit će se u narandžastoj boji) da ukažu da aspirator može da radi automatski sa pločom za kuvanje i SNAP® funkcijom.

Podešavanje parametara za Automatski način rada

Napomena: Sve operacije baždarenja, izbora, upravljanja i logičkih povezivanja opisane u nastavku moguće su samo kad je aspirator isključen (OFF). Podešavanje parametara redovito se obavlja automatski svaki puta kada je aspirator ponovno spojen na izvor napajanja (npr.: prilikom prve instalacije ili nakon nestanka struje) ili ručno.

Ručno podešavanje

Izvršiti samo kada primetite nepravilan rad Automatskog rada i kada su u kuhinji normalni temperaturni uslovi.



Ručno podešavanje uključuje:



- Baždarenje aspiratora:
- Izbor ploče za kuvanje (gas, indukcijska ili električna).
- Logičko povezivanje između aspiratora i SNAP® funkcije (ako imate SNAP®).

Baždarenje aspiratora

Pritisnite dugo taster , sva LED svetla na tasteru zasvetlit će da ukažu da je baždarenje započelo. Proces baždarenja trajat će otprilike 5 minuta.

Izbor ploče za kuvanje (gas, indukcijska, električna)

Pritisnite dugo istovremeno tastere  i .

tasteri ,  i  početi će da svetle na 5 sekunda.

Unutar tog vremena pritisnite:

taster  u slučaju ploče za kuvanje na gas

taster  u slučaju električne ploče za kuvanje

taster  u slučaju indukcijske ploče za kuvanje.

Odabrani taster nastavit će da svetli da ukaže na izvršen izbor. Nakon 10 sekunda, taster će nakratko da zatreperi da ukaže na to da je izbor registrovan.

Logičko povezivanje između aspiratora i SNAP®-a (ako imate SNAP®).

Povezivanje između aspiratora i SNAP®-a je automatsko. Nije potrebno da izvršite podešavanje.

Kontrolna tabla sa 6 tastera



Automatsko funkcionisanje (senzor) i povezivanje sa SNAP[®]-om



Taster ON/OFF za svetlo

Kratko pritisnite da upalite ili ugasisite osvetljenje površine za kuvanje.

Dugo pritisnite da regulišete nijansu svetla.



Taster za odabir velike brzine (snage aspiracije):
- prvi pritisak

Taster za odabir intenzivne brzine (snage aspiracije):

- drugi pritisak

Intenzivna brzina (snaga aspiracije) traje 5 minuta nakon čega se vraća na srednje brzinu (snagu aspiracije); taster treperi.

Napomena: ako ga ponovo pritisnete, automatski se vraća na veliku brzinu (snagu aspiracije).



Taster za odabir srednje brzine (snage aspiracije)



Taster za odabir niske brzine (snage aspiracije) – kada treperi ukazuje na potrebu da se opere filter za masnoću.



Taster OFF za motor (stend bai)

Indikatori zasićenja filtera

U redovitim intervalima, aspirator signalizira potrebu da se izvrši održavanje filtera.

Taster uključen sa stalnim svetlom: izvršite održavanje filtera za masnoću

Taster uključen sa treperavim svetlom: izvršite održavanje filtera sa aktivnim karbonom

Napomena: Signaliranje zasićenja filtera može da se vidi unutar jednog minuta od isključivanja aspiratora, unutar tog vremena treba da se izvrši resetovanje indikatora zasićenja.

Resetovanje indikatora zasićenja filtera:

Dugo pritisnite taster

Aktivisanje indikatora zasićenja filtera sa aktivnim karbonom

Napomena: ova operacija mora da se izvrši kada je aspiracija isključena.

Ovaj indikator je normalno deaktivisan, dugo pritisnite

taster da biste aktivisali funkciju: taster će da svetli stalnim svetlom.

Da biste deaktivisali funkciju, dugo pritisnite taster : taster će da svetli treperavim svetlom.

Automatsko funkcionisanje (senzor), povezivanje sa SNAP[®]-om

Pažnja! Ispravno funkcionisanje aspiratora ovisi o "**Regulaciji parametara za automatsko funkcionisanje**" (vidi poseban paragraf)

Automatsko funkcionisanje (senzor)

Pritisnite taster (taster će da se upali u belom svetlu). Aspirator će da se uključi na najprikladniju brzinu, ovisno o parama od kuvanja koje otkrije senzor prisutan na aspiratoru.

Automatsko funkcionisanje aspiratora sa SNAP[®]-om

Pritisnite taster (taster će da se upali u narandastom svetlu da ukaže da je aspirator u stanju da automatski funkcioniše sa SNAP[®]-om).

Napomena: SNAP[®] pomoćna jedinica za aspiraciju koja je u stanju da funkcioniše zajedno sa aspiratorom. Za više informacija, pogledajte priručnik u dotaciji sa SNAP[®]-om.

Regulisanje parametara za automatsko funkcionisanje

Napomena: Sve niže opisane operacije kalibracije, selekcije i logičkog povezivanja moguće su kada je aspirator isključen (OFF).

Regulisanje parametara redovito se vrši na **automatski način** svaki put kada se aspirator spoji na električnu mrežu (na primer: prilikom prve instalacije ili posle nestanka struje) ili **ručno**.

Ručno regulisanje

Mora da se izvrši kada primetite da automatsko funkcionisanje nije zadovoljavajuće i mora da se vrši kada su u kuhinji prisutni normalni ambijentalni uveti.

Ručno regulisanje predviđa:





- *Kalibraciju aspiratora:*
- *Selekciju površine za kuvanje (plin – indukcija ili na struju).*

- Logičko povezivanje aspiratora i **SNAP®** -a (ako imate **SNAP®**).

Kalibracija aspiratora

Dugo pritisnite taster  , taster će da treperi da bi ukazao početak kalibracije, proces kalibracije traje oko 5 minuta.

Selekcija površine za kuvanje (plin – indukcija ili na struju)

Dugo i istovremeno pritisnite tastere  i  :
tasteri  ,  i  počće da trepere na 5 sekundi.

Unutar tog vremena pritisnite:

taster  u slučaju površine za kuvanje na plin

taster  u slučaju površine za kuvanje na struju

taster  u slučaju površine za kuvanje na indukciju

Izabrani taster ostaće uključen da pokaže da je selekcija uspešno obavljena, nakon 10 sekundi taster će kratko da treperi da pokaže da je izvršena selekcija uspešno registrovana.

Logičko povezivanje aspiratora i **SNAP®** -a (ako imate **SNAP®**).

Povezivanje aspiratora i **SNAP®** -a je automatsko. Nije potrebno da vršite nikakvo postavljanje.

Daljinski upravljač

Neke funkcije ovog daljinskog upravljača moguće su samo kod određenih modela aspiratora.

Pridruživanje daljinskog upravljača:

Dugo pritisnite **T2 +T5** u roku od prvog minuta napajanja aspiratora. Završeno pridruživanje može da se primeti na aspiratoru.

Opis funkcija daljinskog upravljača

- T1. Taster OFF
- T2. Taster ON/OFF i podešavanje intenziteta prigušenog svetla
- T3. Taster za kontrolu brzine (snage) usisa:
- T4. Taster ON/OFF svetla površine za kuvanje
- T5. Taster ON/OFF za kasnije isključivanje ASPIRATORA
- T6. Taster ON/OFF senzora.
- T7. Taster resetovanja signalizacije zasićenja filtera.
- L3. Kontrolno led svetlo rada daljinskog upravljača

Napomena: dodirnite tastere laganim pritiskom da biste izabrali raspoložive funkcije.

- T1. Taster OFF
Pritisnite da biste isključili aspirator
- T2. Taster ON/OFF za podešavanje intenziteta prigušenog svetla
Nakratko pritisnite da biste uključili ili isključili prigušeno svetlo
Duže pritisnite da biste podesili intenzitet.
Napomena: Rasvjeta prigušenim svetlom je dostupna na samo nekim modelima.
- T3. Taster za kontrolu brzine (snage) usisa
Dodirnite taster polazeći od bilo kojeg položaja i okrećite je udesno da biste povećali ili ulevo da biste smanjili brzinu usisa. Taster je podjeljen u više sektora, možete izabrati željenu brzinu na način da direktno pritisnete odgovarajući sektor na sledeći način:
T3a: Brzina broj 1 (slab usis)
T3b: Brzina broj 2 (umereni usis)
T3c: Brzina broj 3 (jaki usis)
T3d: Brzina broj 4 (intenzivni usis)
- T4. Taster ON/OFF svetla površine za kuvanje
Pritisnite da biste uključili ili isključili svetlo za osvetljavanje površine za kuvanje.
- T5. Taster ON/OFF za kasnije isključivanje aspiratora.
Pritisnite da biste programirali kasnije isključivanje aspiratora s obzirom na to koja je brzina (snaga) usisa aktivna u tom trenutku:
Brzina broj 1 (slab usis): 20 minuta
Brzina broj 2 (umereni usis): 15 minuta
Brzina broj 3 (jaki usis): 10 minuta
- T6. Taster ON/OFF senzora.
Dugo pritisnite da biste aktivirali/deaktivirali režim sa senzorom koji predviđa upravljanje usisom na automatski način.
Napomena: Senzor je dostupan samo na nekim modelima.
- T7. Taster resetovanja signalizacije zasićenja filtera.

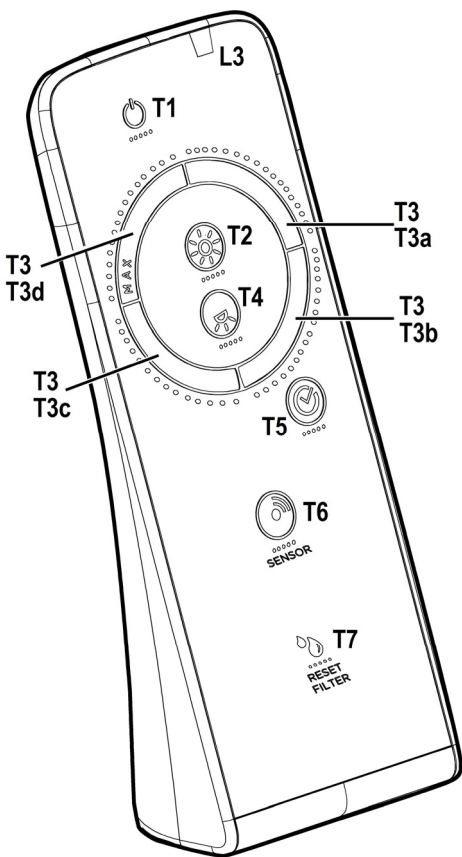

Održavanje daljinskog upravljača

Čišćenje daljinskog upravljača:

Očistite daljinski upravljač mekanom krpom te neutralnim deterdžentom bez supstanci koje grebu

Zamena baterije:

- Otvorite odeljak za baterije.
- Zamenite istrošene baterije sa 3 nove od 1,5 V tipa AAA. Prilikom ubacivanja baterija poštujte njihov polaritet naznačen na odeljku za baterije!
- Zatvorite udubinu za baterije.

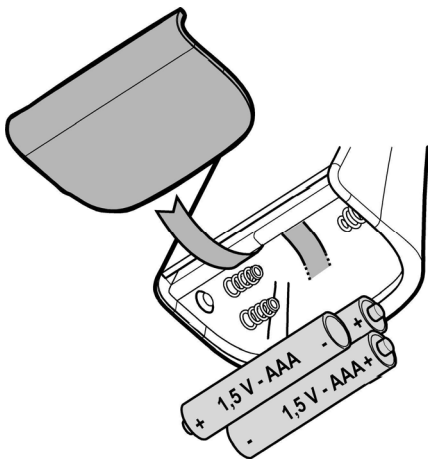

Odbacivanje baterija

Odbacivanje baterija se treba obaviti u skladu sa svim državnim zakonima i propisima. Ne odbacujte korištene baterije zajedno sa običnim otpadom.

Baterije se moraju odbaciti na siguran način.

U vezi sa detaljnijim informacijama koje se tiču aspekata zaštite ambijenta, recikliranja i odbacivanja baterija, stupite u kontakt sa kancelarijama koje su zadužene za diferencirano sakupljanje otpada.

Održavanje

Čišćenje

Za čišćenje koristite isključivo meku ovlaženu krpu i tečne neutralne deterdžente. Nemojte da koristite alate ili pomagala za čišćenje.

Izbegavajte upotrebu proizvoda koji grebu. **NE UPOTREBLJAVAJTE ALKOHOL !**

Filter za uklanjanje masnoće

Sl. 29-30-32-34-35

Zadržava masne čestice koje su posledica kuvanja.

Treba da se očisti jedan put na mesec (ili kada sistem za prikazivanje zasićenja filtera – ukoliko je predviđen na modelu koji posedujete – govori o toj potrebi), uz pomoć neagresivnih deterženata, ručno ili u mašini za pranje posuda na niskim temperaturama i uključujući kratak ciklus pranja.

Posle pranja u mašini za pranje posuda metalni filter za uklanjanje masnoće može da izbledi ali njegove filtracijske karakteristike se ne menjaju in i kom slučaju.

Ako želite da izvadite filter za uklanjanje masnoće povucite ručicu za otkačivanje koja ima oprugu.

Aktivni karbonski filter (Samo za Filtracijsku Verziju)

Sl. 33

Zadržava neprijatne mirise koji su posledica kuvanja.

Karbonski filter može da se opere svako dva meseca (ili kada sistem za indicaciju da je filter napunjen- ukoliko ga predviđa model koji posedujete- predviđa tu potrebu) u toploj vodi i sa prikladnim deteržentima ili u mašini za pranje sudova na temperaturi od 65°C (u slučaju da se radi o pranju u mašini za pranje sudova uključite kompletan ciklus pranja bez drugih sudova u unutrašnjosti mašine).

Odstranite višak vode bez da oštetite filter, posle čega treba da ga stavite u pećnicu otprilike 10 minuta na 100°C da biste ga se definitivno osušili.

Zamenite madračić svako 3 godine ili svaki put kada vidite da je materijal oštećen.

Zamenjivanje Lampe

Kuhinjska napa je opremljena sistemom rasvete koja se bazira na LED tehnologiji.

LED garantuje optimalnu rasvetu, trajnost za 10 puta veću od tradicionalnih lampi i omogućuju uštedu električne energije za 90%.

Što se tiče njihove zamene obratite se tehničkom servisu.

Strogo se držite navodil iz tega priročnika. Zavračamo vsakršno odgovornost za morebitne nepravilne, škodo ali požare na napravi, ki bi izvirali iz neupoštevanja navodil iz tega priročnika. Napa je zasnovana za odsesovanje dimnih plinov in pare, ki nastajajo pri kuhanju in je namenjena izključno za domačo uporabo.

Napa se lahko po izgledu razlikuje od slik iz te knjižice, navodila za uporabo, vzdrževanje in namestitvev pa so enaka.

- ! Priročnik hranite v kraju, kjer si ga je mogoče kadarkoli pogledati. Če napravo prodate, odstopite ali premestite naj priročnik ostane vedno ob izdelku.
- ! Pozorno preberite navodila: saj navajajo pomembne informacije o namestitvi, uporabi in varnosti.
- ! Napravi ne spreminjajte električnih ali mehanskih lastnosti, ne posegajte v izpušne odvode.
- ! Pred namestitvijo naprave se prepričajte, da so vsi njeni sestavni deli nepoškodovani. Če ne bi bilo tako, pokličite pooblaščenega prodajalca in naprave ne nameščajte.

Opomba: detajli, označeni s simbolom "(*)", so opcijski dodatki, ki so dobavljeni le z nekaterimi modeli ali niso dobavljeni, saj so razpoložljivi proti plačilu.



Opozorila

Pred vsakršnim čiščenjem ali vzdrževanjem izključite električno napajanje nape, tako da vtič izvlečete iz vtičnice ali izklopite glavno stikalo.

Pri vseh postopkih namestitve in vzdrževanja uporabljajte delovne rokavice.

Aparata naj ne uporabljajo otroci, mlajši od 8 let, in osebe z zmanjšanimi fizičnimi, senzoričnimi ali umskimi zmožnostmi oziroma s premalo izkušnjami in znanja, razen če jih pri tem nadzoruje pristojna oseba ali so bili poučeni o varni uporabi aparata in se zavedajo s tem povezanih nevarnosti.

Otroke je treba imeti pod nadzorom, da se ne bi igrali z napravo.

Otroci naj aparata ne čistijo in naj na njem ne izvajajo vzdrževalnih del brez nadzora.

Ko se kuhinjsko napo uporablja istočasno z drugimi napravami, ki delujejo na plin ali na druga goriva, mora biti prostor dovolj prezračen.

Napo pogosto čistite tako zunaj kot znotraj (VSAJ ENKRAT MESEČNO), v vsakem primeru upoštevajte, kar izrecno narekujejo navodila za vzdrževanje v tem priročniku.

Neupoštevanje pravil za čiščenje nape in zamenjavo ter čiščenje filtrov predstavlja tveganje za požar.

Pod napo je strogo prepovedana priprava flambiranih jedi.

Odprti ogenj je škodljiv za filtre in lahko povzroči požar, zato je uporaba slednjega v vsakem primeru prepovedana.

Cvrtje zahteva stalen nadzor, da se pregreto olje ne bi vnelo.

POZOR: Med delovanjem kuhalne plošče se dostopni deli nape lahko močno segrejejo.

Pri menjavi uporabite le tip žarnice, ki je naveden v poglavju o vzdrževanju/zamenjavi žarnice v teh navodilih.

Pozor! Naprave ne priključujte na električno omrežje, dokler inštalacija ni v celoti zaključena.

Kar zadeva tehnične in varnostne ukrepe za odvod dimov, morate strogo upoštevati določbe pristojnih krajevnih organov. Vsesani zrak se ne sme usmerjati v cevovod, ki služi kot odvod za pline, katere proizvajajo naprave, ki delujejo na plin ali druga goriva.

Nape ne uporabljajte oziroma je ne puščajte z nepravilno nameščenimi žarnicami, saj obstaja tveganje električnega udara.

Nape nikoli ne uporabljajte, če rešetka ni pravilno nameščena! Nape NIKOLI ne uporabljajte kot odlagalne površine, razen če je to izrecno dovoljeno.

Za nameščanje izdelka uporabite le priložene pritrdilne vijake. Če jih ni na voljo, pa kupite pravo vrsto vijakov. Uporabite vijake prave dolžine, ki so navedeni v navodilih za namestitev. V primeru dvomov se posvetujte s pooblaščenim servisnim centrom ali s podobno usposobljeno osebo.

POZOR! Če pri montaži vijakov in pritrdilnih elementov ne upoštevate teh navodil, obstaja nevarnost električnega udara. Ta naprava je označena skladno z Evropsko direktivo 2012/19/EC, Waste Electrical and Electronic Equipment (WEEE oziroma direktivo o odpadni električni in elektronski opremi). S pravilnim odlaganjem tega izdelka uporabnik prispeva k preprečevanju morebitnih negativnih posledic na okolje in zdravje.



Znak  na izdelku ali na priloženi dokumentaciji označuje, da se ga ne sme zavržiti med komunalne odpadke, temveč odnesti na ustrezno zbirno mesto za recikliranje odpadne električne in elektronske opreme. Napravo zavržite skladno z lokalnimi predpisi, ki veljajo na področju odlaganja odpadkov. Za dodatne informacije o ravnanju, ponovni uporabi in recikliranju tega izdelka se obrnite na ustrezno lokalno službo, zbirni center komunalnih odpadkov ali trgovino, kjer ste izdelek kupili.

Aparat je bil zasnovan, testiran in izdelan v skladu z:

- Varnost: EN/IEC 60335-1; EN/IEC 60335-2-31, EN/IEC 62233.
- Rezultati: EN/IEC 61591; ISO 5167-1; ISO 5167-3; ISO 5168; EN/IEC 60704-1; EN/IEC 60704-2-13; EN/IEC 60704-3; ISO 3741; EN 50564; IEC 62301.
- EMC: EN 55014-1; CISPR 14-1; EN 55014-2; CISPR 14-2; EN/IEC 61000-3-2; EN/IEC 61000-3-3. Predlogi za pravilno uporabo, s katero lahko zmanjšate vpliv na okolje: Napo prižgite na minimalni moči ON ob začetku kuhanja, in jo pustite, naj deluje tudi nekaj minut po koncu kuhanja. Hitrost povečajte le takrat, ko je prisotno veliko dimov in pare, način(e) boost uporabite le v izjemnih situacijah. Ogljeni(e) filter(re) po potrebi zamenjajte, ter tako ohranite učinkovitost pri odpravljanju neprijetnih vonjav. Maščobni(e) filter(re) očistite po potrebi, ter tako ohranite njegovo (njihovo) učinkovitost. Uporabite sistem cevi maksimalnih diametrov, naveden v tem priročniku, ter tako optimizirajte učinkovitost in zmanjšajte hrup.

Uporaba

Napa je izdelana za uporabo v odzračevalni različici z zunanjim odvodom ali obtočni oz. filtracijski z notranjim obtokom.



Odzračevalna različica

Hlapi so usmerjeni navzven po odvodni cevi, ki je pritrjena na priključno prirobnico.

Premjer odvodne cevi mora biti enak premeru spojnega obročka.

Pozor! Odvodna cev ni priložena napi in jo je potrebno kupiti ločeno.

Če je napa opremljena z oglenimi filtri, je slednje potrebno odstraniti.

Povežite napo s cevmi in odprtini z vodoravnim odtokom enakega premera kot je premer izhoda za zrak (spojna prirobnica).

Uporaba cevi in odprtini z vodoravnim odtokom, ki imajo manjši premer, bo vplivala na zmanjšanje učinkov sesanja in močno povečala hrupnost.

Zato za tako delovanje odklanjamo vsakršno odgovornost.

! Cevovod naj bo dolg toliko, kolikor znaša najmanjša nujna dolžina.

! Cevovod naj ima čim manj krivin (največji kot upogiba: 90°).

! Izogibajte se izrazitim spremembam smeri cevovoda.



Obtočna različica

Iz vsesanega zraka so pred ponovnim vnosom v prostor odstranjeni maščoba in neprijetne vonjave. Pri uporabi nape v tej izvedbi je potrebno namestiti dodatni filter na osnovi aktivnega oglja.

Inštalacija

Minimalna razdalja med podporno površino posod na kuhalnici površini in spodnjim delom nape za kuhinjske prostore ne sme biti manjša od 50cm pri električnih štedilnikih in 65cm pri plinskih ali mešanih štedilnikih.

Če je v navodilih za instalacijo plinskega kuharika napisana večja razdalja, jo je treba tudi upoštevati.



Električna povezava

Omrežna napetost mora ustrezati napetosti, navedeni na nalepki z lastnostmi, nameščeni v notranjosti nape. Če ima napa vtič, slednjega vstavite v vtičnico, ki je skladna z veljavnimi predpisi in se nahaja na takem mestu, ki bo dostopno tudi po vgradnji naprave. Če napa nima vtiča (neposredna povezava na omrežje) ali se vtič nahaja na takem mestu, ki po vgradnji naprave ne bi bilo dostopno, namestite dvopolno stikalo, skladno s predpisi, ki zagotavlja popoln izklop iz omrežja v pogojih prenapetostnega razreda III, skladno s predpisi o inštalaciji.

Pozor! pred ponovnim priklopom tokokroga nape na omrežno napajanje in kontrolo pravilnega delovanja, vselej preverite, ali je omrežni kabel pravilno nameščen.

Napa ima poseben napajalni kabel. V primeru poškodb kabla lahko novega naročite pri servisni službi.

Montaža

Pred pričetkom namestitve:

- Preverite, ali dimenzije kupljenega izdelka ustrezajo izbranemu prostoru namestitve.
- Odstranite filter/e z aktivnim ogljem, če je/so priložen/i (glejte tudi ustrezeni odstavek). Namestite ga/jih le, če želite uporabiti napo v odzračevalni različici.
- Prepričajte se, da v notranjosti nape (zaradi prevoznih razlogov) ni morebitnega priloženega materiala (na primer, ovojnice z vijaki, garancije itd.); če je, ga odstranite in shranite.

Napa je težka, zato sta za njeno premikanje in namestitev potrebni vsaj dve osebi.

Delovanje

Pri nekaterih modelih je kot dodatna oprema na voljo daljinski upravljalnik, s katerim je mogoče nadzirati temeljne funkcije nape.

Preverite pri prodajalcu ali pri pooblaščenem serviserju, ali je pri vašem modelu uporaba daljinskega upravljalnika mogoča.

Upravljanje s 7 tipkami

Za izbiro funkcij nape zadošča, da se dotaknete tipk.



Samodejno delovanje (senzor), vzpostavljane povezave s SNAP®



Tipka za vklop/izklop luči

S kratkim pritiskom vključite oziroma izključite osvetlitev kuhalne plošče.

Dolg pritisk za prilagoditev odtenka svetlobe (samo pri nekaterih modelih).



Tipka za izbiro intenzivne hitrosti (moči) delovanja – ta stopnja traja 5 minut, zatem pa se naprava vrne na srednje visoko hitrost (oziroma moč) delovanja ali pa se izključi, če je omogočena funkcija zakasnitve izklopa nape (samo z daljinskim upravljalnikom).

Tipka v obeh primerih utripa v znak časovne nastavitve hitrosti.



Tipka za izbiro visoke hitrosti (moči) delovanja.

Tipka utripa, če je omogočena funkcija zakasnitve izklopa nape (samo z daljinskim upravljalnikom).



Tipka za izbiro srednje visoke hitrosti (moči) delovanja.

Tipka utripa, če je omogočena funkcija zakasnitve izklopa nape (samo z daljinskim upravljalnikom).



Tipka za izbiro nizke hitrosti (moči) delovanja – če ta tipka utripa, pomeni, da je treba oprati maščobni filter..

Tipka utripa, če je omogočena funkcija zakasnitve izklopa nape (samo z daljinskim upravljalnikom).



Tipka za izklop motorja (stanje pripravljenosti)

Indikatorji zasičenosti filtrov

Napa v rednih intervalih opozarja na potrebo po vzdrževanju

maščobnih filtrov. Lučka v tipki  stalno sveti: očistite maščobni filter.



Lučka v tipki  utripa: očistite (oziroma zamenjajte) filter z aktivnim ogljem.

Opomba: indikatorja opozarjata na zasičenost filtrov prvo minuto po izklopu nape; v tem času je treba indikatorja zasičenosti filtrov ponastaviti.

Ponastavitev indikatorjev zasičenosti filtrov:





Pritisnite tipko  in jo zadržite pritisnjeno dlje časa.

Vklop indikatorja zasičenosti filtra z aktivnim ogljem

Opomba: ta postopek je treba izvesti z izključeno napo.



Ta indikator je običajno izključen. Pritisnite tipko  in jo zadržite pritisnjeno dlje časa, da funkcijo vključite: lučka v tipki se prižge in stalno sveti.



Za izklop funkcije pritisnite tipko  in jo zadržite pritisnjeno dlje časa: lučka v tipki se prižge in utripa.

Samodejno delovanje (senzor), vzpostavljane povezave s SNAP®

Pozor! Učinkovitost delovanja nape je odvisna od "**Nastavitve parametrov samodejnega delovanja**" (oglejte si ustrezni odstavek).

Samodejno delovanje (senzorska tehnologija)





Pritisnite tipko , (središčna LED lučka  se prižge in sveti bele barve).

Napa se vključi in deluje z najprimernejšo hitrostjo glede na paro, ki jo zaznava senzor, s katerim je napa opremljena.

Samodejno delovanje nape s sistemom SNAP®





Pritisnite tipko , (LED lučki  se prižgeta in svetita oranžno), kar pomeni, da napa lahko samodejno deluje s sistemom SNAP®.

Opomba: SNAP® je dodatna odsesovalna enota, ki lahko deluje skupaj z napo. Za podrobnejše informacije si oglejte navodila, priložena sistemu SNAP®.

Samodejno delovanje nape s kuhališčem Elica



Delovanje nape je odvisno tudi od uporabe kuhališča.



Pritisnite tipko , (LED lučki  se prižgeta in svetita belo), to pomeni, da napa lahko samodejno deluje s kuhališčem Elica, njeno delovanje pa je zato odvisno tudi od uporabe kuhališča Elica.

Opomba: samodejno delovanje v povezavi s kuhališčem je mogoče samo pri posebnih kuhališčih. Za podrobnejše informacije se obrnite na uradnega distributerja ali na pooblaščenega serviserja.

Avtomatsko delovanje nape s SNAPom® in kuhališčem Elica

Pritisnite tipko  (LED lučke  se prižgejo in svetijo oranžno), kar pomeni, da napa lahko samodejno deluje s kuhališčem in sistemom SNAP®.

Nastavitev parametrov za samodejno delovanje

Opomba: Vsi postopki umerjanja, izbire, nastavitve in logične povezave, ki so opisani v nadaljevanju, so mogoči le z izključeno nabo (OFF).

Nastavitev parametrov se **samodejno** izvede ob vsakem ponovnem priklopu nape na električno omrežje (npr. pri prvi namestitvi naprave ali po izpadu električne napetosti), izvesti pa jo je mogoče tudi **ročno**.

Ročna nastavitev

Ročno nastavitev izvedete tedaj, ko opazite nezadovoljivo samodejno delovanje, in samo pri normalnih razmerah zraka v kuhinji.





Ročna nastavitev vključuje:

- umerjanje nape,
- izbiro kuhališča, (plin – indukcija – električno kuhališče)
- logično povezavo med nabo in sistemom SNAP® (če imate sistem SNAP®).

Umerjanje nape

Pritisnite tipko  in jo zadržite pritisnjeno dlje časa. Vse LED lučke v tipki utripajo, kar označuje začetek umerjanja, ki traja približno 5 minut.

Izbira kuhališča (plin – indukcija ali električno kuhališče)

Sočasno pritisnite tipki  in  ter ju zadržite pritisnjeni dlje časa: tipke ,  in  začnejo utripati in utripajo 5 sekund.

V tem času pritisnite:

tipko  v primeru plinskega kuhališča,

tipko  v primeru električnega kuhališča,

tipko  v primeru indukcijskega kuhališča.

Izbrana tipka se osvetli v potrditev izvedene izbire, po 10 sekundah pa začne kratko utripati, kar pomeni, da je bila izbira shranjena.

Logična povezava med nabo in sistemom SNAP® (če imate sistem SNAP®).

Povezava med nabo in sistemom SNAP® je samodejna in ne potrebuje nikakršne nastavitve.

Upravljanje s 6 tipkami



Samodejno delovanje (senzor) in povezava preko SNAP®



Tipka za vklop/izklop luči
S kratkim pritiskom vklopite ali izklopite lučko za osvetlitev kuhalne površine.
Držite stisnjeno dalj časa, da nastavite odtenek svetlobe.



Tipka za izbiro velike hitrosti (moči sesanja):

- ob prvem pritisku

Tipka za izbiro intenzivne hitrosti (moči sesanja):

- ob drugem pritisku
Intenzivna hitrost (moč sesanja deluje 5 minut, po izteku časa se bo napa samodejno preklpila na srednje hitrost (moč sesanja). Tipka tedaj utripa.

Opomba: s ponovnim pritiskom se napa preklpi v veliko hitrost (moč sesanja).



Tipka za izbiro srednje hitrosti (moči sesanja):



Tipka za izbiro majhne hitrosti (moči sesanja) – utripanje prikazuje potrebo po pranju maščobnega filtra.



Tipka za izklop motorja (OFF) (v pripravljenosti)

Indikator zasičenosti filtrov

Napa v rednih intervalih samodejno opozori na potrebo po izvajanju vzdrževanja maščobnega filtra.

Vključena tipka s stalno prižgano lučko: opravite vzdrževanje maščobnega filtra.

Vključena tipka z utripajočo lučko: opravite vzdrževanje filtra z aktivnim ogljem.

Opomba: Opozorilo o zasičenosti filtrov se prikaže po prvi minuti izklopa nape, v tem času je treba opraviti ponastavitev indikatorjev zasičenosti.

Ponastavitev indikatorjev zasičenosti filtrov:

Tipko stisnite z daljšim dotikom

Vklop indikatorja zasičenosti filtra z aktivnim ogljem
Opomba: ta poseg se opravi ob izključeni napi.

Običajno je ta indikator izklopljen. Tipko stisnite z daljšim dotikom, da se vklopi funkcija: tipka se osvetli s stalno prižgano lučko.

Za izklop te funkcije tipko stisnite z daljšim dotikom: tipka se osvetli z utripajočo lučko.

Samodejno delovanje (senzor), vzpostavljanje povezave s SNAP®

Pozor! Pravilno delovanje nape je odvisno od »**Nastavitev parametrov za samodejno delovanje**« (glej ustrezni odstavek).

Samodejno delovanje (senzor)

Pritisnite tipko (tipka se osvetli v beli barvi)
Napa se bo prižgala v najbolj ustrezni hitrosti na osnovi dima, ki ga bo ob kuhanju zaznal senzor nape.

Samodejno delovanje nape s povezavo SNAP®

Pritisnite tipko (tipka se vključi v oranžni barvi, kar označuje, da napa lahko deluje samodejno s pomočjo povezave SNAP®).

Opomba: SNAP® je dodatna enota sesanja, ki lahko deluje skupaj z napo. Za podrobnejše informacije preglejte priročnik, ki je priložen enoti SNAP®.

Nastavitev parametrov za samodejno delovanje

Opomba: Vse opisane operacije umerjanja, izbire, nastavljanja in logičnega povezovanja so mogoče, ko je napa izklopljena (OFF).

Nastavitev parametrov se redno izvede samodejno vsakič, ko se napa poveže z električnim omrežjem (npr. ob prvi vgradnji ali po električnem izpadu) oziroma ročno.

Ročna nastavitev

Izvajati se, ko se zazna nezadovoljivo delovanje samodejnega načina in se opravi, ko so v kuhinji prisotni običajni okoljski pogoji.

Ročna nastavitev zajema:

- umerjanje nape;
- izbiro kuhalne površine (plin - indukcija ali električno napajanje).
- logično povezavo med napo in SNAP® (v primeru razpolaganja s povezavo SNAP®).

Umerjanje nape



Tipko stisnite z daljšim dotikom, tipka utripa, da prikaže začetek postopka umerjanja, ta postopek traja približno 5 minut.

Izbira kuhalne površine (plin - indukcija ali električno napajanje)

Tipko stisnite z daljšim dotikom

1

 in

2

:

tipke začnejo utripati

1

,

2

 in

3 ⁺

 začnejo utripati za 5 sekund.

V roku tega časovnega razpona pritisnite:

tipko

1

 v primeru kuhalne površine s plinskim gorilnikom

tipko

2

 v primeru kuhalne površine z električnim napajanjem

tipko

3 ⁺

 v primeru kuhalne površine z indukcijo
Predizbrana tipka ostane vključena in prikazuje opravljeno izbiro, po 10 sekundah tipka za kratek čas utripa, da obvesti glede zabeležene opravljene izbire.

Logična povezava med nabo in SNAP® (v primeru razpolaganja s povezavo SNAP®).

Povezava med nabo in SNAP® je samodejna. Potrebna ni nobena dodatna nastavitvev.

Pozor! Določene funkcije tega daljinskega upravljalnika je mogoče aktivirati le pri določenih modelih nape.

Omogočanje daljinskega upravljanja.

Pritisnite na tipko **T2 + T5** za daljši čas med prvo minuto napajanja nape. Izvedena aktivacija daljinskega upravljalnika bo vidna na napi.

Opis funkcij daljinskega upravljalnika

- T1. Tipka OFF
- T2. Tipka ON/OFF in regulacija intenzivnosti mehke svetlobe.
- T3. Tipka za nadzor hitrosti (moči) sesanja:
- T4. Tipka ON/OFF za lučko za kuhalno površino
- T5. Tipka ON/OFF za zakasnitev izklopa nape.
- T6. Tipka ON/OFF za senzor.
- T7. Tipka za reset opozorila na zasičenost filtrov.
- L3. Signalna LED lučka za delovanje daljinskega upravljalnika.

Opomba: z rahlim pritiskom na tipke izberete razpoložljive funkcije.

- T1. Tipka OFF
Pritisnite za izklop nape.
- T2. Tipka ON/OFF in regulacija intenzivnosti mehke svetlobe.
Izvršite kratek pritisk za vklop ali izklop mehke svetlobe.
Z daljšim pritiskom regulirate intenzivnost mehke svetlobe.
Opomba: Osvetlitev z mehko svetlobo je na voljo le pri določenih modelih.
- T3. Tipka za nadzor hitrosti (moči) sesanja
Dotaknite se tipke, začenši s kateregakoli mesta, pomaknite v smeri urinega kazalca ali v nasprotni smeri urinega kazalca ter tako povečajte ali zmanjšajte hitrost sesanja.
Tipka je razdeljena v več sektorjev, zeleno hitrost lahko izberete neposredno s pritiskom na sektor, ki odgovarja zeleni hitrosti:
T3a: Hitrost 1 (šibko sesanje)
T3b: Hitrost 2 (srednje močno sesanje)
T3c: Hitrost 3 (močno sesanje)
T3d: Hitrost 4 (intenzivno sesanje)
- T4. Tipka ON/OFF za lučko za kuhalno površino
Pritisnite za vklop ali izklop lučke za osvetlitev kuhalne površine.
- T5. Tipka ON/OFF za zakasnitev izklopa nape.
Pritisnite za programiranje zakasnitve izklopa nape glede na hitrost (moč), ki je aktivna v tistem trenutku:
Hitrost 1 (šibko sesanje): 20 minut
Hitrost 2 (srednje močno sesanje): 15 minut
Hitrost 3 (močno sesanje): 10 minut
- T6. Tipka ON/OFF za senzor.
Z daljšim pritiskom aktivirate/deaktivirate način s senzorjem, ki predvideva avtomatsko upravljanje sesanja.
Opomba: Senzor je na voljo le pri določenih modelih.
- T7. Tipka za reset opozorila na zasičenost filtrov.

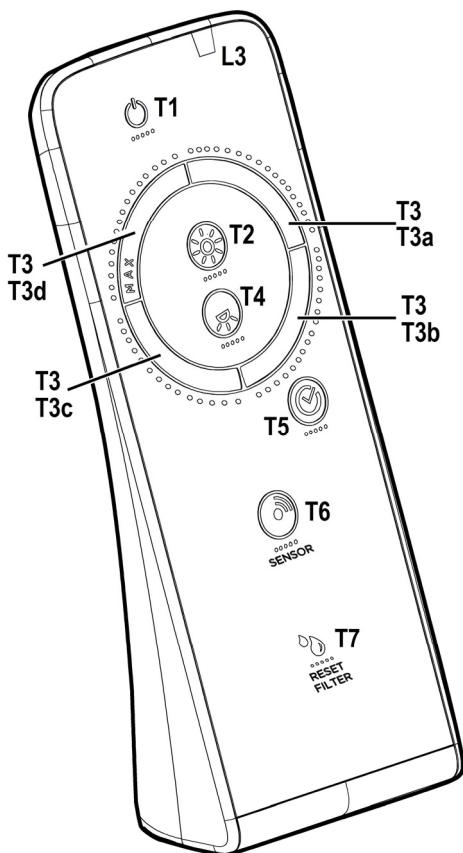

Vzdrževanje daljinskega upravljalca

Čiščenje daljinskega upravljalca:

Daljinski upravljalcev čistite z mehko krpo in nevtralno čistilno raztopino, brez abrazivnih snovi.

Zamenjava baterije:

- Odprite prostor za baterije.
- Zamenjajte prazne baterije s 3 novimi 1,5 V baterijami tipa AAA. Pri vstavljanju novih baterij upoštevajte polarnost, navedeno na ležišču baterij!
- Ponovno zaprite prostor za baterijo.

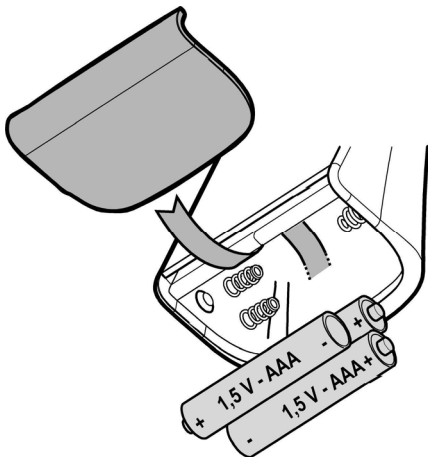

Odlaganje baterij

Baterije morate odlagati skladno z vsemi nacionalnimi določili in predpisi. Izrabljenih baterij ne odlagajte med gospodinjske odpadke.

Baterije odlagajte na varen način.

Za podrobnejše informacije o varovanju okolja, recikliranju in odlaganju baterij, se obrnite na službe, zadolžene za ločeno zbiranje odpadkov.

Vzdrževanje

Čiščenje

Za čiščenje uporabljajte **IZKLJUČNO** vlažno krpo, navlaženo z nevtralnim detergentom. **ZA ČIŠČENJE NE UPORABLJAJTE NOBENIH ORODIJ ALI INSTRUMENTOV.** Ne uporabljajte izdelkov, ki vsebujejo abrazivne elemente. **NE UPORABLJAJTE ALKOHOLA!**

Maščobni filter

Sl. 29-30-32-34-35

Zaustavlja maščobne delce, ki nastajajo pri kuhanju.

Očistiti ga je treba enkrat mesečno (ali takrat, ko sistem, ki zaznava zasičenost filtrov – če je na modelu, ki je v vaši lasti, predviden – opozori na to potrebo), z ne agresivnimi detergenti, ročno ali v pomivalnem stroju pri nizki temperaturi s kratkim ciklom.

S pranjem v pomivalnem stroju se maščobni filter lahko razbarva, toda njegove filtrirne značilnosti se nikakor ne spremenijo.

Za demontažo maščobnega filtra povlecite odklopno ročico na vzmet.

Ogleni filter (samo za obtočno različico)

Sl. 33

Zadržuje neprijetne vonjave, ki nastajajo pri kuhanju.

Ogleni filter se lahko opere vsake dva meseca (ali takrat, ko sistem, ki zaznava zasičenost filtrov – če je na modelu, ki je v vaši lasti, predviden – opozori na to potrebo), v topli vodi in z ustreznimi detergenti oziroma v pomivalnem stroju pri 65°C (v primeru pranja v pomivalnem stroju izvedite popolni cikel brez posode v stroju).

Odstranite odvečno vodo, ne da bi pri tem poškodovali filter, nato pa filter postavite za deset minut v pečico, segreto na 100°C, da se povsem posuši. Blazino filtra zamenjajte vsaka tri leta, ali ko se tkanina poškoduje.

Zamenjava žarnic

Napa ima sistem osvetlitve, ki temelji na LED tehnologiji.

LED lučke zagotavljajo optimalno osvetlitev in do 10-krat daljšo življenjsko dobo v primerjavi s klasičnimi žarnicami ter 90% prihranek električne energije.

Za zamenjavo žarnic se obrnite na poprodajno službo.

Strogo se pridržavajte uputstava koje donosi ovaj priručnik. Otklanjamo bilo kakvu odgovornost za eventualne nezgode, smetnje ili požar na aparatu koji proizlaze iz nepoštivanja uputstava koje donosi ovaj priručnik. Kuhinjska napa ima funkciju usisavanja dima i pare za vrijeme kuhanja te je namijenjena samo kućanskoj uporabi.

Vanjski izgled kuhinjske nape se može ponešto razlikovati od onog što smo opisali i ilustrirali u crtežima ovog priručnika, ali u svakom slučaju uputstva za uporabu, održavanje iste i instalacija ostaju nepromijenjena.

! Važno je sačuvati ovaj priručnik da biste ga mogli konzultirati u svakom trenutku. U slučaju da prodate ovaj proizvod, poklonite ili da se preselite uvjerite se da on bude uvijek zajedno sa proizvodom.

! Pažljivo pročitajte uputstva: u njima se nalaze važne informacije o instalaciji, uporabi i sigurnosti.

! Ne izvršavajte nikakve mehaničke ili električne varijacije (izmjene) na proizvodu ili na cijevima za izbacivanje.

! Prije nego što počnete s instalacijom aparata, uvjerite se da nijedna komponenta nije oštećena. U suprotnom slučaju, kontaktirajte trgovca i ne nastavljajte s instalacijom.

Napomena: Pojediniosti koje su označene znakom "(*)" su opcionalni pribor koji se daje samo s određenim modelima ili pojediniosti koje se ne prilažu jer ih trebate kupiti.

Upozorenja

Prije bilo koje operacije čišćenja ili održavanja, odvojite napu od električnog napajanja uklanjanjem utičnice ili odspajanjem glavnog prekidača u kući.

Uvijek nosite radne rukavice za sve operacije instalacije i održavanja.

Ovaj uređaj se može koristiti od strane djece ne mlađe od 8 godina i osoba sa smanjenim fizičkim, osjetilnim ili mentalnim sposobnostima ili nedostatkom iskustva i potrebnog znanja, ako se nalaze pod nadzorom ili nakon što su primile uputstva za sigurnu uporabu uređaja i razumjele opasnosti do kojih može doći prilikom uporabe.

Djeca moraju biti pod nadzorom kako se ne bi igrala s uređajem. Čišćenje i održavanje ne smiju se vršiti d strane

djece bez nadzora.

Prostorija mora biti dovoljno prozračena kada se kuhinjska napa koristi zajedno s ostalim uređajima na plinsko ili ostalo sagorijevanje.

Napa se mora redovito čistiti iznutra i izvana (BAREM JEDNOM MJESEČNO).

Potrebno je, međutim, poštivati ono što je izričito navedeno u uputama za održavanje.

Nepoštivanje uputa za čišćenje nape i promjenu i čišćenje filtera može uzrokovati požar.

Strogo je zabranjeno pripremati hranu na plamenu ispod nape.

Uporaba otvorenog plamena štetna je za filtre i može izazvati požar, stoga se treba u svakom slučaju izbjegavati.

Prženje se treba vršiti pod nadzorom kako bi se izbjeglo da se pregrijano ulje zapali.

PAŽNJA: Kada je ploča za kuhanje u funkciji, dostupni dijelovi nape mogu postati vrući.

Za zamjenu žarulje, koristiti samo tip žarulje naveden u poglavlju održavanje/zamjena

žarulje u ovom priručniku.

Pažnja! Ne spajajte uređaj na električnu mrežu dok instalacija nije potpuno završena.

Što se tiče tehničkih mjera i mjera sigurnosti koje se moraju poduzeti prilikom ispuštanja para, treba se strogo pridržavati odredbi i propisa lokalnih vlasti.

Ispušni zrak ne smije biti prenošen kanalom za ispuštanje para proizvedenih od strane uređaja na plinsko ili drugo sagorijevanje.

Nemojte koristiti ili ostaviti napu bez pravilno montiranih žarulja zbog moguće opasnosti od strujnog udara.

Nikada ne koristite napu bez pravilno montirane mreže!

Napa se ne smije NIKADA koristiti kao površina za odlaganje, osim ako to nije izričito navedeno.

Koristite samo vijke za ugradnju isporučene s proizvodom, ili, ako nisu isporučeni, kupite ispravnu vrstu vijaka. Koristite ispravnu duljinu za vijke, navedenu u Vodiču za instalaciju. Ako ste u nedoumici, obratite se ovlaštenom servisu ili sličnom kvalificiranom osoblju.

PAŽNJA! Neuspješna instalacija vijaka i zatvarača i skladu s ovim uputama, može rezultirati opasnostima električne naravi.

Ovaj aparat je označen u skladu s Europskim pravilima 2012/19/EC, Waste Electrical and Electronic Equipment (WEEE). Proverite jeste li odveli na otpad ovaj proizvod u skladu s lokalnim pravilima, korisnik doprinosi sprečavanju i

uklanjanju eventualnih negativnih posljedica za okolinu i za zdravlje.



Ovaj simbol  na proizvodu ili na dokumentaciji koja ga prati govori da ovaj proizvod ne smije tretiran kao ostali kuhinjski otpad nego treba biti odveden na odgovarajući sabirni centar gdje se odbacuju električni i elektronski uređaji. Odbacite takve uređaje tako da se pridržavate lokalnih pravila za uklanjanje otpadaka. Za dobijanje daljnjih informacija o odbacivanju ovakvih aparata, obratite se lokalnim uredima, sabirnim mjestima za sakupljanje otpada ili trgovini u kojoj ste kupili ovaj proizvod.

Aparati dizajnirani, testirani i proizvedeni u skladu sa:

• Sigurnosnim propisima: EN/IEC 60335-1; EN/IEC 60335-2-31; EN/IEC 62233.

• Propisima o performansama: EN/IEC 61591; ISO 5167-1; ISO 5167-3; ISO 5168; EN/IEC 60704-1; EN/IEC 60704-2-13; EN/IEC 60704-3; ISO 3741; EN 50564; IEC 62301.

• EMC: EN 55014-1; CISPR 14-1; EN 55014-2; CISPR 14-2; EN/IEC 61000-3-2; EN/IEC 61000-3-3. Savjeti za ispravnu uporabu u cilju smanjenja utjecaja na okoliš: Uključite kuhinjsku napu na minimalnu brzinu kada počnete s kuhanjem i držite je uključenom još nekoliko minuta nakon završenog kuhanja. Povećajte brzinu samo u slučaju velike količine dima i pare i koristite pojačanu brzinu (e) samo u ekstremnim situacijama. Zamijenite ugljen filter/e samo kada je to potrebno da biste održali učinkovitost smanjenja neugodnih mirisa. Očistite filter(e) za odstranjivanje masnoće kada je to potrebno za održavanje dobre učinkovitosti tog istog filtera. Koristite maksimalni promjer sustava dimovoda navedenog u ovom priručniku da biste optimizirati učinkovitost i smanjili buku.

Korištenje

Kuhinjska napa je napravljena kako bi se koristila u usisnoj verziji s vanjskim pražnjenjem (evakuacijom) ili pomoću filtra koji kruži u unutrašnjosti prostorije.



Verzija za isisivanje

Para se izbacuje vani uz pomoć cijevi za odsis koja se pričvršćuje za spojnu priрубnicu.

Dijametar cijevi za odsis treba biti jednak dijimetru karike za povezivanje.

Upozorenje! Cijev za odsis nije priložena s opremom te se treba kupiti.

Ako je kuhinjska napa opremljena karbonskim filterima, oni se trebaju ukloniti.

Povežite kuhinjsku napu i otvore za izbacivanje na zidu s istim promjerom otvora za zrak (spojna priрубnica).

Korištenje cijevi i otvora za izbacivanje na zidu koje imaju manji promjer će smanjiti sposobnost usisavanje te će dovesti do znatnog povećanja buke.

Stoga otklanjamo bilo koju odgovornost u svezi onoga što smo gore naveli.

! Koristite cijev koja ima minimalnu neophodnu duljinu.

! Koristite cijev koja ima minimalni mogući broj zavoja (maksimalni kut zavoja: 90°).

! Izbjegavajte drastične promjene dijametra cijevi.



Filtercijska verzija

Usisavani zrak će se očistiti od masnoća te će se ponovno vratiti u prostoriju. Da biste koristili kuhinjsku napu u ovoj verziji potrebno je instalirati dodatni sustav za filtraciju na osnovi aktivnih karbonskih filtera.

Postavljanje

Minimalna udaljenost između podloge za posude na uređaju za kuhanje i najnižeg dijela kuhinjske nape ne smije biti niža od 50cmkada se radi o električnim štednjacima ,a 65cmu slučaju plinskih štednjaka ili mješovitih.

Ukoliko uputstva za instalaciju aparata na plin govore da je potrebno održavati veću udaljenost, trebate ih se pridržavati.



Povezivanje s električnom strujom

Napon mreže treba odgovarati naponu koji je naveden na etiketi karakteristika koji se nalazi u unutrašnjosti kuhinjske nape.Ukoliko ima utikač, povežite kuhinjsku napu s jednim utikačem koja je u skladu s propisima na snazi i koji je postavljen na pristupačnom mjestu čak i nakon instalacije. Ako nije opremljen utikačem (direktno povezivanje s mrežom) ili utikač nije postavljen na pristupačnom mjestu, čak i nakon instalacije postavite dvopolan prekidač koji je u skladu s propisima i koji osigurava kompletno iskopčavanje s mreže u uvjetima kategorije br.3 o previsokom naponu , u skladu s pravilima o instalaciji.

Upozorenje! Prije nego što ponovno povežete kružni put kuhinjske nape s napajanjem mreže te provjerite pravilno funkcioniranje , uvijek dobro kontrolirajte je li kabl mreže bio pravilno montiran.

Kuhinjska napa je opremljena specijalnim kablom za napajanje; u slučaju da dođe do oštećenja kabela možete ga zatražiti i dobiti od Tehničke potpore.

Montaža

Prije nego što počnete s postavljanjem:

- Provjerite da li proizvod koji ste kupili ima dimenzije koje su prikladne zoni koju ste odabrali.
- Uklonite aktivni/e karbonski/e filter/e ukoliko je/su priložen/i (vidi i paragraf koji se odnosi na to). On/i se treba/ju ponovo montirati samo ukoliko koristite kuhinjsku napu u verziji koja filtrira.
- Provjerite da se u unutrašnjosti nape ne nalaze(radi praktičnijeg prijevoza opremni materijal (na primjer vrećice s vijcima, garancije itd) , to eventualno uklonite i sačuvajte.

Radi se o proizvodu koji ima ogromnu težinu, pokretanje i instalaciju tog proizvoda trebaju obaviti barem dvije ili više osoba.

Funkcioniranje

Za neke modele dostupan je daljinski upravljač kao dodatna oprema, kojim je moguće upravljati glavnim funkcijama nape. Provjerite kod svojeg trgovca ili u ovlaštenom servisu da li vaš model odgovara uvjetima.

Upravljačka ploča sa 7 tipaka

Za odabir funkcija nape dovoljno je lagano dotaknuti tipke.



Automatski način rada (senzor), veza sa SNAP®-om.



Tipka ON/OFF svjetlo

Kratko pritisnite kako biste upalili ili ugасili svjetlo iznad grijače ploče.

Dugo pritisnite za podešavanje nijanse svjetla (samo za odabrane modele).



Tipka za izbor intenzivne brzine (jačine usisa) – traje 5 minuta nakon čega se vraća na srednju brzinu (jačinu usisa) ili se ugasi ukoliko je aktivirano odgođeno gašenje nape (dostupno samo za neke modele).

Tipka svijetli u oba slučaja kako bi ukazala na dužinu trajanja brzine.



Tipka za izbor visoke brzine (jačine usisa).

Tipka svijetli ukoliko je aktivirano odgođeno gašenje nape (samo za modele s daljinskim upravljačem).



Tipka za izbor srednje brzine (jačine usisa) - Tipka svijetli ukoliko je aktivirano odgođeno gašenje nape (samo za modele s daljinskim upravljačem).



Tipka za izbor niske brzine (jačine usisa) – kada svijetli ukazuje na potrebu pranja filtra za masnoću. Tipka svijetli ukoliko je aktivirano odgođeno gašenje nape (samo za modele s daljinskim upravljačem).



Tipka motor OFF (stand by)

Ukazivači zasićenja filtera

U redovnim razmacima napa ukazuje na potrebu održavanja čistoće filtera.



Tipka svijetli neprekidno: potrebno je očistiti filter za masnoću



Tipka svijetli treptajućim svjetlom: potrebno je očistiti filter aktivnog ugljena

Napomena: Indikatori zasićenja filtera vidljivi su samo tijekom prve minute nakon gašenja nape; unutar tog vremena potrebno je resetirati indikatore zasićenja.

Resetiranje indikatora zasićenja filtera:



Dugo pritisnite tipku

Aktivacija indikatora zasićenja filtra aktivnog ugljena

Napomena: ova se operacija mora izvršiti dok je napa isključena.

OVaj je indikator obično deaktiviran. Pritisnite tipku



na duže vrijeme kako biste aktivirali ovu funkciju: tipka će zasvijetliti neprekidnim svjetlom.

Kako biste deaktivirali ovu funkciju, pritisnite tipku



na duže vrijeme: tipka će svijetliti treperajućim svjetlom.

Automatski način rada (senzor), veza sa SNAP®-om.

Upozorenje! Ispravan rad nape ovisit će o **"Podešavanju parametara za Automatski način rada"** (vidi odgovarajući odjeljak)

Automatski rad (senzor)



Pritisnite tipku (središnje LED svjetlo upalit će se u bijeloj boji).



Napa će se uključiti na brzinu koja odgovara količini kuhinjskog dima otkrivenog putem senzora koji se nalazi na napi.

Automatski rad nape sa SNAP® funkcijom



Pritisnite tipku (LED svjetla upalit će se u narančastoj boji) kako bi ukazala da je napa može raditi automatski sa funkcijom SNAP®



Napomena: SNAP® je pomoćna jedinica usisa koja može raditi istovremeno s napom. Za više informacija, pročitajte upute za korištenje uređaja isporučene s jedinicom SNAP®.

Automatski rad nape sa pločom za kuhanje Elica



Rad nape ovisi i o uporabi ploče za kuhanje Elica.



Pritisnite tipku (LED svjetla upalit će se u bijeloj boji kako bi ukazala da napa može raditi automatski sa pločom za kuhanje Elica). Rad nape ovisit će, dakle, i o načinu uporabe ploče za kuhanje Elica.



Automatski rad nape sa jedinicom SNAP® i pločom za kuhanje Elica

Pritisnite tipku  (LED svjetla  upalit će se u narančastoj boji) kako bi ukazala da napa može raditi automatski sa SNAP® funkcijom i pločom za kuhanje.

Podešavanje parametara za Automatski način rada

Napomena: Sve operacije kalibracije, izbora, upravljanja i logičkih povezivanja opisane u nastavku su moguće samo kad je napa isključena (OFF).

Podešavanje parametara redovito se obavlja automatski svaki put kada je napa ponovno spojena na izvor napajanja (npr.: prilikom prve instalacije ili nakon nestanka struje) ili ručno.

Ručno podešavanje

Izvršiti samo kada primijetite nepravilan rad Automatskog rada i kada su u kuhinji normalni temperaturni uvjeti.





Ručno podešavanje uključuje:

- Kalibraciju nape:
- Izbor ploče za kuhanje (plin, indukcijska, električna).
- Logičko povezivanje između nape i SNAP® funkcije (ukoliko imate SNAP®).

Kalibracija nape

Pritisnite dugo tipku , sva LED svjetla na tipki zasvijetlit će kako bi ukazala da je kalibracija započela. Proces kalibracije trajat će otprilike 5 minuta.

Izbor ploče za kuhanje (plin, indukcijska, električna)

Pritisnite dugo istovremeno tipke  i ; tipke ,  i  zasvijetlit će na 5 sekundi.

Unutar tog vremena pritisnite:

 tipku u slučaju ploče za kuhanje na plin

 tipku u slučaju električne ploče za kuhanje

 tipku u slučaju indukcijske ploče za kuhanje.

Odabrana tipka nastavit će svijetliti kako bi ukazala na izvršen izbor. Nakon 10 sekundi, tipka će nakratko treperiti kako bi ukazala na to da je izbor registriran.

Logičko povezivanje između nape i SNAP®-a (ukoliko imate SNAP®).

Povezivanje između nape i SNAP®-a je automatsko. Nije potrebno izvršiti podešavanje.

Upravljačka ploča sa 6 tipaka



Automatski rad (senzor) i povezivanje sa SNAP®-om



Tipka ON/OFF za svjetlo
Kratko pritisnite kako biste uključili ili isključili osvjetljenje površine za kuhanje.

Dugo pritisnite za podešavanje nijanse svjetla.



Tipka za odabir visoke brzine (snage usisa):
- prvi dodir

Tipka za odabir intenzivne brzine (snage usisa):
- drugi dodir

Intenzivna brzina (snaga usisa) traje 5 minuta, nakon čega se vraća na srednje brzinu (snagu usisa) ; tipka treperi

Napomena: ponovnim dodiranjem na tipku, vraća se na visoku brzinu (snagu usisa).



Tipka za odabir srednje brzine (snage usisa)



Tipka za odabir niske brzine (snage usisa) - kada treperi ukazuje na potrebu za pranjem filtera za masnoću.



Tipka OFF motora (stand by)

Indikatori zasićenja filtera

U redovnim intervalima, napa ukazuje na potrebu za vršenje održavanja filtera.

Tipka uključena sa stalnim svjetlom: izvršite održavanje filtra za masnoću.

Tipka uključena s treperavim svjetlom izvršite održavanje filtra aktivnog uglja

Napomena: Ukazivanje na zasićenje filtera vidljivo je unutar prve minute od isključenja nape, unutar tog vremena treba izvršiti postavljanje postavki indikatora zasićena.

Postavljanje postavki zasićenja filtera:

Dugo pritisnite tipku

Aktivacija indikatora zasićenja filtera aktivnog ugljena

Napomena: ova operacija mora se izvršiti kada je napa isključena

Ovaj indikator je normalno deaktiviran. Dugo pritisnite

tipku kako biste aktivirali funkciju: tipka će svijetliti stalnim svjetlom

kako biste deaktivirali ovu funkciju, dugo pritisnite tipku

: tipka će svijetliti treperavim svjetlom

Automatski rad (senzor), povezivanje sa SNAP®-om

Pažnja! Pravičan rad nape ovisi o "**Podešavanju parametara za Automatski rad**" (vidi zasebno poglavlje)

Automatski rad (senzor)

Pritisnite tipku (tipka će se upaliti u bijeloj boji).

Napa će se uključiti na najprikladnijoj brzini, ovisno o kuhinjskim parama otkrivenim od strane senzora prisutnih na napi.

Automatski rad nape sa SNAP®-om

Pritisnite tipku (tipka će se uključiti u narančastoj boji kako bi ukazala da je napa u stanju automatski raditi sa SNAP®-om).

Napomena: SNAP® je pomoćna jedinica usisa koja je u stanju raditi zajedno s napom. Za daljnje informacije, pogledajte priručnik u dotaciji sa SNAP®-om.

Podešavanje parametara za Automatski rad

Napomena: Sve niže opisane operacije kalibracije, odabira, podešavanje i logičkog povezivanja moguće su kada je napa isključena (OFF).

Podešavanje parametara **automatski se vrši** svaki put kada se napa spoji na električnu mrežu (na primjer, prilikom prve instalacije ili nakon nestanka struje), ili **ručno**.

Ručno podešavanje

Treba ga izvršiti kada Automatski rad ne funkcioniše na zadovoljavajući način, te ga uvijek treba vršiti kada su u kuhinji prisutni normalni ambijentalni uvjeti.

Ručno podešavanje uključuje:

- *Kalibraciju nape*
- *Odabir površine za kuhanje (plin – indukcija ili električna).*



- Logičko povezivanje nape i **SNAP®-a** (ukoliko posjedujete **SNAP®**).

Kalibracija nape

Dugo pritisnite tipku  , tipka će treperiti kako bi ukazala na početak kalibracije, proces kalibracije trajat će otprilike 5 minuta.

Odabir površine za kuhanje (plin – indukcija ili električna)

Dugo i istovremeno pritisnite tipke  i  :

tipku  ,  i  početak će treperiti na 5 sekundi.

Unutar istog vremenskog intervala , pritisnite:

tipku  u slučaju plinske površine za kuhanje

tipku  u slučaju električne površine za kuhanje

tipku  u slučaju indukcijske površine za kuhanje

Odabrana tipka ostat će upaljena kako bi ukazala na uspješan odabir, nakon 10 sekundi tipka će kratko treperiti kako bi ukazala na to da je izvršeni odabir uspješno registriran.

Logičko povezivanje nape i **SNAP®-a** (ukoliko posjedujete **SNAP®**).

Povezivanje između nape i **SNAP®-a** je automatsko, nije potrebno vršiti podešavanje.

Daljinski upravljač

Neke od funkcija ovog daljinskog upravljača omogućene su samo za pojedine modele napa.

Pridruživanje daljinskog upravljača:

Dugo pritisnite T2 + T5 u roku od prvog minuta napajanja kuhinjske nape. Na napi će biti vidljivo da je pridruživanje izvršeno.

Opis funkcija daljinskog upravljača

- T1. Tipka OFF
- T2. Tipka ON/OFF za podešavanje intenziteta prigušenog svjetla
- T3. Tipka za kontrolu brzine (snage) usisa:
- T4. Tipka ON/OFF svjetla površine za kuhanje
- T5. Tipka ON/OFF za kasnije isključivanje kuhinjske nape
- T6. Tipka ON/OFF senzora.
- T7. Tipka za resetiranje signalizacije zasićenja filtera.
- L3. Kontrolno svjetlo rada daljinskog upravljača

Napomena: dodirnite tipke laganim pritiskom da biste odabrali raspoložive funkcije.

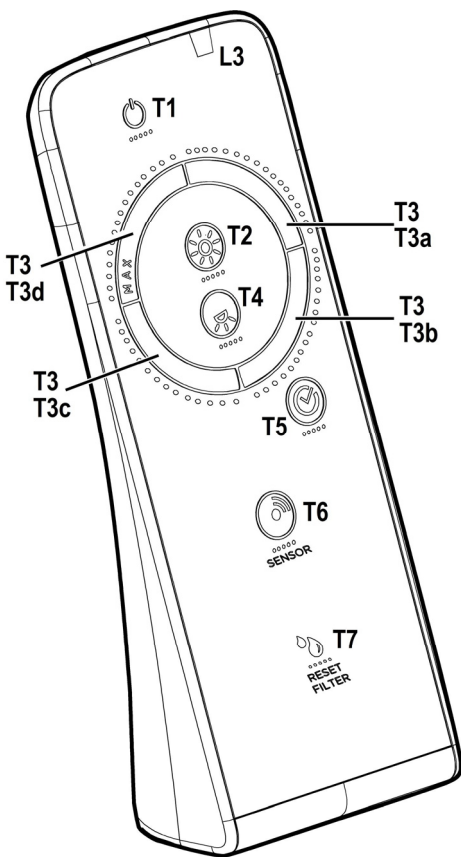

- T1. Tipka OFF
Pritisnite da biste isključili kuhinjsku napu
- T2. Tipka ON/OFF za podešavanje intenziteta prigušenog svjetla
Nakratko pritisnite da biste uključili ili isključili prigušeno svjetlo
Duže pritisnite da biste podesili intenzitet.
Napomena: Rasvjeta prigušenim svjetlom je dostupna na samo nekim modelima.
- T3. Tipka za kontrolu brzine (snage) usisa
Dodirnite tipku polazeći od bilo kojeg položaja i okrećite je udesno da biste povećali ili ulijevo da biste smanjili brzinu usisa. Tipka je podijeljena u više sektora, možete odabrati željenu brzinu na način da izravno pritisnete odgovarajući sektor na sljedeći način:
T3a: Brzina broj 1 (slab usis)
T3b: Brzina broj 2 (umjereni usis)
T3c: Brzina broj 3 (jaki usis)
T3d: Brzina broj 4 (intenzivni usis)
- T4. Tipka ON/OFF svjetla površine za kuhanje
Pritisnite da biste uključili ili isključili svjetlo za osvjetljavanje površine za kuhanje.
- T5. Tipka ON/OFF za kasnije isključivanje kuhinjske nape.
Pritisnite da biste programirali kasnije isključivanje kuhinjske nape s obzirom na to koja je brzina (snaga) usisa aktivna u tom trenutku.
Brzina broj 1 (slab usis): 20 minuta
Brzina broj 2 (umjereni usis): 15 minuta
Brzina broj 3 (jaki usis): 10 minuta
- T6. Tipka ON/OFF senzora.
Dugo pritisnite da biste aktivirali/deaktivirali režim sa senzorom koji predviđa upravljanje usisom na automatski način.
Napomena: Senzor je dostupan samo na nekim modelima.
- T7. Tipka za resetiranje signalizacije zasićenja filtera.

Održavanje daljinskog upravljača

Čišćenje daljinskog upravljača :

Očistite daljinski upravljač mekanom krpom te koristite neutralni deterdžent koji ne smije grebati.

Zamjena baterija:

- Otvorite pretinac za baterije.
- Zamijenite istrošene baterije s 3 nove od 1,5 V tipa AAA. Prilikom umetanja baterija poštujte njihov polaritet naznačen na pretincu za baterije!
- Zatvorite udubinu u kojoj se nalazi baterija.

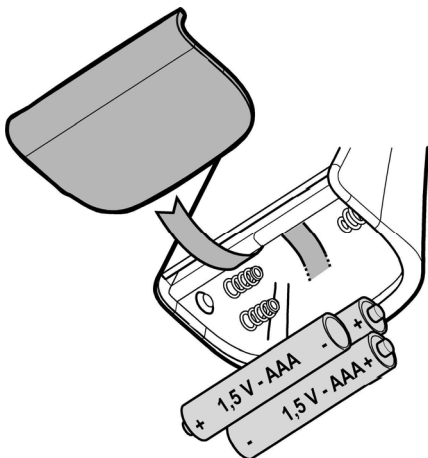

Uklanjanje baterija

Uklanjanje baterija se treba vršiti u skladu s zakonima i pravilima zemlje u kojoj boravite. Ne uklanjajte potrošene baterije zajedno s normalnim otpadom.

Trebate ukloniti baterije na siguran način.

Da biste dobili sve potrebne informacije što se tiče aspekata zaštite okoliša, uklanjanja i odbacivanja baterija, kontaktirajte ured koji su zaduženi za skupljanje diferenciranog otpada.

Održavanje

Čišćenje

Za čišćenje koristiti isključivo ovlaženu krpu s neutralnim deterdžentima u tekućem stanju. Ne koristiti alate ili pomagala za čišćenje.

Izbjegavajte uporabu proizvoda koji bi mogli grebati. **NE KORISTITE ALKOHOL!**

Filtar za masnoću

Slika 29-30-32-34-35

Zadržava čestice masnoće koje se stvaraju prilikom kuhanja.

Trebate ga očistiti jedan put na mjesec (ili kada indikator prepunjavanja filtra to pokazuje – ukoliko model koji ste kupili predviđa takvu mogućnost), upotrebljavajući blage deterdžente, ručno ili u perilici posuda na niskoj temperaturi i uključite kratki ciklus.

Nakon pranja u perilici posuda filtara za uklanjanje masnoće bi mogao djelovati isprano i izgubiti boju ali njegove karakteristike filtriranja se ni u kojem slučaju ne mijenjaju.

Da biste skinuli filtara za uklanjanje masnoće povucite ručicu na opruge koja se otkvači.

Karbonski filtara (samo za filtracijsku verziju)

Slika 33

Zadržava neugodne mirise koji se stvaraju prilikom kuhanja.

Karbonski filtara možete oprati svaka dva mjeseca (ili kada sustav koji pokazuje da je došlo do zasićenja filtra – ukoliko model koji imate- vam prikazuje takvu potrebu) u toploj vodi i s prikladnim deterdžentima ili u perilici za posude na 65°C (u slučaju da upotrebljavate perilicu posuda uključite kompletan ciklus pranja bez drugog posuda unutra).

Ocijedite vodu, i pritom pazite da ne oštetite filtara, na to ga stavite u pećnicu na 100°C za 10 minuta, da se potpuno osuši. Spužvu mijenjajte svake 3 godine, odnosno ako opazite da je materijal oštećen.

Zamjena Lampe

Kuhinjska napa je opremljena sustavom rasvjete koji se bazira na tehnologiji INDIKACIONIH SVJETALA.

INDIKACIONA SVJETLA garantiraju optimalnu rasvjetu te trajnost 10 puta veću od tradicionalnih lampi a omogućuju i uštedu od 90% električne energije.

U svezi sa zamjenom, obratite se tehničkoj potpori.

Bu el kitabında belirtilen talimatlara adım adım riayet ediniz. Üretici, bu el kitabında yar alan talimatlara riayet etmemekten kaynaklanan olası arızalara, sebep olunan hasar veya yangınlara ilişkin hiçbir sorumluluk kabul etmez. Davlumbaz yemek pişirilirken ortaya çıkan duman ve buharın çekilmesi amacıyla ve sadece evlerde kullanılmak üzere tasarlanmıştır.

Kullanma kılavuzunda gösterilen şekillere nazaran davlumbazın farklı fonksiyonları olabilir, fakat kullanma talimatı, bakımı ve montajı aynı şekilde kalıyor.

! Bu kullanım kılavuzunu ileride ihtiyaç duyulabilecek her anda başvurulabilmesi için muhafaza etmek önemlidir. Ürünün satılması, başkasına verilmesi yada taşınması esnasında bu kullanım kılavuzunun da ürün ile birlikte kalmasına özen gösteriniz.

! Talimatları dikkatle okuyunuz: Kurulum, kullanım ve güvenlik ile ilgili çok önemli bilgiler içerir.

! Gerek ürün üzerinde gerek ise tahliye kanallarında ne elektriksel ne de yapısal tadilatlar yapmayınız.

! Cihazın kurulumuna başlamadan önce tüm parçaların kullanılabilir halde olduğunu kontrol ediniz. Aksi takdirde üreticiyle irtibata geçip kurulumu devam ettirmeyiniz.

Not: “(*)” ile işaretli elemanlar opsiyonel aksesuarlar olup sadece satın alınacak bazı model veya elemanlarla birlikte temin edilir.

Dikkat

Herhangi bir temizleme veya bakım işlemi yapmadan önce elektrik prizini çıkartarak veya ana şebeke ile bağlantıyı keserek davlumbazı kapatınız.

Tüm kurulum ve bakım işlemleri için iş eldiveni kullanınız.

Cihaz, 8 yaş ve üstü çocuklar ve gözetim altında bulunan ve cihazın kullanımıyla ilgili eğitim alıp kullanıma bağlı olan tehlike hakkında bilgileri olduğu takdirde yetersiz fiziksel, duyuşsal veya akli yeteneğe sahip kişiler ya da tecrübe veya teknik bilgi eksikliği olan şahıslar tarafından kullanılacak şekilde tasarlanmıştır.

Çocukların ocak ile oynamaları yasaktır. Temizlik ve bakım işlemleri gözetimsiz çocuklar tarafından yapılmamalıdır.

Mutfak davlumbazı diğer yanıcı gaz aygıtları veya diğer yakıtlarla kullanıldığında cihazın kurulduğu alandaki bölümlerinin havalandırılma şartlarını yerine getirmek gerekir.

Bakım talimatlarını dikkate alarak davlumbazın iç ve dış kısmını (AYDA EN AZ BİR DEFA OLMAK ÜZERE) temizlemek gerekir. Davlumbazın temizlik ve filtre değiştirme ve temizleme talimatlarına uyulmaması yangın riskine neden olabilir.

Davlumbazın altında yemekleri alevlendirmek kesinlikle yasaktır.

Açık alev filtreler için son derece zararlıdır ve yangın tehlikesine yol açabilir, bu nedenle bu durumun önlenmesi gerekir.

Yağın fazla ısınmaması ve tutuşmaması için tüm kızartma işlemleri dikkatle yapılmalıdır.

UYARI: Pişirme cihazlarıyla kullanıldığında davlumbazın bölümleri ısınabilir.

Ampul değiştirirken kılavuzda bulunan ampul Bakım/Değiştirme bölümünde yer alan lamba tipini kullanınız.

DİKKAT! Kurulum işlemini tamamlamadan cihazın ana bağlantısını yapmayınız.

Buhar tahliyesi için uygulanacak teknik ve güvenlik önlemleriyle ilgili olarak yerel yönetim tarafından verilen düzenlemelere uymak önemlidir.

Bu cihaz için gaz veya diğer yakıt kullanan cihazlardan buhar tahliye etmek gibi farklı nedenlerden dolayı kullanılan ventilasyon sistemine kanal sistemi kurulmamalıdır.

Elektrik çarpma risklerini önlemek için davlumbaz ampulunu doğru şekilde yerleştirmeden cihazı kullanmayınız.

İzgaraları kurmadan davlumbazı kullanmayınız. Özellikle belirtilmediği takdirde davlumbazı ASLA destek yüzeyi olarak kullanmayınız.

Montaj için ürünle tedarik edilen vidaları kullanınız veya, tedarik edilmediği takdirde, uygun vida tipini satın alınız.

Kurulum Kılavuzunda yer alan doğru uzunluktaki vidaları kullanınız.

Tüm sorularınız için yetkili destek hizmetini veya uzman teknisyen ile irtibata geçiniz.

DİKKAT! Kılavuzda yer alan talimatlara uygun şekilde vida ve sabitleme aygıtlarının yerleştirilmemesi elektriksel tehlikelere neden olabilir.

Bu cihaz, 2012/19/EC sayılı Avrupa Atık Elektrik ve Elektronik Ekipman Yönergesi (WEEE) uyarınca işaretlenmiştir. Bu ürünün uygun bir şekilde atılmasını sağladığınızı takdirde, çevre ve insan sağlığı açısından söz konusu ürünün uygunsuz

bir şekilde işleme tabi tutulması sonucu ortaya çıkabilecek olası olumsuz etkileri önlemiş olacaksınız.

Ürün ya da ürün ile beraber verilen belgeler üzerinde bulunan



■ sembolü, bu cihazın evsel bir atık olarak görülmemesi gerektiğine işaret eder. Cihaz, bu tip elektrikli ve elektronik cihazların atıldığı dönüşümlü toplama noktasına teslim edilmelidir. Atıkları yok etme işlemi, atık yok etme konusunda çevre ile ilgili mevcut yerel düzenlemeler doğrultusunda gerçekleştirilmelidir.

Bu ürünün geri dönüşüm koşulları hakkında ayrıntılı bilgi için, hudutları içinde bulunduğunuz belediyenin ilgili dairesine, atık yok etme servisine veya ürünün satıcısına danışın.

Bu aygıt aşağıda belirtilenlere göre tasarlanmış, test edilmiş ve üretilmiştir:

• Güvenlik: EN/IEC 60335-1; EN/IEC 60335-2-31, EN/IEC 62233.

• Performans: EN/IEC 61591; ISO 5167-1; ISO 5167-3; ISO 5168; EN/IEC 60704-1; EN/IEC 60704-2-13; EN/IEC 60704-3; ISO 3741; EN 50564; IEC 62301.

• EMC: EN 55014-1; CISPR 14-1; EN 55014-2; CISPR 14-2; EN/IEC 61000-3-2; EN/IEC 61000-3-3. Çevre üzerine etkiyi azaltmak amacıyla doğru bir kullanım için öneriler: Pişirmeye başlarken davlumbazı minimum hızda ÇALIŞTIRINIZ ve pişirme işlemi bittikten sonra birkaç dakika daha çalışır konumda bırakınız. Hızı yalnızca fazla miktarda duman ve buhar varsa arttırınız ve takviye hızı(ları) yalnızca uç durumlarda kullanınız. İyi bir koku azaltma etkinliğinin korunması için gerektiğinde karbon filtreyi(leri) değiştiriniz. İyi bir yağ filtresi etkinliğinin korunması için gerektiğinde yağ filtresini(lerini) temizleyiniz. Etkinliğini optimize etmek ve gürültüyü en düşük seviyeye indirmek için bu kullanım kılavuzunda belirtilen maksimum kanal sistemi çapını kullanınız.

Kullanım

Davlumbaz, havayı dışarı atıcı veya filtre edici model olarak tasarlanmıştır.



Aspiratörlü model

Yemek buharları, bağlantı flanşına sabitlenmiş bir tahliye borusu sayesinde dışarıya atılırlar.

Tahliye borusunun çapı bağlantı halkasının çapına eşit olmalıdır.

Dikkat! Tahliye borusu ürün ile birlikte tedarik edilmez. Ayrıca satın alınmalıdır.

Eğer davlumbazın karbon filtreleri var ise bunlar çıkartılmalıdır.

Davlumbazı duvardaki çıkış borularına ve ağızlarına bağlayınız. Diametresi hava çıkışıyla aynı olmalıdır (bağlantı halkası).

Boruların ve duvardaki az çaplı çıkış borularının emme gücünün iyi çalışmasını azaltır ve gürültüyü büyük ölçüde arttırır.

Dolayısıyla bu konuyla ilgili hiçbir mesuliyet kabul edilmez.

! Mümkün olan en kısa boya tahliye borusu kullanın

! En az sayıda dirseğe sahip boru kullanın (Maksimum dirsek açısı: 90°).

! Borunun kesitinin (genişliğinin) ani olarak değişmesinden kaçının.



Filtreli model

Aspire edilen hava, odaya tekrar aktarılmadan önce içerdiği kokusundan ve yağdan arıtılacaktır. Bu versiyonda davlumbaz kullanmak için aktif karbon bazlı bir filtre sisteminin takılması gerekir.

Kurulum

Ocağın üzerindeki pişirme kapları için destek yüzeyleri ile ocak davlumbazının en alçak kısmı arasındaki minimum mesafe, elektrikli ısıtıcılardan 50 cm, gaz veya gazla-elektrikle çalışan ocaklardan 65 cm'den az olmamalıdır.

Gazlı ocakların kurulumuyla ilgili olarak talimatlarda daha fazla mesafe belirtiliyorsa, buna bağlı kalınmalıdır.



Elektrik bağlantısı

Ana güç kaynağı davlumbazın içinde yer alan plakada belirtilen değere uygun olmalıdır. Davlumbazı varsa bir fiş ile mevcut düzenlemelere uygun bir prize takıp erişilebilir bir alana yerleştiriniz. Kurulmadan sonra da eğer cihazın fişi yok ise (doğrudan şebeke bağlantısı) veya priz erişilebilir bir yerde değilse, aşırı akım kategorisi III ile ilgili koşullar altında ana kablunun bağlantısının tamamen kesilmesini sağlayan, standartlara uygun çift kutuplu bir anahtar kullanın.

Uyarı: Davlumbazı ana güç kaynağına yeniden bağlamadan ve etkin şekilde çalıştığını kontrol etmeden önce, ana güç kaynağı kablusunun düzgün takılıp takılmadığını denetleyin. Davlumbaz özel bir elektrik kablosuna sahiptir; Bu kablunun hasar görmesi durumunda yetkili teknik servise başvurun.

Montaj

Montaja başlamadan önce:

- Satın alınan ürünün seçilen montaj alanı için uygun boyutta olup olmadığını kontrol edin.
- Varsa aktif karbon (*) filtresini çıkarınız (ilgili paragrafa bakınız). Bu/bunlar sadece davlumbazı filtreli model olarak kullanmak isterseniz monte edilecektir.
- (Nakliye açısından) davlumbazın içinde başka malzemelerin (örn. vida paketi (*), garanti kartı (*) vs) bulunup bulunmadığını kontrol ederek bunları çıkarın ve ayrı bir yerde muhafaza edin.

Bu ürün son derece ağırdır, taşınması ve kurulması en az iki yada daha fazla sayıda personel tarafından yapılmalıdır.

Çalıştırma

Davlumbazın ana komutlarını kullanmak üzere bazı modeller ile bir kumanda tedarik edilmiştir. Elinizdeki modelin uygunluğunu öğrenmek için satış noktasını veya yetkili destek merkezine başvurunuz.

7 tuşlu kontrol paneli

Davlumbazın komutlarını seçmek için tuşlara değmek yeterlidir.



Otomatik işleme modu (algılayıcı), SNAP® ile bağlantı



ON/OFF (AÇIK/KAPALI) aydınlatma tuşu
Ocağın ışığını açmak veya kapatmak için tuşa hafifçe basınız.
Aydınlatma derecesini ayarlamak için tuşu uzun süreli basılı tutunuz (sadece bazı modeller için geçerlidir).



Emme hızı tuşu - yoğun - Davlumbaz bu hızda 5 dakika boyunca çalıştıktan sonra orta hız döner veya gecikmeli kapanma modu seçildiği takdirde (sadece kumandayla) kapanır.
Seçilen hızı belirtmek için tuş her iki durumda da yanıp söner.



Emme hızı tuşu - yüksek
Tuş gecikmeli kapanma modu seçildiği takdirde (sadece kumandayla) yanıp söner.



Emme hızı tuşu - orta
Tuş gecikmeli kapanma modu seçildiği takdirde (sadece kumandayla) yanıp söner.



Emme hızı tuşu - düşük - bu tuş yandığında yağ filtresinin temizlenmesi gerektiğini belirtir.
Tuş gecikmeli kapanma modu seçildiği takdirde (sadece kumandayla) yanıp söner.



Motor OFF (KAPALI) tuşu (beklemede)

Filtre doyum noktası göstergeleri

Düzenli aralıklarla davlumbaz, filtre bakımının yapılması gerektiğini belirtir.



Sabit şekilde yanar **MAX** tuşu: yağ filtresinin bakımını yapın.



Yanıp söner **MAX** tuşu: aktif karbonlu filtresinin bakımını yapın.

Not: filtrelerin doyum noktası göstergesi davlumbaz kapandıktan sonraki birinci dakika sonuna kadar görünür., bu süreç içinde doyum noktası göstergelerini resetlemek gerekir.

Filtrelerin doyum noktası göstergelerini resetleme



tuşunu basılı tutunuz.

Aktif karbonlu filtresinin doyum noktası göstergesini etkinleştirme işlemi

Not: Bu işlem davlumbaz kapalıyken yapılır.



Bu gösterge normalde kapalıdır, çalıştırmak için tuşunu basılı tutunuz: tuş sabit şekilde yanmaya başlar.



Fonksiyonu yeniden kapatmak için tuşunu basılı tutunuz: tuş yanıp sönmeye başlar.

Otomatik işleme modu (algılayıcı), SNAP® ile bağlantı

Dikkat! Davlumbazın düzgün şekilde çalışması "**Otomatik çalışma fonksiyonu için parametre ayarları**"na bağlıdır (ilgili paragrafa bakınız).

Otomatik çalışma (sensör)



Tuşuna basınız (Orta **S** LED beyaz bir ışıkla yanar).

Davlumbazın donatıldığı sensörü tarafından algılanan yemek buharlarına göre en uygun hızda çalışacaktır.

Davlumbazın SNAP® ile otomatik çalışma fonksiyonu



Tuşuna basınız (**S** LEDleri turuncu ışıkla yanar) ve davlumbaz **SNAP®** ile otomatik şekilde çalışabildiğini belirtir.

Not: **SNAP®** davlumbaz ile işleyen ek bir emme birimidir. Daha fazla bilgi edinmek için ile verilen **SNAP®** kılavuza bakınız.

Davlumbazın Elica ocakla otomatik çalışması

Davlumbazın çalışma modu Elica ocağı kullanımına da bağlıdır.



Tuşuna basınız. (**S** LEDLERİ beyaz ışıkla yanar) ve davlumbaz Elica ocak ile otomatik şekilde çalışabildiğini belirtir, bu nedenle davlumbazın çalışma modu Elica ocağın kullanımına da bağlıdır.

avlumbazın SNAP® ve Elica ocak ile otomatik çalışması



Tuşuna basınız. (



LEDLERİ turuncu ışıkla

yanar) ve davlumbazın ocak ve SNAP® ile otomatik şekilde çalışabildiğini belirtir.

Otomatik çalışma için parametre ayarları

Not: Aşağıda yer alan tüm kalibrasyon, seçim, ayar ve bağlantı işlemleri davlumbaz kapalı (OFF) haldeyken yapılmalıdır.

Davlumbazın elektrik bağlantısı yeniden yapıldığında (örneğin ilk kurulumda veya elektrik kesintisinden sonra) parametre ayarları **otomatik** veya **manüel** olarak gerçekleşir.

Manüel ayar

Bu ayar otomatik çalışma fonksiyonunda bir düzensizlik olduğunda ve mutfakta normal ortam şartları olduğu takdirde yapılır

Manüel ayar için aşağıdakiler gereklidir:

- Davlumbazın *kalibrasyonu*;
- Ocak seçimi (gaz – *indüksiyon veya elektrik*);
- Davlumbaz ve SNAP® arasında bağlantı (SNAP® olduğu takdirde).

Davlumbaz kalibrasyonu



Tuşunu uzun süre basılı tutunuz, kalibrasyon işleminin başladığına dair tuşun tüm LED ışıkları yanmaya başlar, kalibrasyon süreci yaklaşık 5 dakika sürer.



Ocak seçimi (gaz – indüksiyon veya elektrik)



ve



tuşlarını aynı anda uzun süre

basılı tutunuz:  ,  ve  tuşları 5 saniye boyunca yanıp sönmeye başlar.

Bu sürenin bitiminde:

gazlı ocağınız varsa  tuşuna basınız

elektrikli ocağınız varsa  tuşuna basınız

indüksiyonlu ocağınız varsa  tuşuna basınız

Seçilen tuş gerçekleşen seçimi belirtmek için yanık kalır, yanmaya başladıktan 10 saniye sonra, kaydedildiğine işaret etmek için yanıp sönmeye başlar.

Davlumbaz ve SNAP® arasında bağlantı (SNAP® olduğu takdirde).

Davlumbaz ve SNAP® arasındaki bağlantı otomatik olarak yapılır ve hiçbir ayar gerekmez.

6 tuşlu kontrol paneli



Otomatik işleme (sensör) ve SNAP® ile bağlantı



Aydınlatma ON/OFF tuşu

Ocağın aydınlatmasını açmak veya kapatmak için tuşa hafifçe basınız. Aydınlatma derecesini ayarlamak için tuşu uzun süreli basılı tutunuz.



Yüksek emme hızı (güç) tuşu:
- birinci

Yoğun emme hızı (güç) tuşu:
- ikinci

Davlumbaz 5 dakika boyunca yoğun emme hızında (gücünde) çalıştıktan sonra orta emme hızına (gücüne) döner; tuş yanıp söner.

Not: tuşa yeniden basıldığında yüksek emme hızına (gücüne) döner.



Orta emme hızı (güç) tuşu:



Düşük emme hızı (güç) tuşu: - bu tuş yanıp söndüğünde yağ filtresinin yıkanması gerektiğini işaretler.



Motor OFF tuşu (erteleme/bekleme)

Filtre doyum noktası göstergeleri

Düzenli aralıklarla davlumbaz filtre bakımının yapılması gerektiğini işaretler.



3+ tuşu sabit şekilde yanıyor: yağ filtresi bakımının yapılması gerekiyor.



3+ tuşu yanıp sönüyor: aktif karbon filtresinin bakımı yapılması gerekiyor.

Not: Filtre doyum noktası göstergesi davlumbaz söndükten bir dakika sonrasına kadar işaret verir. Bu süre içinde doyum noktası göstergelerinin sıfırlanması gerekir.

Filtre doyum noktası göstergeleri sıfırlama:



3+ tuşu uzun süreli basılı tutunuz.

Aktif karbon filtresi doyum noktası gösterge etkinleştirme

Not: bu işlem davlumbaz kapalıyken yapılır.

Normalde devre dışı olan bu fonksiyonu etkinleştirmek



3+ tuşu uzun süreli basılı tutunuz: tuş sabit şekilde yanar.



Fonksiyonu ertelemek için 3+ tuşu uzun süreli basılı tutunuz: tuş yanıp söner.

Otomatik işleme (sensör), SNAP® ile bağlantı

Dikkat! Davlumbazın düzgün bir şekilde işlemesi "**Otomatik işleme için parametre ayarı**" na bağlıdır (ilgili bölüme bakınız)

Otomatik işleme (sensör)



S tuşuna basınız (tuş beyaz ışıkla yanar).

Davlumbazda bulunan sensörlerin pişirme buharlarından algıladığı ihtiyaca göre davlumbaz en uygun olan emme hızında çalışır.

SNAP® ile otomatik işleme



S tuşuna basınız (davlumbaz otomatik olarak SNAP® ile çalışabileceğine dair tuş turuncu ışıkla yanar).

Not: SNAP® davlumbazla çalışan ek emme birimidir. Daha fazla bilgi almak için SNAP® ile tedarik edilen kitapçığa bakınız.

Otomatik işleme için parametre ayarı

Not: Aşağıda yer alan tüm ayar, seçme ve mantıklı bağlantı işlemleri davlumbaz kapalı haldeyken (OFF) yapılır.

Parametre ayarı her ne zaman davlumbazın elektrik bağlantısı yapıldığında otomatik olarak (örneğin ilk kurulumda veya elektrik kesintisi sonrası) veya elle gerçekleşir.

Elle ayar

Bu ayar, otomatik işleme yeterli gelmediğinde ve mutfakta düzgün ortam özellikleri olduğunda yapılır.

Bu işlem için gerekli olan şartlar:

- Davlumbaz ayarı:
- Ocak tipi seçimi (gazlı – induksiyonlu veya elektrikli ocak).
- Davlumbaz ve SNAP® arasında mantıklı bağlantı SNAP® (SNAP® olduğu takdirde).

Davlumbaz ayarı



tuşuna uzun süreli basılı tutunuz. Ayar gerçekleştiğine dair tuş yanıp söner, ayar işleminin süresi yaklaşık 5 dakikadır.



Ocak tipi seçimi (gazlı - induksiyonlu veya elektrikli ocak)



ve



tuşlarını aynı anda ve uzun süreli

basılı tutunuz:  ,  ve  tuşları 5 saniye boyunca yanıp söner.

Bu süreç içinde:

gazlı ocak için  tuşuna basınız

elektrikli ocak için  tuşuna basınız

indüksiyonlu ocak için  tuşuna basınız
seçilen tuş yanmaya devam eder ve 10 saniye sonra seçimin kaydedildiğine dair tuş kısa bir süre boyunca yanıp söner.

Davlumbaz ve SNAP® arasında mantıklı bağlantı (SNAP® olduğu takdirde).

Davlumbaz ve SNAP® arasındaki bağlantı otomatik şekilde gerçekleşir. Bu nedenle de hiçbir ayar işlemi gerektirmez.

Uzaktan kumanda

Dikkat! Bu uzaktan kontrol cihazının bazı fonksiyonları yalnız bazı davlumbaz modelleriyle etkinleştirilebilir.

Uzaktan kumanda bağlantısı:

Davlumbaza güç verilmesinden sonraki bir dakika içinde **T2 + T5'e** uzun süre basınız. Meydana gelen bağlantı davlumbazda görülecektir.

Uzaktan kumandanın fonksiyonlarının açıklaması

- T1. KAPALI tuşu.
- T2. AÇIK/KAPALI tuşu ve loş ışık şiddetinin ayarlanması
- T3. Emme hızı (gücü) kontrol tuşu:
- T4. Ocak ışığı AÇIK/KAPALI tuşu.
- T5. Davlumbazın gecikmeli olarak kapatılması için AÇIK/KAPALI tuşu
- T6. AÇIK/KAPALI tuş sensörü
- T7. Filtre satürasyonu sinyali resetleme tuşu.
- L3. Uzaktan kumanda çalışmasını gösteren ikaz ışığı.

Not: mevcut fonksiyonları seçmek için hafif basınç uygulayarak tuşlara dokununuz.

- T1. KAPALI tuşu.
Davlumbazı kapatmak için basınız.
- T2. AÇIK/KAPALI tuşu ve loş ışık şiddetinin ayarlanması
Loş ışığını yakmak veya söndürmek için kısa süreli basınız.
Şiddeti ayarlamak için daha uzun süreli basınız.
Not: Loş ışıkla aydınlatma yalnızca bazı modellerde mevcuttur.
- T3. Emme hızı (gücü) kontrol tuşu
Emiş hızını arttırmak veya azaltmak için saat yönünde veya saatin aksi yönde dönüş hareketi gerçekleştirerek herhangi bir konumdan başlamak üzere tuşa hafifçe dokununuz.
Tuş birçok bölüme ayrılmıştır. Aşağıda belirtilen şekilde doğrudan istenen bölüme basılarak arzu edilen hız seçilebilir:
T3a: Hız 1 (düşük emiş)
T3b: Hız 2 (orta emiş)
T3c: Hız 3 (yüksek emiş)
T3d: Hız 4 (yoğun emiş)
- T4. Ocak ışığı AÇIK/KAPALI tuşu.
Ocak aydınlatma ışığını yakmak veya söndürmek için basınız.
- T5. Davlumbazın gecikmeli olarak kapatılması için AÇIK/KAPALI tuşu.
O anda etkin olan emiş hızına (gücüne) göre davlumbazın gecikmeli olarak kapatılmasını programlamak için basınız:
Hız 1 (düşük emiş): 20 dakika
Hız 2 (orta emiş): 15 dakika
Hız 3 (yüksek emiş): 10 dakika
- T6. AÇIK/KAPALI tuş sensörü
Otomatik modda emiş yönetimine sahip olan sensörlü modu etkinleştirmek/devre dışı bırakmak için uzun süre basınız.
Not: Sensör yalnızca bazı modellerde vardır.
- T7. Filtre satürasyonu sinyali resetleme tuşu.

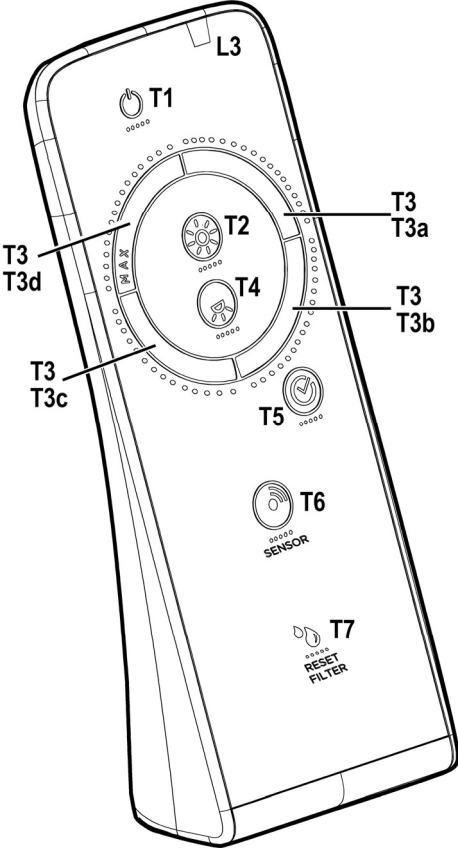

Uzaktan kumandanın bakımı

Uzaktan kumandanın temizlenmesi:

Uzaktan kumandayı, aşındırıcı maddeler olmaksızın nemli bir bezle ve doğal bir deterjanlı suyla temizleyiniz.

Pilin değiştirilmesi:

- Pil haznesini açınız.
- Bitmiş pilleri 1,5 V AAA tipi 3 adet yeni pil ile değiştiriniz. Yeni pilleri takarken pil haznesinde belirtilen kutuplara uyunuz!
- Pil yatağını kapayınız.

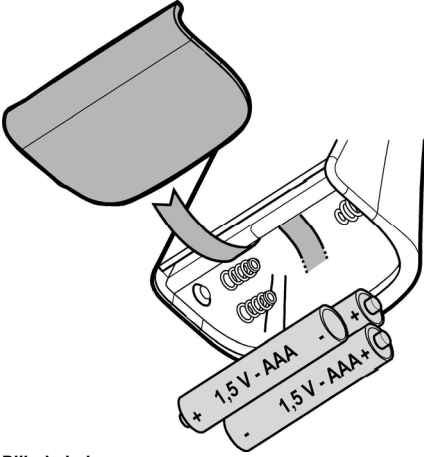

Pillerin imhası

Biten pillerin imhası ulusal hukuk ve yönetmeliklere uygun biçimde yapılmalıdır. Kullanılmış pilleri günlük kullandığınız çöp kutusuna atmayınız.

Biten pillerin imhası güvenli biçimde yapılmalıdır.

Çevresel atıkları toplama, geri dönüştürme ve pillerin imhası ile ilgili diğer bilgiler için belediyenizin atık madde toplama yönetimiyle ilgili görevlileriyle temasa geçiniz.

Bakım

Temizleme

SADECE ılık suya batırılmış bir bez ve nötr sıvı deterjanla temizleyiniz. **TEMİZLİK TAKIMLARI VE ALETLERİ KULLANMAYINIZ!** Aşındırıcı ürünler kullanmayınız. **ALKOL KULLANMAYINIZ!**

Yağ filtresi

Şekil 29-30-32-34-35

Pişirme sonucu oluşan yağ taneceklerini tutar.

Yağ filtresi, ayda bir (veya filtre dolmuş gösterge sistemi – satın alınan modelde varsa – bu zorunluluğu gösterir) asitsiz deterjanla, elde veya düşük ısı ve kısa devreye programlanmış bir bulaşık makinesinde temizlenmelidir. Bulaşık makinesinde yıkandığında, yağ filtresinin rengi hafifçe solabilir, ancak bu filtreleme kapasitesini etkilemez. Yağ filtresini çıkarmak için yay bırakma kolunu çekin.

Kömür filtresi (yalnızca filtreli modellerde)

Şekil 33

Filtre, pişen yemeğin neden olduğu rahatsız edici kokuları emer.

Kömür filtresi sıcak su ve uygun bir deterjanla veya bulaşık makinesinde 65°C'de (bulaşık makinesi kullanıldığında takdirde, tam devri seçiniz) iki ayda bir (veya filtre dolmuş gösterge sistemi – satın aldığınız modelde varsa – bu zorunluluğu gösterir) yıkanabilir .

Fazla suyu filtreye zarar vermeden boşaltınız ve filtreyi tamamen kurutmak için 100° C'lik bir fırında 10 dakika bekletiniz.

Yatağı her 3 yılda bir, bez yıprandığında değiştiriniz.

Lambaları değiştirme

Davlumbaz LED teknolojisine dayalı bir aydınlatma sistemine sahiptir.

LED'ler ideal bir aydınlatma ve normal lambalarinkine göre 10 defa daha uzun bir kullanım süresi ve %90 enerji tasarrufu sağlarlar.

Bunların yenileri ile değiştirilmesi için teknik servise başvurunuz.

صيانة جهاز التحكم عن بعد

خادش، يدويا أو بغسالة الأواني بحرارة منخفضة و بدورة غسل قصيرة.

عند الغسل بغسالة الأواني يمكن ان يتغير لون المصفاة المعدنية المضادة للدهون و لكن مميزات التصفية لا تتغير قطعا.

ولفك مصفاة الدهون اجنب المبيض اللولبي

مصفاة الكربونات الحية (فقط في النوعية بالتصفية)

33

هي تحصر الروائح الكريهة المتأتية عن الطهي.

يمكن غسل المصفاة الكربونية كل شهرين (أو عندما يشير نظام اشارة تشبع المصافي الى ضرورة ذلك- إذا كان متوقعا في النوع المقتنى-) بماء ساخن وبمواد منظفة مناسبة أو في غسالة الأواني بحرارة 65 درجة مئوية (في حال الغسل بالغسالة اختر الدورة الكاملة للغسيل دون الصحن في الداخل).

أزل الماء الفائض دون الضرر بالمصفاة، و بعد ذلك انزع الحشوة الموجودة داخل الهيكل البلاستيكي وضعها في الفرن لمدة 10 دقائق بحرارة 100 درجة مئوية لتجفيفها بشكل نهائي.

يجب استبدال الحشوة كل 3 سنوات و كلما تظهر عليها علامات التلف.

تعويض المصابيح

إن غطاء الشفط مجهز بنظام إضاءة قائم على تقنية الـ LED.

الديود LED يضمن إضاءة ممتازة وتدوم 10 مرات أكثر من المصابيح التقليدية وتسمح بتوفير 90% من الطاقة

للتعويض يجب الرجوع إلى قسم المساعدة الفنية.

تنظيف جهاز التحكم عن بعد:

نظف جهاز التحكم عن بعد باستخدام قطعة قماش ناعمة ومحلول منظف محايد خالي من أية مواد كاشطة.

استبدال البطارية:

- افتح المكان الذي توجد فيه البطارية
- البطاريات العادمة ب 3 بطاريات جديدة 1,5 فولت من نوع AAA.
- أثناء إدخال البطارية الجديدة يجب احترام ومراعاة الأقطاب المحددة في فتحة البطارية !
- أعد غلق صندوق البطارية.

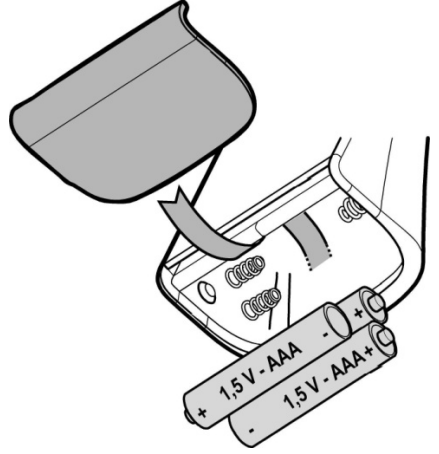

التخلص من البطاريات

يجب أن تتم عملية التخلص من البطاريات بما يوافق ويراعي جميع المعايير واللوائح والقوانين المحلية المعمول بها في هذا الشأن.

لا تتخلصوا من البطاريات بإلقائها مع النفايات العادية.

يجب التخلص من البطاريات بطريقة آمنة.

لمزيد من المعلومات حول جوانب عملية حماية البيئة، وإعادة التجديد

والتخلص من البطاريات، يرجى الاتصال بالمكاتب والمراكز المكلفة

بعمليات الجمع المتباين للنفايات.

الصيانة

التنظيف

للتنظيف استعمل فقط قطعة قماش مبللة بوسائل منظف حيادي. تجنب استعمال أجهزة أو أدوات للتنظيف!

تجنب استعمال المواد التي تحتوي على مائه خادشة. لا تستعمل الكحول !

المصفاة المضادة للدهون

35-34-32-30-29

هي تحصر الجزيئات الدهنية المتأتية عن الطهي.

يجب تنظيف المصفاة مرة في الشهر (أو عندما يشير نظام اشارة تشبع المصافي الى ضرورة ذلك- إذا كان متوقعا في النوع المقتنى-) ويكون ذلك بمنظف غير

تناسب جهاز التحكم عن بعد:

اضغط لفترة طويلة على **T2 + T5** خلال الدقيقة الأولى في تزويد الغطاء.
عند بدء التشغيل سوف يظهر ذلك على الشفط
وصف الخصائص التشغيلية لجهاز التحكم عن بعد.

- T1. زر الإيقاف OFF
- T2. زر تشغيل - إيقاف ON/OFF وتعديل كثافة الضوء الخافت
- T3. زر التحكم في سرعة (قوة) الشفط
- T4. زر تشغيل - إيقاف ON/OFF ضوء موقد الطهي
- T5. زر تشغيل - إيقاف ON/OFF بالتأخير
- T6. زر ON/OFF بالاستشعار
- T7. زر إعادة ضبط reset لإشارة التنبيه عن تشبع المرشحات
- L3. لمبة التنبيه الضوئي الخاصة بتشغيل جهاز التحكم عن بعد.

ملحوظة: انتقل بين الأزرار التشغيلية عن طريق الضغط برفق عليها للاختيار بين الخصائص التشغيلية المتاحة.

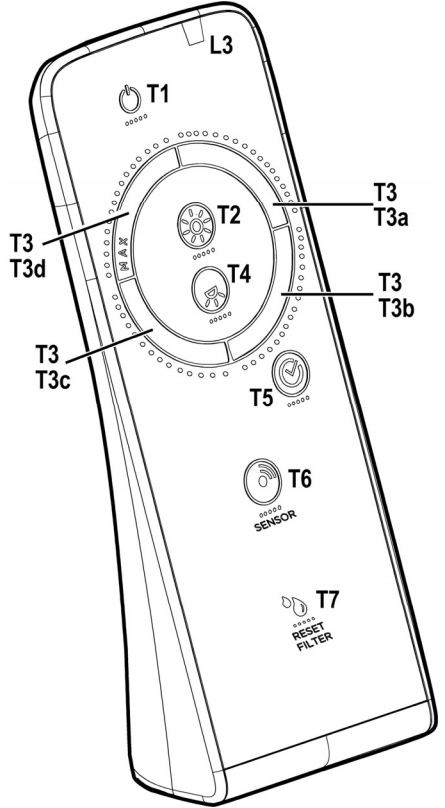

- T1. زر OFF
اضغط لإيقاف تشغيل الغطاء
- T2. زر تشغيل - إيقاف ON/OFF وتعديل كثافة الضوء الخافت
- اضغط لوقت قصير لإشعال أو إطفاء الضوء الخافت
اضغط لمدة أطول للتحكم في الكثافة
- ملحوظة:** تتوفر الإنارة بالضوء الخافت في بعض الموديلات فقط.
- T3. زر التحكم في سرعة (قوة) الشفط
اضغط برفق وبسرعة على الزر من أي وضعية مع القيام بحركة دائرية في اتجاه عقارب الساعة أو العكس لزيادة أو تخفيض سرعة الشفط.
وينقسم الزر إلى عدة مجالات، يمكنك تحديد السرعة المطلوبة بالضغط مباشرة في المجال المقابل على النحو التالي:
- T3a: سرعة 1 (شفط منخفض)
- T3b: سرعة 2 (شفط متوسط)
- T3c: سرعة 3 (شفط مرتفع)
- T3d: سرعة 4 (شفط مكثف)
- T4. زر تشغيل - إيقاف ON/OFF ضوء موقد الطهي
اضغط لإشعال أو لإطفاء إنارة موقد الطهي
- T5. زر الإطفاء بالتأخير:
اضغط لبرمجة لإطفاء غطاء الشفط بالتأخير حسب السرعة (قوة الشفط) الفاعلة في ذلك الحين:
- سرعة 1 (شفط منخفض): 20 دقيقة
- سرعة 2 (شفط متوسط): 15 دقيقة
- سرعة 3 (شفط مرتفع): 10 دقائق
- T6. زر ON/OFF بالاستشعار
اضغط باستمرار لتفعيل / إلغاء الطريقة بالاستشعار والتي تتوقع التصرف في الشفط بطريقة تلقائية.
- ملحوظة:** تتوفر طريقة الاستشعار في بعض الموديلات فقط.
- T7. زر إعادة ضبط reset لإشارة التنبيه عن تشبع المرشحات.

معايرة غطاء الشفط

اضغط الزر **S** ، تمض كل ديودات الزر للإشارة إلى بدء عملية المعايرة والتي تستغرق 5 دقائق تقريبا.

تعيين رف الطبخ (بالغاز أو بالاستحاثات أو بالكهرباء)

اضغط لوقت مطول الأزرار **1** و **2** : الأزرار **1** ، **2**

و **3*** تبدأ في الوميض لمدة 5 ثوان. في غضون ذلك الوقت اضغط :

الزر **1** إذا كان رف الطبخ بالغاز

الزر **2** إذا كان رف الطبخ بالكهرباء

الزر **3*** إذا كان رف الطبخ بالاستحاثات

الزر الذي تم اختياره يبقى شاعلا للإشارة إلى أنه قد تم الاختيار، وبعد 10 ثوان يمض الزر لوقت قصير شاعلا للإشارة إلى أنه قد تم تسجيل الاختيار.

الربط المنطقي بين الغطاء و **SNAP®** (إذا كان بالحوزة **SNAP®**).

إن الربط بين الغطاء و **SNAP®** تلقائي . فليس من الضروري إجراء أية برمجة.

تضيد إشارة تشبع المصافي:

اضغط لوقت طويل الزر **3***

تشيط مؤشر تشبع مصفاة الكربون الحي

ملاحظة: يجب اجرا هذه العملية مع الغطاء طافئ.

عادة ما يكون هذا المؤشر مغلى ولتفيعله ، اضغط الزر

لوقت طويل لتفيعيل الوظيفة، يضئ الزر بضوء ثابت.

ولإلغاء الوظيفة ، ، اضغط الزر **3*** لوقت طويل ، يضئ الزر بضوء وامض.

التشغيل التلقائي (بالاستشعار) والربط ب **SNAP®**

انتبه! إن جودة التشغيل للغطاء تعتمد على "تعديل معايير آلية التشغيل التلقائي" (انظر الفقرة ذات الصلة)

التشغيل التلقائي (بالاستشعار)

اضغط الزر **S** (الديود الأوسط يشعل بالأبيض). يشعل غطاء الشفط بالسرعة الأكثر ملاءمة وفقا لأدخنة الطبخ التي يكشف عنها جهاز الاستشعار .

التشغيل التلقائي للغطاء مع **SNAP®**

اضغط الزر **S** (الديود يشعل بالبرتقالي ليشير إلى أن الغطاء قادر على العمل بالطريقة التلقائية ب **SNAP®**). ملاحظة: ال **SNAP®** هي وحدة شفط مساعدة قادرة على العمل بتزامن مع غطاء الشفط. لمزيد من المعلومات، راجع دليل الاستخدام المرفق مع **SNAP®**.

تعديل معايير آلية التشغيل التلقائي

ملاحظة: جميع عمليات المعايرة، والاختيار والمراقبة والربط المنطقي الموضحة أدناه تكون ممكنة مع غطاء الشفط طافئ وفي وضع (OFF). ويتم تعديل المعايير بانتظام وتلقائيا في كل مرة يتم فيها ربط الغطاء بالشبكة الكهربائية (مثلا مباشرة بعد أول تشغيل له أو بعد انقطاع التيار الكهربائي) كما يتم أيضا يدويا.

التعديل اليدوي

يجب إجراؤه عند ملاحظة مردود غير مرضي في الأداء التلقائي ويجب إجراؤه أيضا عند توفّر ظروف عادية في المحيط.

ويستدعي التعديل اليدوي:

معايرة الغطاء

- تحديد رف الطبخ (غاز – بالاستحاثات – بالكهرباء) .
- الربط المنطقي بين الغطاء و **SNAP®** (إذا كان بالحوزة **SNAP®**).

تعديل غطاء الشفط

اضغط الزر لوقت طويل ، تمض كل ديودات الزر للإشارة إلى بدء عملية المعايرة والتي تستغرق 5 دقائق تقريبا.

تعيين رف الطبخ (بالغاز أو بالاستحاثات أو بالكهرباء)

اضغط لوقت مطوّل وبالتزامن الأزرار 1 و 2 : الأزرار في غضون ذلك الوقت اضغط : 1 و 2 تبدأ في الوميض لمدة 5 ثوان.

الزر 1 إذا كان رف الطبخ بالغاز

الزر 2 إذا كان رف الطبخ بالكهرباء

الزر 3 إذا كان رف الطبخ بالاستحاثات

الزر السذي تم اختياره يبقى شاعلا للإشارة إلى أنه قد تم الاختيار، وبعد 10 ثوان يمض الزر لوقت قصير شاعلا للإشارة إلى أنه قد تم تسجيل الاختيار.

الربط المنطقي بين الغطاء و SNAP® (إذا كان بالحوزة SNAP®).

إن الربط بين الغطاء و SNAP® تلقائي. فليس من الضروري إجراء أية برمجة.

لوحة تحكم ب 6 أزرار
ولاختيار الوظائف المختلفة للغطاء يكفي لمس أزرار التحكم.

التشغيل التلقائي (استشعار) والربط ب SNAP®

زرّ ON/OFF الإضاءة
اضغط لوقت قصير لإشعال أو إطفاء إنارة رفّ الطبخ.
اضغط باستمرار للتحكم في تدرّج الإنارة

زرّ تحديد السرعة (قوة الشفط) عالية:
- أول ضغط

زرّ تحديد السرعة (قوة الشفط) مكثفة:
- ثاني ضغط
إن السرعة (قوة شفط) المكثفة تستغرق لمدة 5 دقائق من بعدها يعود إلى السرعة (قوة الشفط) المتوسطة
ملاحظة: بالضغط من جديد يعود إلى السرعة (قوة شفط) العالية.

زرّ تحديد السرعة (قوة الشفط) المتوسطة

زرّ تحديد السرعة (قوة الشفط) منخفضة - عندما يمض فهو يشير إلى ضرورة غسل فلتر الدهون.

زرّ OFF محرك (stand by)

مؤشّر تشبّع المصافي

وبفواصل منتظمة يشير الغطاء إلى الوقت الذي يجب أن تتم فيه عملية صيانة المصافي.

زرّ 3* شاعل بضوء ثابت: يجب إجراء صيانة فلتر الدهون

زرّ 3* شاعل بضوء وامض: يجب إجراء صيانة فلتر الكربون الحيّ.

ملاحظة: تكون الإشارة إلى تشبّع المصافي مرئية خلال الدقيقة الأولى بعد انطفاء الغطاء. خلال تلك المدة الزمنية يجب تنضيد مؤشرات تشبّع المصافي.

لوحة تحكم ب 7 أزرار
ولاختيار الوظائف المختلفة للغطاء يكفي لمس أزرار
التحكم.



وقت طويل.

تنشيط مؤشر تشبع مصفاة الكربون الحي

التشغيل التلقائي (استشعار) والربط ب SNAP®



زرّ ON/OFF الإضاءة

اضغط لوقت قصير لإشعال أو إطفاء إنارة رفّ الطبخ.
اضغط باستمرار لإشعال أو إطفاء إنارة المحيط (فقط
في بعض الموديلات).



زرّ تحديد السرعة (قوة الشفط) مكثفة. تستغرق 5 دقائق
ثم يعود إلى السرعة (قوة شفط) المتوسطة أو ينطفئ إذا
تم تفعيل وظيفة الانطفاء بالتأخير (فقط بجهاز التحكم عن
بعد).



بمض الزر في كلتا الحالتين ليشير إلى توقيت السرعة.

زرّ تحديد السرعة (قوة الشفط) عالية.

بمض الزر إذا تم تفعيل وظيفة الانطفاء بالتأخير (فقط
بجهاز التحكم عن بعد).



زرّ تحديد السرعة (قوة الشفط) متوسطة -

بمض الزر إذا تم تفعيل وظيفة الانطفاء بالتأخير (فقط
بجهاز التحكم عن بعد).



زرّ تحديد السرعة (قوة الشفط) منخفضة - عندما يمض
فهو يشير إلى ضرورة غسل فلتر الدهون.

بمض الزر إذا تم تفعيل وظيفة الانطفاء بالتأخير (فقط
بجهاز التحكم عن بعد).



زرّ OFF محرك (stand by).



مؤشر تشبع المصافي

وبفواصل منتظمة يشير الغطاء إلى الوقت الذي يجب أن تتم فيه عملية
صيانة المصافي.

زرّ شاعل بضوء ثابت: يجب إجراء صيانة فلتر
الدهون.



زرّ شاعل بضوء وامض: يجب إجراء صيانة
فلتر الكربون الحي.



ملاحظة: تكون الإشارة إلى تشبع المصافي مرئية خلال
الدقيقة الأولى بعد انطفاء الغطاء. خلال تلك المدة الزمنية
يجب تضديد مؤشرات تشبع المصافي.

تضديد إشارة تشبع المصافي:

ملاحظة: يجب اجرا هذه العملية مع الغطاء طافى.
عادة ما يكون هذا المؤشر ملغى ولتفعيله، اضغط الزر



، لوقت طويل، يضي الزر بضوء ثابت.



ولإلغاء الوظيفة، اضغط الزر
بمض. لوقت طويل، يضي الزر بضوء وامض.

التشغيل التلقائي (بالاستشعار) والربط ب SNAP®
انتبه! إن جودة التشغيل للغطاء تعتمد على "تعديل معايير
آلية التشغيل التلقائي" (انظر الفقرة ذات الصلة)

التشغيل التلقائي (بالاستشعار)

اضغط الزر (السدود الأوسط) يشعل
بالأبيض).
يشغل غطاء الشفط بالسرعة الأكثر ملائمة وفقا لأدخنة
الطبخ التي يكشف عنها جهاز الاستشعار.

تشغيل التلقائي للغطاء مع SNAP®

اضغط الزر (السدود) تشير إلى أن الغطاء قادر على العمل بالطريقة التلقائية
(ب SNAP®).

ملاحظة: ال SNAP® هي وحدة شفط مساعدة قادرة على
العمل بتزامن مع غطاء الشفط. لمزيد من المعلومات،
راجع دليل الاستخدام المرفق مع SNAP®.

تعديل معايير آلية التشغيل التلقائي
ملاحظة: جميع عمليات المعايرة، والاختيار والمراقبة والربط المنطقي
الموضحة أدناه تكون ممكنة مع غطاء الشفط طافى وفي وضع (OFF).
ويتم تعديل المعايير بانتظام وتلقائيا في كل مرة يتم فيها ربط الغطاء
بالشبكة الكهربائية (مثلا مباشرة بعد أول تشغيل له أو بعد انقطاع التيار
الكهربائي) كما يتم أيضا يدويا.

التعديل اليدوي
يجب إجراؤه عند ملاحظة مردود غير مرضي في الأداء التلقائي ويجب
إجراؤه أيضا عند توفر ظروف عادية في المحيط.
ويستدعي التعديل اليدوي:
• معايرة الغطاء
• تحديد رف الطبخ (غاز - بالاستثبات - بالكهرباء).
• الربط المنطقي بين الغطاء و SNAP® (إذا كان
بالحوزة SNAP®).

تُتابع عن كتب التعليمات الواردة في هذا الدليل. نحن لسنا مسؤولين عن اي اعراض تلُف أو حريق ناجمة عن سوء استعمال الجهاز بسبب عدم مراعاة الملاحظات الواردة في هذا الدليل. ان غطاء الشفط صنع خصيصا للاستعمال المنزلي فقط.

يمكن أن تختلف جمالية الغطاء بالمقارنة مع ما جاء في رسوم هذا الدليل إلا ان طرق الاستعمال والصيانة والتركيب لا تتغير.

! من المهم الاحتفاظ بهذا الدليل للرجوع إليه في كل وقت. وفي حالة بيع المنتج والانتقال إلى بيت آخر تأكد من أن الدليل مرافق للمنتج.

! يجب قراءة طرق التركيب بانتباه: هناك معلومات هامة تخص التركيب والاستعمال والأمان.

! لا تدخل تغييرات كهربائية أو ميكانيكية على المنتج أو على شبكة أنابيب التفرغ.

! قبل الشروع في عملية التركيب تأكد من سلامة كل القطع المكونة. وفي حالة عدم توفر هذا الشرط اتصل بالبايع ولا تتابع عملية التركيب.

ملاحظة: إن التفاصيل المرسومة بالرمز "(*)" تمثل أجزاء مكملة اختيارية تتوفر فقط في أصناف معينة أو تكون قطعاً غير مزودة يمكن اقتناؤها.



تحذيرات

قبل اية عملية تنظيف أو صيانة ،
افصل غطاء شفط الهواء عن التيار الكهربائي أو اقطع التيار الكهربائي بالمفتاح الرئيسي للمسكن.

بالنسبة لجميع عمليات التركيب و
الصيانة استخدم قفازات العمل.

الجهاز غير مصمم للاستخدام من قبل
اطفال دون 8 سنوات من العمر أو

الأشخاص ذوي العاهات الجسمية
الحسية أو العقلية أو تنقصهم الخبرة و

المعرفة، الا اذا كانوا تحت الرقابة
ومتعلمين استخدام هذه المعدات من قبل

شخص مسؤول عن سلامتهم.
يجب أن يكون الاطفال مراقبين حتى لا

يلعبوا بالجهاز.
لا يجب أن تتم عملية التنظيف

والصيانة من قبل الأطفال دون
مراقبتهم.

عندما يتم استخدام غطاء الشفط بتزامن
مع أجهزة أخرى تشتغل بالغاز أو غيره

من أنواع الوقود يجب أن يكون المكان
مهيئاً للغرض بالتهوية الكافية.

يجب أن يتم تنظيف غطاء الشفط
بشكل متكرر سواء من الداخل

أو الخارج (على الاقل مرة في الشهر)
عموماً باحترام معلومات الصيانة

المشار إليها في هذا الدليل.
إن إهمال قواعد تنظيف الجهاز وعدم

تعويض وتنظيف المصافي يؤدي إلى
خطر الحرائق.

يمنع منعاً باتاً طبخ الاطعمة بطريقة
اللهب مباشرة تحت غطاء الشفط.

إن استخدام اللهب مضر للمصافي ويمكن أن يؤدي إلى
حرائق لذا ينبغي منعها في أي حال.

يجب أن تقع عملية القلي تحت المراقبة لغاية تجنب أن
يحترق الزيت الساخن جداً.

انتبه! يمكن أن تصبح القطع الخارجية للجهاز ساخنة
عندما تكون مواقد الطبخ مشتعلة.

ولتعويض المصباح، استعمل فقط النوع المشار إليه في
فقرة الصيانة/ تعويض المصباح لهذا الدليل.

انتبه! عدم ربط الجهاز بشبكة الكهرباء حتى تكتمل عملية
التثبيت بشكل تام.

فيما يتعلق بالمقاييس التقنية و السلامة التي ينبغي العمل بها
لتصريف الدخان، يُحتم احترام أحكام وأنظمة السلط
المحلية المعنية لكل بلد.

يجب ألا يُقاد الهواء المشفوط في أنبوب مجعول لتفريغ
أخنة ناتجة عن أجهزة تشتغل باحتراق الغاز أو غيره من
أنواع الوقود.

لا يجب استخدام أو ترك الجهاز بمصابيح مثبتة بشكل غير
سليم لتجنب احتمال صدمة كهربائية.

يمنع قطعاً استخدام غطاء الشفط من دون شعيرية مثبتة
بشكل صحيح!

يمنع قطعاً استخدام غطاء الشفط كسطح أو لوحة لوضع
الأدوات الا اذا كان مشاراً إليه.

استعمل فقط براغي التثبيت المزودة مع المنتج للتركيب
وإن لم تتوفر، اشتر النوعية المناسبة. استعمل الطول
الصحيح بالنسبة للبراغي المحددة في دليل التركيب. وفي
حالة الشك استشر مركز الخدمات المرخص له أو تقني

مؤهل.
انتبه! إن عدم تثبيت البراغي وأدوات التثبيت وفقاً لهذه

التعليمات يؤدي إلى المخاطر الكهربائية.

لا يتحمل المنتج أية مسؤولية ناجمة عن أعطاب أو أضرار
أو حريق تلحق بالجهاز نتيجة عدم احترام التعليمات
الواردة في هذا الدليل.

